

**Cue the
music.**

BOSE

QUIETCOMFORT ULTRA EARBUDS

Please read and keep all safety and use instructions.



Bose Corporation hereby declares that this product is in compliance with the essential requirements and other relevant provisions of Directive 2014/53/EU and all other applicable EU directive requirements. The complete declaration of conformity can be found at: www.Bose.com/compliance



This product conforms to all applicable Electromagnetic Compatibility Regulations 2016 and all other applicable UK regulations. The complete declaration of conformity can be found at: www.Bose.com/compliance

Bose Corporation hereby declares that this product is in compliance with the essential requirements per Radio Equipment Regulations 2017 and all other applicable UK regulations. The complete declaration of conformity can be found at: www.Bose.com/compliance

Important Safety Instructions

Clean only with a dry cloth.

Only use attachments/accessories specified by the manufacturer.

Refer all servicing to qualified personnel. Servicing is required when the apparatus has been damaged in any way, such as power-supply cord or plug is damaged, liquid has been spilled or objects have fallen into the apparatus, the apparatus has been exposed to rain or moisture, does not operate normally, or has been dropped.



WARNINGS/CAUTIONS

- To avoid accidental ingestion, keep the product away from children and pets. The product contains a battery, and may be hazardous if swallowed. If ingested, seek immediate medical attention. When not in use, store the product out of reach of children and pets.
- Product is not intended for use by children.
- To avoid hearing damage, do not use your headphones at a high volume. Turn the volume down on your product before placing the headphones in/on your ears, then turn the volume up gradually until you reach a comfortable, moderate listening level.
- Use of these headphones while operating a vehicle is not recommended and may be prohibited by law in some locations. Use caution and follow applicable laws regarding headphone use while operating a vehicle. Stop using your headphones immediately if they interfere with your ability to remain attentive or if they interfere with your ability to hear surrounding sounds, including alarms and warning signals, while operating a vehicle.
- Use caution if using these headphones while performing any activity that requires your attention. Do not use the headphones when the inability to clearly hear surrounding sounds may present a danger to yourself or others, for example while riding a bicycle or walking in or near traffic, a construction site, railroad, etc.
- Do NOT use the earbuds if they emit any loud unusual noise. If this happens, remove the earbuds and contact Bose customer service.
- Do NOT submerge the product in water or expose the product to water for extended periods.
- Remove product immediately if you notice heat coming from the product.

IMPORTANT SAFETY INSTRUCTIONS



Contains small parts which may be a choking hazard. Not suitable for children under age 3.



This product contains magnetic material. Consult your physician on whether this might affect your implantable medical device.

- Do NOT make unauthorized alterations to this product.
- Keep the product away from fire and heat sources. Do NOT place naked flame sources, such as lighted candles, on or near the product.
- Do NOT use the earbuds without the supplied eartips attached.
- Use this product only with an agency-approved LPS power supply that meets local regulatory requirements (e.g., UL, CSA, VDE, CCC).
- The battery provided with this product may present a risk of fire or chemical burn if mishandled, incorrectly replaced or replaced with an incorrect type.
- If the battery leaks, do not allow the liquid to come in contact with the skin or eyes. If contact is made, seek medical advice.
- Do not expose products containing batteries to excessive heat (e.g. from storage in direct sunlight, fire or the like).
- Wipe off sweat from the earbuds and the charging case before charging.
- IPX4 is not a permanent condition, and resistance might decrease as a result of normal wear.
- To avoid hazardous radiation exposure from the internal laser component, use the product only as specified in the instructions. The earbuds should not be adjusted or repaired by anyone except properly qualified service personnel.
- Do not place or install near any heat sources, such as fireplaces, radiators, heat registers, stoves or other apparatus (including amplifiers) that produce heat.
- Complies with 21 CFR 1040.10 and 1040.11 except for conformance with IEC 60825-1 Ed. 3 as described in Laser Notice 56, date May 8, 2019.



These earbuds are classified as a CLASS 1 LASER PRODUCT according to EN / IEC 60825-1:2014.

NOTE: This equipment has been tested and found to comply with the limits for a Class B digital device, pursuant to Part 15 of the FCC Rules. These limits are designed to provide reasonable protection against harmful interference in a residential installation. This equipment generates, uses, and can radiate radio frequency energy and, if not installed and used in accordance with the instructions, may cause harmful interference to radio communications. However, there is no guarantee that interference will not occur in a particular installation. If this equipment does cause harmful interference to radio or television reception, which can be determined by turning the equipment off and on, the user is encouraged to try to correct the interference by one or more of the following measures:

- Reorient or relocate the receiving product or antenna.
- Increase the separation between the equipment and receiver.
- Connect the equipment into an outlet on a circuit different from that to which the receiver is connected.
- Consult the dealer or an experienced radio/TV technician for help.

Changes or modifications not expressly approved by Bose Corporation could void the user's authority to operate this equipment.

This device complies with part 15 of the FCC Rules and with ISED Canada license-exempt RSS standard(s). Operation is subject to the following two conditions: (1) This device may not cause harmful interference, and (2) this device must accept any interference received, including interference that may cause undesired operation.

This device complies with FCC and ISED Canada radiation exposure limits set forth for general population. This transmitter must not be co-located or operating in conjunction with any other antenna or transmitter.

FCC ID: A94408L / A94408R | **IC:** 3232A-408L / 3232A-408R

Case Model: 441408 | **Right Earbud Model:** 408R | **Left Earbud Model:** 408L

The earbuds in this system have been certified in accordance with the provisions set out in the Radio Law.

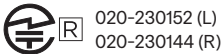

CAN ICES-3(B)/NMB-3(B)

For Europe: Frequency band of operation 2400 to 2483.5 MHz. | Maximum transmit power less than 20 dBm EIRP.

SAR Information

| Earbud | Measured 1-g SAR W/kg | Measured 10-g SAR W/kg |
|--------|--------------------------|---------------------------|
| Left | 0.381 | 0.161 |
| Right | 0.211 | 0.092 |

 This symbol means the product must not be discarded as household waste, and should be delivered to an appropriate collection facility for recycling. Proper disposal and recycling helps protect natural resources, human health and the environment. For more information on disposal and recycling of this product, contact your local municipality, disposal service, or the shop where you bought this product.

Low-power Radio-frequency Devices Technical Regulations

Without permission granted by the NCC, any company, enterprise, or user is not allowed to change frequency, enhance transmitting power or alter original characteristic as well as performance to an approved low power radio-frequency devices. The low power radio-frequency devices shall not influence aircraft security and interfere legal communications; If found, the user shall cease operating immediately until no interference is achieved. The said legal communications means radio communications is operated in compliance with the Telecommunications Management Act. The low power radio-frequency devices must be susceptible with the interference from legal communications or ISM radio wave radiated devices.

DON'T attempt to remove the rechargeable lithium-ion battery from this product. Contact your local Bose retailer or other qualified professional for removal.



Please dispose of used batteries properly, following local regulations. Do not incinerate.



R33807
RoHS



R-R-Bos-408L (L)
R-R-Bos-408R (R)
R-R-Bos-441408 (Case)
보스코리아 유한회사

China Restriction of Hazardous Substances Table

| Names and Contents of Toxic or Hazardous Substances or Elements | | | | | | |
|---|-----------|--------------|--------------|---------------------|-------------------------------|-------------------------------------|
| Toxic or Hazardous Substances and Elements | | | | | | |
| Part Name | Lead (Pb) | Mercury (Hg) | Cadmium (Cd) | Hexavalent (CR(VI)) | Polybrominated Biphenyl (PBB) | Polybrominated diphenylether (PBDE) |
| PCBs | X | ○ | ○ | ○ | ○ | ○ |
| Metal Parts | X | ○ | ○ | ○ | ○ | ○ |
| Plastic Parts | ○ | ○ | ○ | ○ | ○ | ○ |
| Speakers | X | ○ | ○ | ○ | ○ | ○ |
| Cables | X | ○ | ○ | ○ | ○ | ○ |

This table is prepared in accordance with the provisions of SJ/T 11364.

O: Indicates that this toxic or hazardous substance contained in all of the homogeneous materials for this part is below the limit requirement of GB/T 26572.

X: Indicates that this toxic or hazardous substance contained in at least one of the homogeneous materials used for this part is above the limit requirement of GB/T 26572.

Taiwan Restriction of Hazardous Substances Table

| Equipment name: Earbuds and Charging Case Type designation: 441408 | | | | | | |
|---|-----------|--------------|--------------|----------------------------|--------------------------------|---------------------------------------|
| Restricted substances and its chemical symbols | | | | | | |
| Unit | Lead (Pb) | Mercury (Hg) | Cadmium (Cd) | Hexavalent chromium (Cr+6) | Polybrominated biphenyls (PBB) | Polybrominated diphenyl ethers (PBDE) |
| PCBs | - | ○ | ○ | ○ | ○ | ○ |
| Metal Parts | - | ○ | ○ | ○ | ○ | ○ |
| Plastic Parts | ○ | ○ | ○ | ○ | ○ | ○ |
| Speakers | - | ○ | ○ | ○ | ○ | ○ |
| Cables | - | ○ | ○ | ○ | ○ | ○ |

Note 1: "○" indicates that the percentage content of the restricted substance does not exceed the percentage of reference value of presence.

Note 2: The "-" indicates that the restricted substance corresponds to the exemption.

Date of Manufacture: The eighth digit in the serial number indicates the year of manufacture; "3" is 2013 or 2023. | **Location of Manufacture:** The seventh digit in the serial number indicates the location of manufacture.

China Importer: Bose Electronics (Shanghai) Company Limited, Level 6, Tower D, No. 2337 Gudai Rd. Minhang District, Shanghai 201100 | **EU Importer:** Bose Products B.V., Gorslaan 60, 1441 RG Purmerend, The Netherlands | **Mexico Importer:** Bose de México S. de R.L. de C.V., Avenida Prado Sur #150, Piso 2, Interior 222 y 223, Colonia Lomas de Chapultepec V Sección, Miguel Hidalgo, Ciudad de México, C.P. 11000 Phone Number: +5255 (5202) 3545 | **Taiwan Importer:** Bose Limited Taiwan Branch (H.K.), 9F., No.10, Sec. 3, Minsheng E. Road, Zhongshan Dist. Taipei City 10480, Taiwan Phone Number: +886-2-2514 7676 | **UK Importer:** Bose Limited, Bose House, Quayside Chatham Maritime, Chatham, Kent, ME4 4OZ, United Kingdom

Input Rating: 5V \equiv 1.2A | **Output Voltage:** 5VDC | **Output Current:** 160mA x 2 | **Output Capacity:** 680mAh | **IPXX Rating:** IPX4 (for the earbuds)

The CMIIT ID is located on the carton.

The **Bose Terms of Use** apply to this product: [worldwide.bose.com/termsofuse](https://www.worldwide.bose.com/termsofuse)

License Disclosures: To view the license disclosures that apply to the third-party software packages included as components of the Bose QuietComfort Ultra Earbuds, use the Bose Music app. You can access this information from the Settings menu.

Apple, the Apple logo, iPad, iPhone, and macOS are trademarks of Apple Inc., registered in the U.S. and other countries. The trademark "iPhone" is used in Japan with a license from Aiphone K.K. App Store is a service mark of Apple Inc.

Use of the Made for Apple badge means that an accessory has been designed to connect specifically to the Apple product(s) identified in the badge, and has been certified by the developer to meet Apple performance standards. Apple is not responsible for the operation of this device or its compliance with safety and regulatory standards.

The *Bluetooth*[®] word mark and logos are registered trademarks owned by Bluetooth SIG, Inc. and any use of such marks by Bose Corporation is under license.

Google, Android, and Google Play are trademarks of Google LLC.

Microsoft Teams is a trademark of the Microsoft group of companies.

Snapdragon Sound is a product of Qualcomm Technologies, Inc. and/or its subsidiaries. Qualcomm, Snapdragon and Snapdragon Sound are trademarks or registered trademarks of Qualcomm Incorporated.

Spotify is a registered trademark of Spotify AB.

USB Type-C[®] and USB-C[®] are registered trademarks of USB Implementers Forum.

Bose, Bose Music, the Bose Music logo, ActiveSense, SimpleSync, and QuietComfort are trademarks of Bose Corporation. | Bose Corporation Headquarters: 1-877-230-5639 | ©2023 Bose Corporation. No part of this work may be reproduced, modified, distributed, or otherwise used without prior written permission.

Please complete and retain for your records

The earbud date code is located on the earbud under the band. The charging case serial number is located in the charging case well between the earbuds. The model numbers are located in the charging case lid.

Serial number: -----

Model number: 441408

Please keep your receipt. Now is a good time to register your Bose product. You can easily do this by going to [worldwide.bose.com/ProductRegistration](https://www.worldwide.bose.com/ProductRegistration)

WHAT'S IN THE BOX

Contents 11

BOSE MUSIC APP SETUP

Download the Bose Music app..... 12
Add the earbuds to an existing account..... 12

SWEAT AND WEATHER RESISTANCE 13

HOW TO WEAR

Insert the earbuds 14
Check your fit..... 15
 Eartips 15
 Stability bands..... 16
Try another size 17
 Eartips 17
 Stability bands 17
Change the eartips..... 18
Change the stability bands..... 19

POWER

Power on 21
Power off..... 22
Standby 22

TOUCH CONTROL

Touch surface area 23

Media playback and volume 23

Phone calls 24

 Call notifications 25

Modes 25

Immersive audio settings 25

Mobile device voice control 26

SHORTCUTS

Use your shortcut 27

Change or disable your shortcut 27

IN-EAR DETECTION

Auto play/pause 28

Auto answer call 28

Auto transparency 28

NOISE CANCELLATION

Change the noise cancellation setting 29

Noise cancellation while on a call 29

Use noise cancellation only 29

IMMERSIVE AUDIO

Immersive audio settings 30

Change the immersive audio setting 31

 Change the mode 31

 Use your shortcut 31

Immersive audio while on a call 31

LISTENING MODES

Modes..... 32

 Aware mode with ActiveSense..... 32

Change the mode 33

 Add or remove modes from the earbuds 33

BATTERY

Charge the earbuds 34

Charge the charging case..... 35

Check the earbud battery level..... 36

 While using the earbuds 36

 While charging the earbuds..... 36

Check the charging case battery level..... 37

Charging time 38

EARBUD AND CHARGING CASE STATUS

Earbuds status light..... 39

Bluetooth® status..... 39

 Battery, update, and error status..... 39

Charging case status light..... 40

 Battery, update, and error status..... 40

BLUETOOTH CONNECTIONS

Connect using the Bose Music app 41

Connect using the *Bluetooth* menu on your mobile device 41

Disconnect a mobile device 42

Reconnect a mobile device 42

Clear the earbuds device list..... 43

Android™ devices only 44

 Connect using Fast Pair 44

 Snapdragon Sound™ technology..... 45

CONNECT BOSE PRODUCTS

Connect to a Bose Smart Speaker or Soundbar 46

 Benefits 46

 Compatible products..... 46

 Connect using the Bose Music app 47

 Connect using the product controls..... 48

Reconnect to a Bose Smart Speaker or Soundbar 48

CARE AND MAINTENANCE

Store the earbuds 49

Clean the earbuds and charging case..... 49

Replacement parts and accessories 49

Limited warranty..... 49

Update the earbuds 50

Update the charging case 50

View the earbud date code..... 50

View the charging case serial number 50

TROUBLESHOOTING

Try these solutions first..... 51

Other solutions..... 51

Reboot the earbuds and charging case 63

Restore the earbuds to factory settings..... 64

CONTENTS

Confirm that the following parts are included:

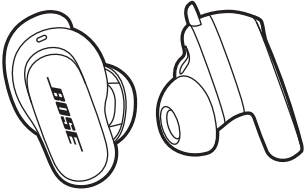

Bose QuietComfort Ultra Earbuds



Charging case

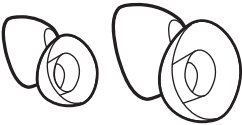

Eartips (sizes small and large)

NOTE: Medium eartips are attached to the earbuds. For help identifying the eartip sizes, see page 17.



Stability bands (sizes 2 and 3)

NOTE: Size 1 bands are attached to the earbuds. For help identifying the band sizes, see page 17.

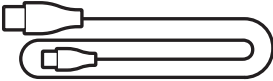

USB Type-C® to USB-A cable

NOTE: If any part of your product appears to be missing or damaged, don't use it. Visit support.Bose.com/QCUE for troubleshooting articles, videos, and product repair or replacement.

The Bose Music app lets you set up and control the earbuds from any mobile device, such as a smartphone or tablet.

Using the app, you can verify the earbud fit, manage *Bluetooth* connections, manage earbud settings, adjust the audio, choose your voice prompt language, and get any future updates and new features made available by Bose.

NOTE: If you have already created a Bose account for another Bose product, see "Add the earbuds to an existing account."

DOWNLOAD THE BOSE MUSIC APP

1. On your mobile device, download the Bose Music app.

NOTE: If you're located in Mainland China, download the Bose音乐 app.

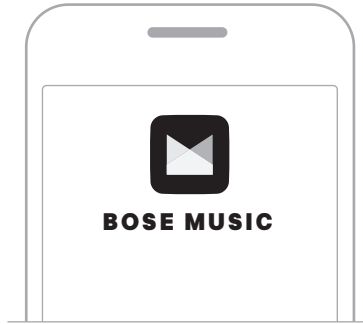

2. Follow the app instructions.

ADD THE EARBUDS TO AN EXISTING ACCOUNT

To add your Bose QuietComfort Ultra Earbuds, open the Bose Music app and add your earbuds.

The earbuds are rated IPX4 water resistant. They are designed to be sweat and weather resistant but aren't meant to be submerged under water.

CAUTIONS:

- Do NOT swim or shower with the earbuds.
- Do NOT submerge the earbuds.

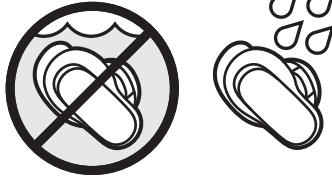

NOTES:

- To prevent corrosion, regularly clean the charging contacts on the earbuds with a dry, soft cotton swab or equivalent.
- IPX4 isn't a permanent condition, and resistance might decrease as a result of normal wear.

INSERT THE EARBUDS

1. Insert the earbud so the eartip gently rests at the opening of your ear canal.

NOTE: Each earbud is marked with either an **R** (right) or **L** (left).

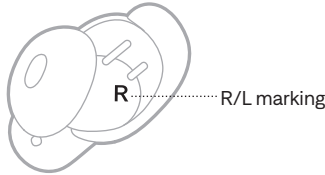

2. Slightly rotate the earbud back until the eartip creates a comfortable seal at your ear canal and the stability band rests against your ear ridge.

NOTE: You may need to rotate the earbud back and forth for the eartip to create a comfortable seal. However, rotating it too far back or forward may impact audio and microphone sound quality.

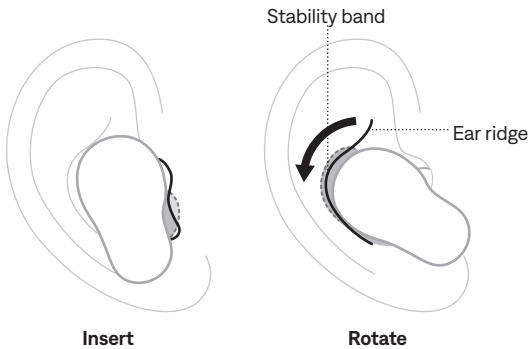

3. Check the fit (see page 15).
4. Repeat steps 1 – 3 to insert the other earbud.

When you insert the earbuds, the audio is personalized to your ears for the best audio performance and noise cancellation.



NOTE: If you're sharing the earbuds, place them in the charging case to clear the audio personalization between each user.

CHECK YOUR FIT

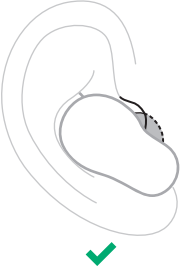

For the best fit, audio performance, and noise cancellation, use a mirror to make sure you're using the correct size eartips and stability bands. You may need to try a different size eartip or stability band for each ear.

TIP: You can also check your fit using the Earbud Seal Test in the Bose Music app. You can access this option from the Settings menu.

Eartips

| FIT | WHAT TO CHECK |
|---------------------------------|---|
| <p>Proper fit</p> |  <p>The eartip gently rests at the opening of your ear canal to create a comfortable seal. Background noise should sound muffled.</p> <p>NOTE: Noise cancellation may impact the ability to hear muffled noise.</p> |
| <p>Too much pressure</p> |  <p>The eartip feels uncomfortable and squished in your ear canal.</p> |
| <p>Too loose</p> |  <p>The eartip rests too deep in your ear canal, feels loose in your ear, or falls out when you move your head.</p> |

Stability bands

| FIT | WHAT TO CHECK |
|--------------------------|---|
| <p>Proper fit</p> |  <p>The band doesn't stick out or feel squished against your ear ridge.</p> <p style="text-align: center;">✓</p> |
| <p>Too big</p> |  <p>The band is sticking out or feels squished under your ear ridge.</p> <p style="text-align: center;">✗</p> |
| <p>Too small</p> |  <p>The band doesn't reach your ear ridge.</p> <p style="text-align: center;">✗</p> |

TRY ANOTHER SIZE

Wear the earbuds for an extended period of time. If the earbuds don't feel comfortable or secure, or noise cancellation or sound quality isn't as expected, try another size eartip or stability band.

You may need to try all three eartip or band sizes or use a different size eartip or band for each ear.

Eartips

Three sizes of eartips are included with the earbuds: small, medium, and large.

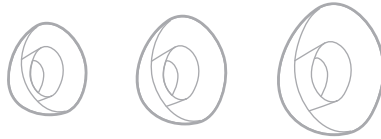

Medium eartips come attached to the earbuds. If they feel too small, try large eartips. If they feel too big, try small eartips.

Stability bands

The stability bands are marked with size **1** (small), **2** (medium), or **3** (large) and an **R** (right) or **L** (left).

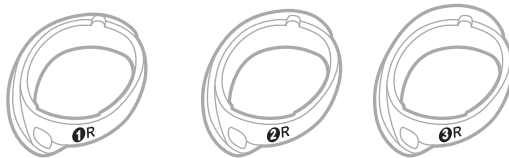

Size 1 bands come attached to the earbuds. If they feel too small, try size 2 bands.

CHANGE THE EARTIPS

1. Holding the earbud, gently squeeze the eartip and peel it away from the earbud.

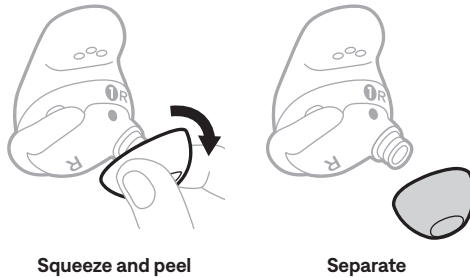

CAUTION: To prevent tearing, do NOT pull on the edge of the eartip.

2. Choose a new eartip size (see page 17).
3. Align the eartip with the earbud nozzle and press the eartip onto the nozzle until you feel it snap securely into place and hear it click.

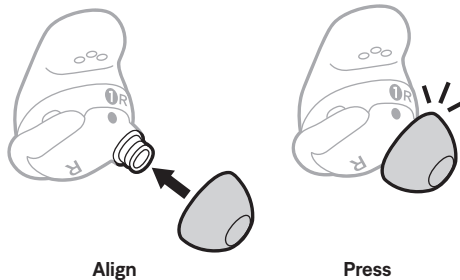

4. Repeat steps 1 – 3 for the other earbud, as needed.

NOTE: You may need to use a different size eartip for each ear.

5. Insert the earbuds (see page 14).
6. Check the fit (see page 15).

NOTES:

- If you change the eartip, you may need to change the stability band so the band rests comfortably against your ear ridge (see page 19).
- To see how-to videos about changing the eartips, visit: support.Bose.com/QCUE
- If you need additional eartip sizes, contact Bose customer service or visit: support.Bose.com/QCUE

CHANGE THE STABILITY BANDS

1. Holding the earbud, gently grab the stability band scoop and peel the band toward you, over the eartip, and away from the earbud.

Stability band scoop

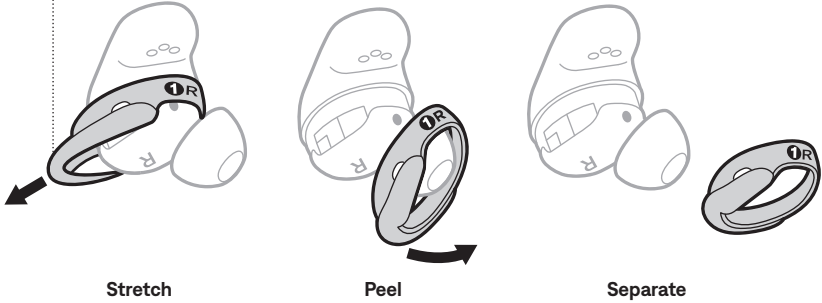

CAUTION: To prevent tearing, do NOT pull on the thin part of the band.

2. Choose a new band size (see page 17). Select the band marked with either an **R** (right) or **L** (left), depending on the earbud.
3. With the band markings facing you and the band scoop facing away from you, align the dot on the band with the gray dot on the bottom of the earbud.
4. Gently stretch the band over the eartip, making sure the dots align and the tab on the band fits in the notch on the top of the earbud.

NOTE: Aligning the band correctly makes sure that the hole on the side of the band is over the earbud microphone so the microphone isn't blocked.

5. Press down until the band fits securely into place, then check for alignment.

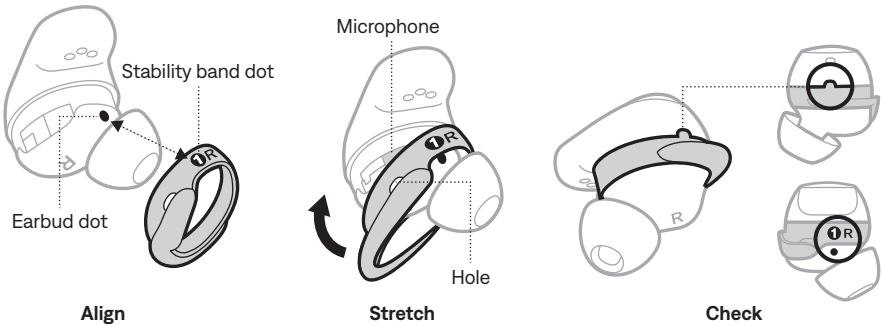

6. Repeat steps 1 – 5 for the other earbud, as needed.

NOTE: You may need to use a different size band for each ear.

7. Insert the earbuds (see page 14).

8. Check the fit (see page 15).

NOTES:

- To see how-to videos about changing the bands, visit: support.bose.com/QCUE
- If you need additional stability band sizes, contact Bose customer service or visit: support.bose.com/QCUE

POWER ON

Open the charging case.

The earbuds power on. The earbuds status light blinks white and then glows according to the charging status (see page 39). The charging case status light glows according to the battery level (see page 40).

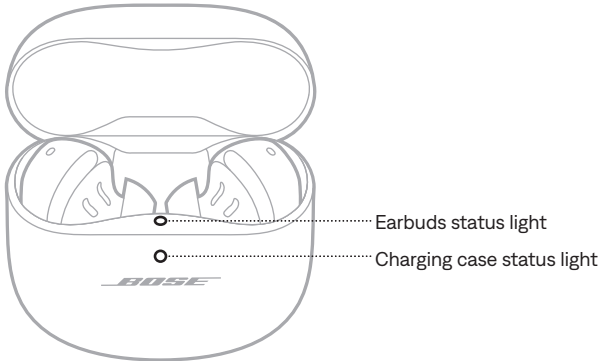

NOTE: When you remove the earbuds from the charging case, close the case to help preserve the battery life and keep the case free of debris.

POWER OFF

1. Place both earbuds in the charging case.

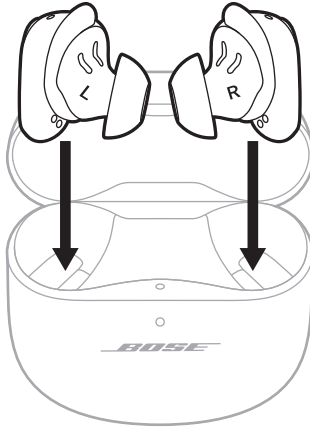

The earbuds disconnect from your mobile device.

2. Close the case.

The earbuds power off. The charging case status light glows according to the battery level (see page 40).

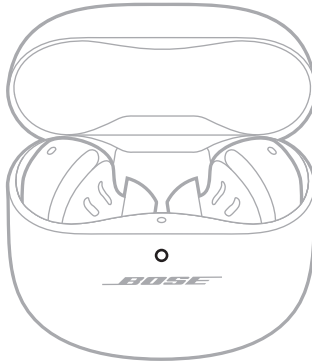

STANDBY

Standby conserves the earbud battery when an earbud is out of the case and not in use. The earbud switches to Standby when you remove it from your ear and don't move it for 10 minutes.

To wake the earbud, insert the earbud in your ear.



Use touch control by tapping or swiping the touch surface of either earbud. With touch control, you can play/pause audio, change the volume, perform basic call functions, and use a shortcut to change the mode or change immersive audio settings (see page 27).



TOUCH SURFACE AREA

The touch surface is located on the outer surface of both earbuds. It controls media playback, volume, phone calls, and your shortcut.



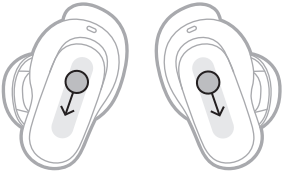



MEDIA PLAYBACK AND VOLUME

| CONTROL | WHAT TO DO |
|----------------------------|--|
| Play/Pause | Tap an earbud.  |
| Increase the volume | Swipe up on an earbud.  |
| Decrease the volume | Swipe down on an earbud.  |

| CONTROL | WHAT TO DO |
|--|--|
| <p>Skip to the next track</p> | <p>Double-tap an earbud.</p>  |
| <p>Skip to the previous track</p> | <p>Triple-tap an earbud.</p>  |

PHONE CALLS

| CONTROL | WHAT TO DO |
|--|---|
| <p>Answer a call</p> | <p>Tap an earbud.</p>  |
| <p>End/Decline a call</p> | <p>Double-tap an earbud.</p>  |
| <p>Answer a second incoming call and put the current call on hold</p> | <p>Tap an earbud.</p>  |

| CONTROL | WHAT TO DO |
|--|--|
| Decline a second incoming call and stay on current call | Double-tap an earbud.  |

Call notifications

A voice prompt announces incoming callers and call status.

To stop call notifications, disable voice prompts using the Bose Music app. You can access this option from the Settings menu.

MODES

For information about changing the mode, see page 33.



IMMERSIVE AUDIO SETTINGS

For information about changing the immersive audio setting, see page 31.

MOBILE DEVICE VOICE CONTROL

You can set a shortcut to access your mobile device voice control using the earbuds. The microphone on the earbuds acts as an extension of the microphone on your mobile device.

NOTE: To access mobile device voice control using the earbuds, it must be set as a shortcut (see page 27).

| CONTROL | WHAT TO DO |
|--|--|
| <p>Access mobile device voice control</p> | <p>Touch and hold an earbud until you hear a tone. Release, then say your request.</p>  |
| <p>Stop mobile device voice control</p> | <p>Tap an earbud.</p>  |

A shortcut enables you to quickly and easily access one of the following functions:

- Cycle through modes (see page 32)
- Cycle through immersive audio settings (see page 30)
- Use your mobile device voice control (see page 26)

NOTE: By default, cycling through modes is enabled on both earbuds.

USE YOUR SHORTCUT

Touch and hold an earbud.



CHANGE OR DISABLE YOUR SHORTCUT

To change or disable a shortcut or to assign a different shortcut to each earbud, use the Bose Music app. To access this option, tap Shortcut on the main screen.

NOTE: If you assign a different shortcut to each earbud, you must touch and hold the appropriate earbud. If you remove an earbud, you can only use the shortcut assigned to the earbud in your ear.

In-ear detection uses sensors to identify when you're wearing both earbuds or just a single earbud.

You can automatically play/pause audio, answer phone calls (if enabled), and adjust noise cancellation by inserting or removing an earbud.

NOTE: To manage in-ear detection features, use the Bose Music app. You can access this option from the Settings menu.

AUTO PLAY/PAUSE

When you remove an earbud, audio pauses on both earbuds.

To resume audio, reinsert the earbud.

NOTE: If you want to use a single earbud, you can tap the earbud in your ear to resume audio.

AUTO ANSWER CALL

You can answer phone calls by inserting an earbud.

NOTE: To enable this feature, use the Bose Music app. You can access this option from the Settings menu.

AUTO TRANSPARENCY

When you remove an earbud, the mode adjusts to Aware mode on the earbud in your other ear (see page 32).

When you reinsert the earbud, the earbud in your ear adjusts to the previous noise cancelling level.

NOTE: If you want to use a single earbud, you can use your shortcut to cycle through the modes and choose the appropriate mode.

Noise cancellation reduces unwanted noise, providing a clearer, more lifelike audio performance.

By default, the earbuds power on in Quiet mode. Noise cancellation is fully enabled (see page 32).

CHANGE THE NOISE CANCELLATION SETTING

You can switch between preset noise cancellation settings by changing the mode. For information about modes, see page 32.

NOISE CANCELLATION WHILE ON A CALL

When you make or receive a call, the earbuds remain at the current noise cancellation setting and self voice is activated. Self voice helps you hear yourself speak more naturally.

To adjust noise cancellation while on a call, change the mode (see page 33).

NOTES:

- Auto transparency is disabled while on a call (see page 28).
- To adjust self voice, use the Bose Music app. You can access this option from the Settings menu.

USE NOISE CANCELLATION ONLY

You can use noise cancellation only, without audio or interruptions from phone calls.

1. Do one of the following:
 - If you're wearing the earbuds, disconnect your mobile device (see page 42).
 - If the earbuds are in the charging case, turn the *Bluetooth* feature off on your mobile device. Then, remove the earbuds from the case and insert them in your ears.
2. Touch and hold an earbud to change the mode (see page 33).

NOTE: To reconnect your mobile device, select the earbuds from the *Bluetooth* list on your device.

Immersive audio takes what you're hearing out of your head and places it in front of you—like you're always in the acoustic sweet spot. It feels like the sound is coming from outside the earbuds, resulting in a more natural listening experience. Immersive audio works on any streaming content from any source, taking it to new heights with better sound clarity and richer sound quality.

NOTE: When you make or receive a phone call, immersive audio is temporarily set to Off (see page 31).

IMMERSIVE AUDIO SETTINGS

| SETTING | DESCRIPTION | WHEN TO USE |
|---------------|--|--|
| Motion | <p>Audio sounds like it's coming from two stereo speakers in front of you that follow the movements of your head.</p> <p>NOTE: This setting is used by default in Immersion mode.</p> | <p>Use for the most consistent experience. Best for when you're doing activities that require you to frequently turn your head or look down.</p> |
| Still | <p>Audio sounds like it's coming from two stereo speakers in front of you that stay where they are when you move your head.</p> <p>NOTES:</p> <ul style="list-style-type: none"> • A few seconds after you stop moving your head, the speakers recenter on your position. • To access this setting, use the Bose Music app. Tap Immersive Audio on the main screen. | <p>Use for the most realistic and powerful experience. Best for when you're stationary.</p> |
| Off | <p>Audio sounds like it's coming from your earbuds.</p> | <p>Use when you want a classic listening experience or want to conserve battery life.</p> |

CHANGE THE IMMERSIVE AUDIO SETTING

You can change the immersive audio setting by changing the mode or using a shortcut to cycle through immersive audio settings.

TIP: You can also change the immersive audio setting using the Bose Music app. You can access this option from the main screen.

Change the mode

For information about changing the mode, see page 33.

NOTES:

- Changing the mode changes both the immersive audio and noise cancellation settings.
- You can also create a custom mode with your preferred immersive audio and noise cancellation settings (see page 32).

Use your shortcut

You can change your shortcut to cycle through immersive audio settings without affecting your current mode's noise cancellation setting. This temporarily customizes the current mode until you power the earbuds off or change the mode.

NOTE: To change the immersive audio setting using the earbuds, it must be set as a shortcut (see page 27).

1. Touch and hold an earbud.



A voice prompt announces each immersive audio setting in a loop.

2. When you hear the name of your preferred setting, release the earbud.

IMMERSIVE AUDIO WHILE ON A CALL

When you make or receive a phone call, immersive audio is temporarily set to Off. When you end the call, the earbuds return to the previous immersive audio setting.

Listening modes are preset audio settings that you can switch between based on your listening preferences and environment. They consist of noise cancellation and immersive audio settings.

You can choose between three pre-configured modes – Quiet, Aware, and Immersion – or create up to seven of your own custom modes.

MODES

| MODE | DESCRIPTION |
|------------------|--|
| Quiet | Full noise cancellation with Bose-optimized stereo audio. Allows you to block out distractions using the highest level of noise cancellation. |
| Aware | Full transparency with Bose-optimized stereo audio. Allows you to hear your surroundings while enjoying your audio in stereo. |
| Immersion | Full noise cancellation with immersive audio set to Motion. Allows you to block out distractions and immerse yourself in lifelike audio. |
| Custom | Custom noise cancellation and immersive audio settings based on your listening preferences and environment. NOTE: You can create up to seven custom modes using the Bose Music app. To access this option, tap Modes on the main screen. |

NOTES:

- By default, the earbuds power on in Quiet mode. To set the earbuds to power on with the last mode used, use the Bose Music app. You can access this option from the Settings menu.
- For information about noise cancellation and immersive audio settings, see page 29 and page 30.

Aware mode with ActiveSense

The dynamic noise cancellation of Aware mode with ActiveSense technology allows you to hear your surroundings while reducing unwanted noise.

Aware mode with ActiveSense allows the earbuds to automatically increase noise cancellation when sudden or loud noises occur near you, so you can maintain awareness without intermittent noise interrupting your audio. Once the noise stops, noise cancellation automatically returns to the previous setting.

To enable ActiveSense, use the Bose Music app. To access this option, on the main screen, tap **Modes > Aware > ●●●**.

CHANGE THE MODE

NOTE: To change the mode using the earbuds, it must be set as a shortcut (see page 27).

1. To cycle through modes, touch and hold an earbud.



A voice prompt announces each mode in a loop.

2. When you hear the name of your preferred mode, release the earbud.

TIP: You can also change the mode using the Bose Music app. To access this option, tap Modes on the main screen.

Add or remove modes from the earbuds

To access modes on the earbuds, they must be set as favorites in the Bose Music app. By default, Quiet, Aware, and Immersion modes are set as favorites.

To add or remove modes from the earbuds, tap Modes on the main screen and customize which modes are set as favorites.

CHARGE THE EARBUDS

1. Align the charging contacts on the left earbud with the charging pins on the left side of the charging case.

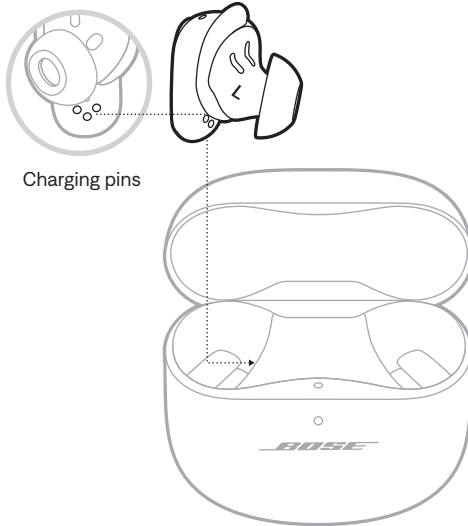

NOTE: Before charging, make sure the earbuds are at room temperature, between 46° F (8° C) and 102° F (39° C).

2. Place the earbud in the case until it magnetically snaps into place.

The earbuds status light blinks white and then glows according to the charging status (see page 39).

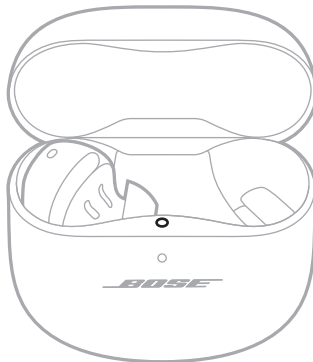

3. Repeat steps 1 – 2 for the right earbud.

NOTE: The earbuds charge if the case is open or closed.

CHARGE THE CHARGING CASE

CAUTION: Use this product only with an agency-approved LPS power supply that meets local regulatory requirements (e.g., UL, CSA, VDE, CCC).

1. Connect the small end of the USB cable to the USB-C® port on the bottom of the charging case.

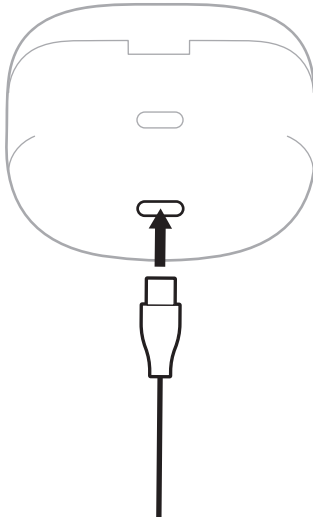

2. Connect the other end to a USB-A wall charger (not provided) or computer.

The charging case status light glows solid amber (see page 40).

NOTE: Before charging, be sure the case is at room temperature, between 46° F (8° C) and 102° F (39° C).

CHECK THE EARBUD BATTERY LEVEL

While using the earbuds

- When you remove the earbuds from the charging case and insert them into your ears, a voice prompt announces the earbud battery level.
- Use the Bose Music app. The earbud battery level is displayed on the main screen.

NOTE: If one earbud has a lower battery level than the other, the voice prompt announces the lower battery level. If the battery is low, you hear “Battery low.”

While charging the earbuds

When you place the earbuds into the charging case, the earbuds status light blinks white and then glows according to the charging status (see page 39).

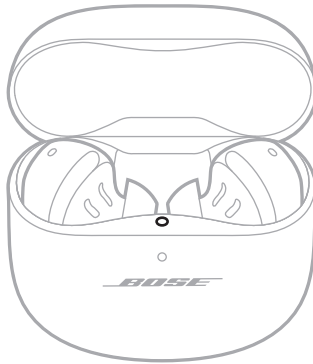

NOTE: If one earbud has a lower battery level than the other, the earbuds status light reflects the lower battery level.

CHECK THE CHARGING CASE BATTERY LEVEL

Open the charging case.

The charging case status light glows according to the battery level (see page 40).

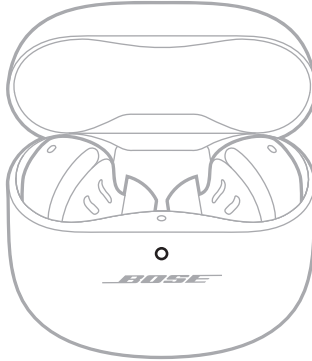

CHARGING TIME

| COMPONENT | CHARGING TIME |
|---------------|----------------------------|
| Earbuds | Up to 2 hours ¹ |
| Charging case | Up to 3 hours |

NOTES:

- When the earbud battery level is low, a 20-minute charge with the case closed powers the earbuds for up to 2 hours.²
- A full charge powers the earbuds for up to 6 hours with immersive audio set to Off (up to 4 hours with immersive audio set to On).³
- When the case is fully charged, you can fully charge the earbuds up to 3 times.⁴
- When the earbuds are inside of the case, the case charging time varies.

¹ Testing conducted by Bose in July 2023 using production-representative Bose QuietComfort Ultra Earbuds and Bose QuietComfort Ultra Earbuds charging case. Quick charge testing consisted of inserting earbuds with battery depleted (to the point of no audio playback) into a fully charged case and charging earbuds for 20 minutes, then resuming *Bluetooth* A2DP audio playback with volume set to loudness of 75dB SPL, 3-band EQ set to zero, in Quiet Mode (full noise cancellation) with Immersive Audio switched off, resulting in up to 2 hours playback time before battery depletion. Time to achieve fully charged earbuds was determined by inserting earbuds with battery depleted (to the point of no audio playback) into a fully charged case and charging earbuds to 100% battery charge. Battery life varies based on settings and usage.

² See 1.

³ Testing conducted by Bose in June 2023 using production-representative Bose QuietComfort Ultra Earbuds and a variety of music tracks using A2DP *Bluetooth* audio. Volume set to playback loudness of 75dB SPL, 3-band EQ set to zero, in Quiet Mode (full noise cancellation). With Immersive Audio off, playback time was up to 6 hours before battery depletion. With Immersive Audio on, playback time was up to 4 hours before battery depletion. Battery life varies based on settings and usage.

⁴ Testing conducted by Bose in July 2023 by inserting production-representative Bose QuietComfort Ultra Earbuds with battery depleted (to the point of no audio playback) into a fully charged Bose QuietComfort Ultra Earbuds charging case and charging earbuds to 100%, then resuming audio playback until battery depletion. Testing resulted in three complete charging cycles by the case before a full charge was no longer possible.

EARBUDS STATUS LIGHT

The earbuds status light is located on the inside surface of the charging case.

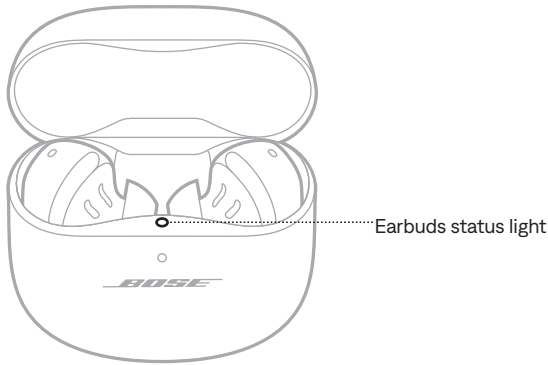

Bluetooth status

Shows the *Bluetooth* connection status to mobile devices.

| LIGHT ACTIVITY | SYSTEM STATE |
|------------------------|---------------------|
| Slowly blinks blue | Ready to connect |
| Quickly blinks blue | Connecting |
| Solid blue (5 seconds) | Connected |
| Blinks white 2 times | Device list cleared |

Battery, update, and error status

Shows the earbud battery, update, and error status.

| LIGHT ACTIVITY | SYSTEM STATE |
|---|-----------------|
| Blinks white, then glows solid white (5 seconds) | Fully charged |
| Blinks white, then glows solid amber (5 seconds) | Charging |
| Blinks white 2 times, slowly blinks blue, and turns off | Reboot complete |

| LIGHT ACTIVITY | SYSTEM STATE |
|---------------------------------|---------------------------------------|
| Blinks white 3 times (repeated) | Updating software |
| Blinks amber (3 seconds) | Restoring factory settings |
| Blinks amber and white | Error – contact Bose customer service |

CHARGING CASE STATUS LIGHT

The charging case status light is located on the front of the charging case.

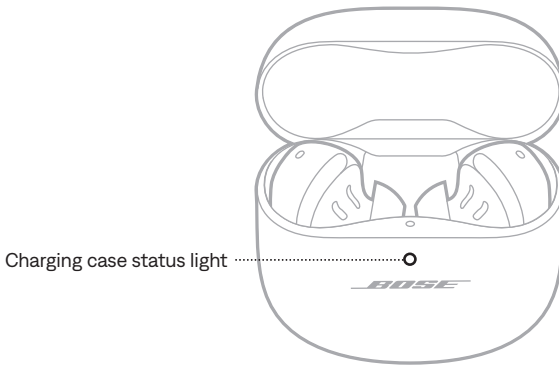

Battery, update, and error status

Shows the charging case battery, update, and error status.

| LIGHT ACTIVITY | SYSTEM STATE |
|---------------------------------|---------------------------------------|
| Solid white | Fully charged (100%) and plugged in |
| Solid white (5 seconds) | Charged (34% – 99%) |
| Solid amber (5 seconds) | Low charge (10% – 33%) |
| Blinks amber 2 times | Need to charge (less than 10%) |
| Solid amber | Charging |
| Blinks white 3 times (repeated) | Updating software |
| Blinks amber and white | Error – contact Bose customer service |

You can connect the earbuds to your mobile device using the Bose Music app, the *Bluetooth* menu on your device, or Fast Pair (Android devices only).

You can store up to six devices in the earbud device list. You can connect and play audio from only one device at a time.

NOTES:

- For the best experience, use the Bose Music app to set up and connect your mobile device (see page 12).
- For information about connecting using Fast Pair, see page 44.

CONNECT USING THE BOSE MUSIC APP

To connect the earbuds and manage *Bluetooth* settings using the Bose Music app, see page 12.

CONNECT USING THE BLUETOOTH MENU ON YOUR MOBILE DEVICE

1. With the earbuds in the charging case and the case open, press and hold the button on the back of the case until the earbuds status light slowly blinks blue.

NOTE: Make sure both earbuds are in the case and the case is open.

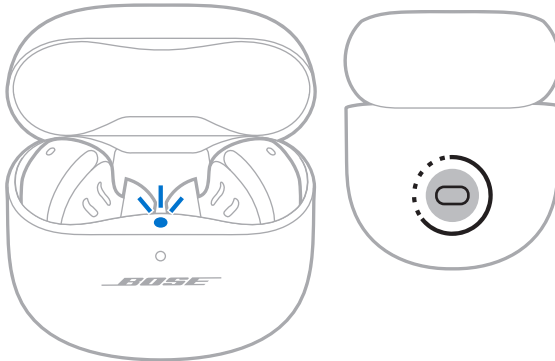

2. On your device, enable the *Bluetooth* feature.

NOTE: The *Bluetooth* feature is usually found in the Settings menu.

3. Select the earbuds from the device list.

NOTE: Look for the name you entered for your earbuds in the Bose Music app. If you didn't name your earbuds, the default name appears.

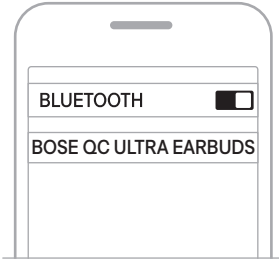

The earbuds name appears in the mobile device list. The earbuds status light glows solid blue (see page 39).

DISCONNECT A MOBILE DEVICE

Place the earbuds in the charging case.

TIP: You can also use the Bose Music app or your *Bluetooth* settings to disconnect your device. Disabling the *Bluetooth* feature on your device disconnects the earbuds and all other devices.

RECONNECT A MOBILE DEVICE

When the earbuds are removed from the case, they try to connect with the most recently-connected device.

To connect to a different previously-connected device, use the device's *Bluetooth* settings to connect to the earbuds.

NOTES:

- The device must be within range (30 ft or 9 m) and powered on.
- Make sure the *Bluetooth* feature is enabled on your mobile device.

CLEAR THE EARBUDS DEVICE LIST

1. With the earbuds in the charging case and the case open, press and hold the button on the back of the case for 15 seconds until the earbuds status light blinks white 2 times and then slowly blinks blue.

NOTE: Make sure both earbuds are in the case and the case is open.

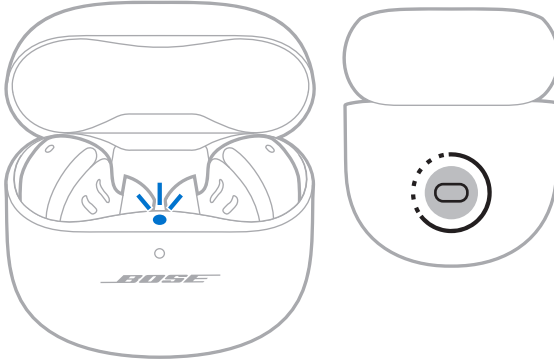

2. Delete the earbuds from the *Bluetooth* list on your device.

All devices are cleared, and the earbuds are ready to connect (see page 12).

ANDROID DEVICES ONLY

If you have an Android mobile device, you can access the following additional connection features.

Connect using Fast Pair

In one tap, the earbuds enable quick, effortless *Bluetooth* pairing with your Android devices.

NOTES:

- To use Fast Pair, you need an Android device running Android 6.0 or higher.
 - Your Android device must have the *Bluetooth* and Location features enabled.
1. With the earbuds in the charging case and the case open, press and hold the button on the back of the case until the earbuds status light slowly blinks blue.

NOTE: Make sure both earbuds are in the case and the case is open.

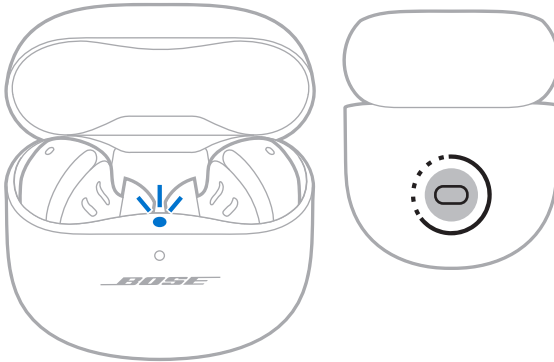

2. Place the case next to your Android device.

A notification appears on your device prompting you to pair the earbuds.

NOTE: If you don't see a notification, check that notifications are enabled for the Google Play Services app on your device.

3. Tap the notification.

Once the earbuds are connected, a notification appears confirming that the connection is complete.

Snapdragon Sound technology

Bose QuietComfort Ultra Earbuds feature Snapdragon Sound technology. Snapdragon Sound optimizes Qualcomm® audio technologies across connected devices to ensure the best sound quality, connection stability, and latency for your streaming audio.

To experience Snapdragon Sound, you need a Snapdragon Sound-certified device, such as a compatible Android mobile device. Once you connect the earbuds, your device will automatically stream audio using the aptX Adaptive *Bluetooth* codec.

NOTE: To see which Snapdragon Sound features the earbuds support and check if your device is compatible, visit: support.bose.com/QCUE

CONNECT TO A BOSE SMART SPEAKER OR SOUNDBAR

Using SimpleSync technology, you can connect the earbuds to a Bose Smart Speaker or Bose Smart Soundbar for a personal listening experience.

Benefits

- Use independent volume controls on each product to lower or mute your Bose Smart Soundbar while keeping the earbuds as loud as you like.
- Hear your music clearly from the next room by connecting the earbuds to your Bose Smart Speaker.

NOTE: SimpleSync technology has a *Bluetooth* range of up to 30 ft (9 m). Walls and construction materials can affect reception.

Compatible products

You can connect the earbuds to any Bose Smart Speaker or Bose Smart Soundbar.

Popular compatible products include:

- Bose Smart Soundbar 900
- Bose Smart Soundbar 700/Bose Soundbar 700
- Bose Smart Soundbar 600
- Bose Soundbar 500
- Bose Smart Speaker 500/Bose Home Speaker 500
- Bose Home Speaker 300
- Bose Portable Smart Speaker/Bose Portable Home Speaker

New products are added periodically. For a complete list and more information, visit: support.bose.com/Groups

Connect using the Bose Music app

1. With the earbuds in the charging case and the case open, press and hold the button on the back of the case until the earbuds status light slowly blinks blue.

NOTE: Make sure both earbuds are in the case and the case is open.

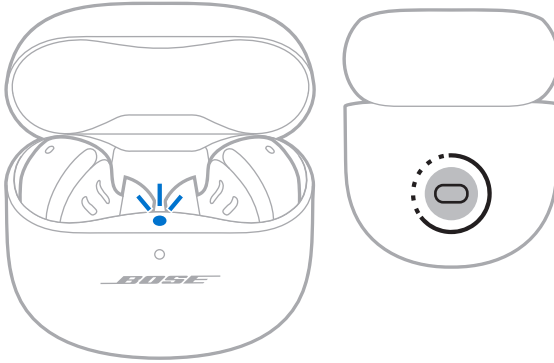

2. Use the Bose Music app to connect the earbuds to a compatible Bose product. For more information, visit: support.Bose.com/Groups

NOTES:

- It could take up to 30 seconds to connect.
- Make sure that the earbuds are within 30 ft (9 m) of your soundbar or speaker.
- You can connect the earbuds to only one product at a time.

Connect using the product controls

1. With the earbuds in the charging case and the case open, press and hold the button on the back of the case until the earbuds status light slowly blinks blue.

NOTE: Make sure both earbuds are in the case and the case is open.

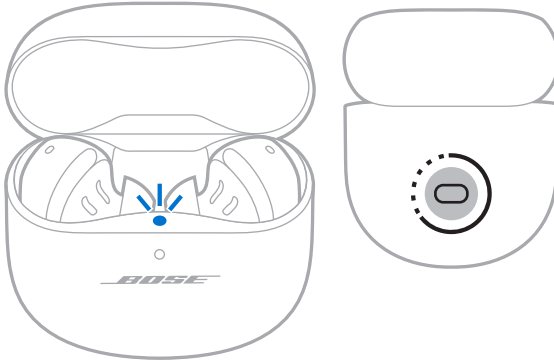

2. On your soundbar remote or the top of your speaker, press and hold the *Bluetooth* button until the light bar or light ring pulses blue.

The earbuds connect to your soundbar or speaker, and you hear the same audio through both devices.

NOTES:

- It could take up to 30 seconds to connect.
- Make sure that the earbuds are within 30 ft (9 m) of your soundbar or speaker.
- You can connect the earbuds to only one product at a time.

RECONNECT TO A BOSE SMART SPEAKER OR SOUNDBAR

Use the Bose Music app to reconnect the earbuds to a previously-connected compatible Bose product. For more information, visit: support.bose.com/Groups

NOTES:

- Your soundbar or speaker must be within range (30 ft or 9 m) and powered on.
- If the earbuds don't reconnect, see "Earbuds don't reconnect to a previously-connected Bose Smart Soundbar or Speaker" on page 62.

STORE THE EARBUDS

When you're not using the earbuds, store them in the charging case. Close the charging case to help preserve battery life and keep the charging case free of debris.

CLEAN THE EARBUDS AND CHARGING CASE

| COMPONENT | PROCEDURE |
|---------------------------------------|--|
| Eartips and stability bands | Remove the eartips and bands from the earbuds and wash them with a mild detergent and water. NOTE: Make sure you thoroughly rinse and dry the eartips and bands before re-attaching them to the earbuds. |
| Earbud nozzles | Wipe only with a dry, soft cotton swab or equivalent. CAUTION: Never insert any cleaning tool into the nozzle. |
| Charging contacts (on earbuds) | To prevent corrosion, wipe with a dry, soft cotton swab or equivalent. |
| Charging case | Wipe only with a dry, soft cotton swab or equivalent. |

REPLACEMENT PARTS AND ACCESSORIES

Replacement parts and accessories can be ordered through Bose customer service.

Visit: support.Bose.com/QCUE

LIMITED WARRANTY

The earbuds are covered by a limited warranty. Visit our website at worldwide.Bose.com/Warranty for details of the limited warranty.

To register your product, visit worldwide.Bose.com/ProductRegistration for instructions. Failure to register will not affect your limited warranty rights.

UPDATE THE EARBUDS

The earbuds begin updating automatically when connected to the Bose Music app and an update is available. Follow the app instructions.

UPDATE THE CHARGING CASE

Update the charging case using the Bose updater website. On your computer, visit: btu.bose.com and follow the on-screen instructions.

VIEW THE EARBUD DATE CODE

Remove the stability band from the earbud (see page 19).

The date code is located on the earbud in the wide area near the microphone.

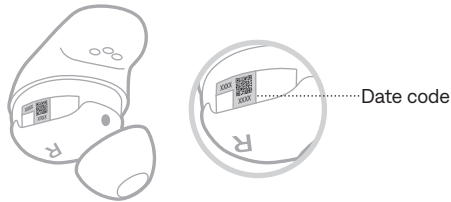

VIEW THE CHARGING CASE SERIAL NUMBER

Remove the earbuds from the charging case.

The charging case serial number is located below the earbuds status light inside the earbud well.

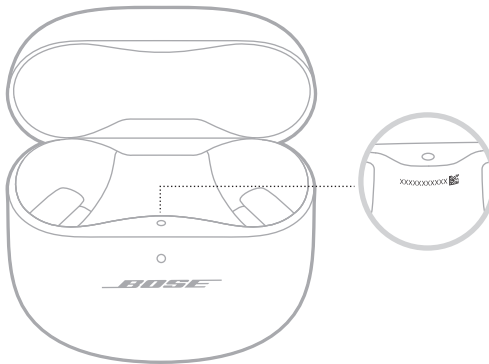

TRY THESE SOLUTIONS FIRST

If you experience problems with the earbuds, try these solutions first:

- Charge the earbuds and the charging case (see page 34).
- Power on the earbuds (see page 21).
- Check the earbuds status light (see page 39) and charging case status light (see page 40).
- Make sure your mobile device supports *Bluetooth* connections (see page 41).
- Download the Bose Music app and run available software updates (see page 12).
- Move your mobile device closer to the earbuds (30 ft or 9 m) and away from any interference or obstructions.
- Increase the volume on the earbuds, your mobile device, and the music app.
- Connect another mobile device (see page 12).

OTHER SOLUTIONS

If you could not resolve your issue, see the table below to identify symptoms and solutions to common problems. You can also access troubleshooting articles, videos, and other resources at: support.bose.com/QCUE

If you're unable to resolve your issue, contact Bose customer service.

Visit: worldwide.bose.com/contact

| SYMPTOM | SOLUTION |
|-------------------------------|--|
| Earbuds don't power on | <p>Make sure the earbuds aren't in Standby mode. To wake the earbuds, insert the earbuds in your ears.</p> <p>Place both earbuds in the charging case until they magnetically snap into place. Close and re-open the case. The earbuds status light blinks white and then displays charging status (see page 39).</p> <p>If the earbuds have been exposed to high or low temperatures, let the earbuds return to room temperature.</p> <p>See "Earbuds don't charge" on page 61.</p> |

| SYMPTOM | SOLUTION |
|---|--|
| Earbuds don't connect with mobile device | <p>Connect using the <i>Bluetooth</i> menu on your mobile device (see page 41).</p> <p>Disable the <i>Bluetooth</i> feature on your mobile device and then re-enable.</p> <p>Clear the earbud device list (see page 43). Delete the earbuds from the Bluetooth list on your device, including any duplicate listings labeled LE (Low Energy). Connect again (see page 12).</p> <p>Place both earbuds in the charging case until they magnetically snap into place. Close and re-open the case. The earbuds status light blinks white and then displays charging status (see page 39). Connect again (see page 12).</p> <p>Make sure both earbuds are in the charging case securely (see page 34).</p> <p>Visit: support.bose.com/QCUE to see how-to videos.</p> <p>Reboot the earbuds and charging case (see page 63).</p> |
| Earbuds don't reconnect with macOS | <p>Use the Bose Music app to select your earbuds. On the main screen, tap Source, then use the Paired Devices list to reconnect your earbuds to your computer.</p> |
| Earbuds don't respond during app setup | <p>Uninstall the Bose Music app on your mobile device. Reinstall the app (see page 12).</p> <p>Make sure you're using the Bose Music app for setup (see page 12).</p> <p>Make sure you have given the Bose Music app access to <i>Bluetooth</i> connections in your mobile device Settings menu.</p> <p>Make sure the <i>Bluetooth</i> feature is on in your mobile device Settings menu.</p> |

| SYMPTOM | SOLUTION |
|--|---|
| <p>Bose Music app can't find earbuds</p> | <p>Uninstall the Bose Music app on your mobile device. Reinstall the app (see page 12).</p> <p>Make sure you have given the Bose Music app access to <i>Bluetooth</i> connections in your mobile device Settings menu.</p> <p>Place both earbuds in the charging case until they magnetically snap into place. Close and re-open the case. The earbuds status light blinks white and then displays charging status (see page 39). Remove the earbuds.</p> <p>With the earbuds in the charging case and the case open, press and hold the button on the back of the case until the earbuds status light slowly blinks blue.</p> <p>If the earbuds were previously connected to a PC currently running Microsoft Teams, quit the Microsoft Teams app. If this does not resolve the issue, turn off <i>Bluetooth</i> on that PC or leave its <i>Bluetooth</i> range (typically around 30 feet).</p> <p>See "Earbuds don't connect with mobile device."</p> |
| <p>Bose Music app doesn't work on mobile device</p> | <p>Make sure your mobile device is compatible with the Bose Music app and meets minimum system requirements. For more information, refer to the app store on your mobile device.</p> <p>Uninstall the Bose Music app on your mobile device. Reinstall the app (see page 12).</p> |
| <p>Eartips aren't comfortable at ear canal</p> | <p>Make sure the eartip isn't resting too deep in your ear canal (see page 15).</p> <p>Try a larger eartip. If that doesn't help, try a smaller eartip (see page 18).</p> <p>Try a smaller stability band (see page 19).</p> <p>Check the earbud fit using a mirror (see page 15).</p> <p>Check the earbud fit using the Earbud Seal Test in the Bose Music app. You can access this option from the Settings menu.</p> <p>Contact Bose customer service or visit support.bose.com/QCUE for additional size eartips and stability bands or to see how-to videos.</p> |

| SYMPTOM | SOLUTION |
|--|---|
| Stability band isn't comfortable at ear ridge | <p>Try a smaller stability band (see page 19). If you're already using the smallest stability band, try a smaller eartip (see page 18).</p> <p>Check the earbud fit using a mirror (see page 15).</p> <p>Check the earbud fit using the Earbud Seal Test in the Bose Music app. You can access this option from the Settings menu.</p> <p>Contact Bose customer service or visit support.bose.com/QCUE for additional size eartips and stability bands or to see how-to videos.</p> |
| Earbuds aren't secure | <p>Make sure the eartip is resting gently at the opening of your ear canal (see page 14).</p> <p>Try a larger stability band (see page 19).</p> <p>Try a larger eartip (see page 18).</p> <p>Contact Bose customer service or visit support.bose.com/QCUE for additional size eartips and stability bands or to see how-to videos.</p> |
| Eartips are falling off | <p>Make sure the eartips are securely attached to the earbuds (see page 18).</p> |
| Stability bands are falling off | <p>Make sure the bands are securely attached to the earbuds (see page 19).</p> <p>Make sure the bands are positioned on the earbuds correctly (see page 19).</p> |

| SYMPTOM | SOLUTION |
|---|--|
| Intermittent <i>Bluetooth</i> connection | <p>Clear the earbud device list (see page 43). Delete the earbuds from the Bluetooth list on your device, including any duplicate listings labeled LE (Low Energy). Connect again (see page 12).</p> <p>Move the mobile device closer to the earbuds.</p> <p>Reboot the earbuds and charging case (see page 63).</p> |
| No sound | <p>Make sure you're using the correct eartip and band sizes for each ear (see page 17).</p> <p>Check the earbud fit using a mirror (see page 15).</p> <p>Check the earbud fit using the Earbud Seal Test in the Bose Music app. You can access this option from the Settings menu.</p> <p>Visit: support.bose.com/QCUE to see how-to videos.</p> <p>Make sure the volume is turned up (see page 23).</p> <p>Make sure that both eartips fit securely in your ear, and they aren't rotated too far back (see page 14).</p> <p>Make sure your head is upright when inserting the earbuds.</p> <p>Press play on your mobile device to make sure audio is playing.</p> <p>Play audio from a different application or music service.</p> <p>Play audio from content stored directly on your device.</p> <p>Clear any debris or wax buildup from the eartips and earbud nozzles.</p> <p>Restart your mobile device.</p> <p>Disable in-ear detection features using the Bose Music app (see page 28).</p> |

| SYMPTOM | SOLUTION |
|---|---|
| <p>No sound from one earbud</p> | <p>Make sure you're using the correct eartip and band sizes for each ear (see page 17).</p> <p>Check the earbud fit using a mirror (see page 15).</p> <p>Check the earbud fit using the Earbud Seal Test in the Bose Music app. You can access this option from the Settings menu.</p> <p>Visit: support.Bose.com/QCUE to see how-to videos.</p> <p>Make sure the software in the Bose Music app is up to date (see page 50).</p> <p>Make sure that both eartips fit securely in your ear, and they aren't rotated too far back (see page 14).</p> <p>Make sure your head is upright when inserting the earbuds.</p> <p>Clear any debris or wax buildup from the eartips and earbud nozzles.</p> <p>Place both earbuds in the charging case until they magnetically snap into place. Close and re-open the case. The earbuds status light blinks white and then displays charging status (see page 39). Remove the earbuds.</p> |
| <p>Audio and video are out of sync</p> | <p>Close and re-open the application or music service.</p> <p>Play audio from a different application or music service.</p> <p>Place both earbuds in the charging case until they magnetically snap into place. Close and re-open the case. The earbuds status light blinks white and then displays charging status (see page 39). Remove the earbuds.</p> |

SYMPTOM

SOLUTION

Poor sound quality

Check the earbud fit using a mirror (see page 15).

Check the earbud fit using the Earbud Seal Test in the Bose Music app. You can access this option from the Settings menu.

Make sure you're using the correct eartip and band sizes for each ear (see page 17).

Visit: support.Bose.com/QCUE to see how-to videos.

Make sure you're using the Bose Music app for setup (see page 12).

Try a different audio track.

Play audio from a different application or music service.

Clear any debris or wax buildup from the eartips and earbud nozzles.

Turn off any audio enhancement features on the device or music app.

Make sure your earbuds are connected over the correct *Bluetooth* profile: Stereo A2DP. Check your device's *Bluetooth*/audio settings menu to make sure the correct audio profile is selected.

Disable the *Bluetooth* feature on your mobile device and then re-enable.

Clear the earbud device list (see page 43). Delete the earbuds from the Bluetooth list on your device, including any duplicate listings labeled LE (Low Energy). Connect again (see page 12).

If you're sharing the earbuds, place them in the charging case to clear the audio personalization between each user.

| SYMPTOM | SOLUTION |
|--|--|
| <p>Microphone doesn't pick up sound</p> | <p>Make sure the stability bands are positioned properly so the hole on the side of the band is aligned with the microphone on the earbud (see page 19).</p> <p>Make sure the earbuds aren't rotated too far back or forward (see page 14). For the best microphone sound quality, the earbuds should be angled so that they point towards your mouth or chin.</p> <p>Try another phone call.</p> <p>Try another compatible device.</p> <p>Disable the <i>Bluetooth</i> feature on your mobile device and then re-enable.</p> <p>Clear the earbud device list (see page 43). Delete the earbuds from the Bluetooth list on your device, including any duplicate listings labeled LE (Low Energy). Connect again (see page 12).</p> |
| <p>Can't adjust the mode</p> | <p>Place both earbuds in the charging case until they magnetically snap into place. Close and re-open the case. The earbuds status light blinks white and then displays charging status (see page 39). Remove the earbuds.</p> <p>If you customized your shortcut to be on a specific earbud, make sure you touch and hold the correct earbud.</p> <p>See "Earbuds don't respond to touch control" on page 60.</p> <p>Use the Bose Music app to adjust the mode. You can access this option from the main screen (see page 12).</p> |

| SYMPTOM | SOLUTION |
|---|--|
| Poor noise cancellation | <p>Place both earbuds in the charging case until they magnetically snap into place. Close and re-open the case. The earbuds status light blinks white and then displays charging status (see page 39). Remove the earbuds.</p> <p>Check if ActiveSense is enabled (see page 32).</p> <p>Check the earbud fit using a mirror (see page 15).</p> <p>Check the earbud fit using the Earbud Seal Test in the Bose Music app. You can access this option from the Settings menu.</p> <p>Check the mode (see page 32).</p> <p>Remove the earbuds from your ears and reinsert in your ears.</p> <p>If you're on a phone call or using voice control on your mobile device, lower or turn off self voice using the Bose Music app (see page 29).</p> <p>If you're sharing the earbuds, place them in the charging case to clear the audio personalization between each user.</p> <p>Reboot the earbuds and charging case (see page 63). If that doesn't work, restore the earbuds to factory settings (see page 64).</p> |
| Difficulty hearing caller while on a phone call | <p>Increase the volume using your mobile device.</p> <p>Try a different mode (see page 32).</p> |
| Difficulty hearing own voice while on a phone call | <p>Change the mode to Aware mode (see page 33).</p> <p>Use the Bose Music app to adjust self voice. You can access this option from the Settings menu.</p> |
| Earbuds don't respond | <p>Place both earbuds in the charging case until they magnetically snap into place. Close and re-open the case. The earbuds status light blinks white and then displays charging status (see page 39). Remove the earbuds.</p> <p>Reboot the earbuds and charging case (see page 63). If that doesn't work, restore the earbuds to factory settings (see page 64).</p> |

| SYMPTOM | SOLUTION |
|---|--|
| Earbuds don't respond to touch control | <p>Make sure you're touching the correct touch control surface (see page 23).</p> <p>Make sure your finger is making good contact with the touch control surface (see page 23).</p> <p>For multi-tap functions, vary the tap pressure.</p> <p>Make sure your fingers are dry.</p> <p>If your hair is wet, make sure it isn't interfering with the touch surface.</p> <p>If wearing gloves, remove them before touching the touch control surface.</p> <p>Disable in-ear detection features using the Bose Music app (see page 28).</p> <p>If the earbuds have been exposed to high or low temperatures, let the earbuds return to room temperature.</p> <p>Reboot the earbuds and charging case (see page 63).</p> |
| Can't adjust volume | <p>Make sure volume control is enabled using the Bose Music app (see page 23).</p> <p>Make sure you're swiping the touch control surface in the correct direction (see page 23).</p> <p>See "Earbuds don't respond to touch control."</p> |
| Can't access shortcut | <p>Make sure you have set a shortcut using the Bose Music app (see page 27).</p> <p>If you customized the shortcut to a specific earbud, make sure you touch and hold the correct earbud.</p> |

| SYMPTOM | SOLUTION |
|--|--|
| Earbuds don't charge | <p>Make sure the earbuds are properly placed in the charging case. To help preserve the battery life, the case should be closed while the earbuds are charging (see page 34).</p> <p>Make sure there is no dirt or debris covering the charging contacts on the earbuds or the charging pins in the case.</p> <p>Make sure the stability bands are positioned on the earbuds correctly (see page 19). If the bands are positioned incorrectly, the charging contacts on the earbuds may not align with the charging pins in the case.</p> <p>Make sure the USB cable is correctly aligned with the port on the charging case.</p> <p>Secure both ends of the USB cable.</p> <p>Try another USB cable.</p> <p>Try another wall charger.</p> <p>If the earbuds or charging case have been exposed to high or low temperatures, let the earbuds or case return to room temperature. Charge again (see page 34).</p> |
| Charging case doesn't charge | <p>Make sure the USB cable is correctly aligned with the port on the charging case.</p> <p>If the charging case battery is fully depleted, make sure the USB cable is attached long enough for the case to gain an initial charge. If you remove the cable and the charging case status light goes out, reattach the USB cable.</p> <p>Secure both ends of the USB cable.</p> <p>Try another USB cable.</p> <p>Make sure the charging case is closed. To help preserve the battery life, the case should be closed while it's charging.</p> <p>Try another wall charger.</p> <p>If the charging case has been exposed to high or low temperatures, let the case return to room temperature. Charge again (see page 35).</p> <p>Make sure any charging case accessories are properly installed and don't prevent the USB cable from securely connecting to the port on the charging case.</p> |
| Voice prompt language isn't correct | <p>Change the voice prompt language using the Bose Music app (see page 12). You can access this option from the Settings menu.</p> |

| SYMPTOM | SOLUTION |
|---|--|
| Not receiving call notifications | <p>Make sure your mobile device isn't set to Do Not Disturb.</p> <p>Make sure voice prompts are enabled using the Bose Music app (see page 12). You can access this option from the Settings menu.</p> <p>Make sure you have given the earbuds access to your contacts in your mobile device <i>Bluetooth</i> menu.</p> |
| Earbuds making chirping sound | <p>Make sure the earbud nozzles aren't blocked (see page 18).</p> |
| Earbuds don't connect to a Bose Smart Soundbar or Speaker | <p>Make sure you are connecting to a compatible Bose product. For a list of compatible products, visit: support.bose.com/Groups</p> <p>With the earbuds in the charging case and the case open, press and hold the button on the back of the case until the earbuds status light slowly blinks blue.</p> <p>Make sure that the earbuds are within 30 ft (9 m) of your soundbar or speaker.</p> |
| Earbuds don't reconnect to a previously-connected Bose Smart Soundbar or Speaker | <p>With the earbuds in the charging case and the case open, press and hold the button on the back of the case until the earbuds status light slowly blinks blue. Use the Bose Music app to connect the earbuds to a compatible Bose product. For more information, visit: support.bose.com/Groups</p> |
| Delayed audio when connected to a Bose Smart Soundbar or Speaker | <p>Download the Bose Music app and run available software updates.</p> |

REBOOT THE EARBUDS AND CHARGING CASE

If the earbuds or charging case are unresponsive, you can reboot them.

NOTE: Rebooting the earbuds clears the earbud device list. It doesn't clear other settings.

1. Remove the earbuds from the *Bluetooth* list on your device.
2. With the earbuds in the charging case and the case open, press and hold the button on the back of the case for 25 seconds until the earbuds status light blinks white 2 times, slowly blinks blue, and then turns off.

NOTE: Make sure both earbuds are in the case and the case is open.

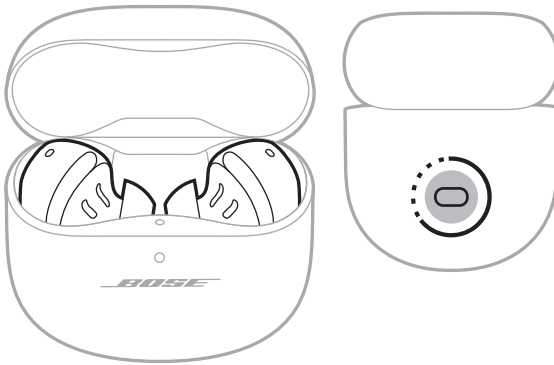

When the reboot is complete, the earbuds status light glows according to the charging status (see page 39), and the charging case status light glows according to the battery level (see page 40).

RESTORE THE EARBUDS TO FACTORY SETTINGS

A restore to factory settings clears all settings and return the earbuds to their original out-of-box state. After, the earbuds can be configured as if they were being set up for the first time.

Restoring to factory settings is only recommended if you are having issues with the earbuds or you have been instructed to do so by Bose customer service.

1. Remove the earbuds from the *Bluetooth* list on your device.
2. Remove the earbuds from your Bose account using the Bose Music app.

NOTE: For more information about how to remove the earbuds from your Bose account using the Bose Music app, visit: support.Bose.com/QCUE

3. With the earbuds in the charging case and the case open, press and hold the button on the back of the case for 25 seconds until the earbuds status light blinks white 2 times, slowly blinks blue, and then turns off.

NOTE: Make sure both earbuds are in the case and the case is open.

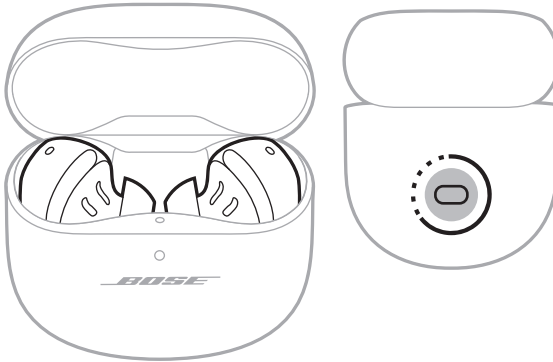

4. Repeat the previous step 2 more times.

After the third time, the status light blinks amber for 3 seconds to indicate factory settings are being restored.

When the restore is complete, the status light slowly blinks blue. The earbuds are now in their original out-of-box state.

NOTE: If you're unable to resolve your issue, additional troubleshooting and support is available at: support.Bose.com/QCUE

Læs og opbevar venligst alle sikkerheds- og brugsinstruktioner.

CE Bose Corporation erklærer hermed, at dette produkt stemmer overens med de væsentlige krav og andre relevante bestemmelser i direktiv 2014/53/EU og alle andre krav i EU-direktiver. Den fulde overensstemmelseserklæring kan findes på: www.Bose.com/compliance

UK CA Dette produkt efterlever alle relevante regler for elektromagnetisk kompatibilitet pr. 2016 og alle andre relevante UK-regler. Den fulde overensstemmelseserklæring kan findes på: www.Bose.com/compliance

Bose Corporation erklærer hermed, at dette produkt stemmer overens med de væsentlige krav i henhold til reglerne for radioudstyr pr. 2017 og alle andre relevante UK-regler. Den fulde overensstemmelseserklæring kan findes på: www.Bose.com/compliance

Vigtige sikkerhedsinstruktioner

Rengør kun med en tør klud.

Brug kun tilslutningsudstyr/tilbehør, der er angivet af producenten.

Overlad al service til kvalificeret servicepersonale. Et serviceeftersyn er påkrævet, når apparatet på nogen måde er beskadiget, hvis f.eks. netledningen eller stikket er beskadiget, der er blevet spildt væske, eller der er kommet genstande ind i apparatet, hvis apparatet er blevet udsat for regn eller fugt, ikke virker normalt eller er blevet tabt.



ADVARSLER/FORSIGTIGHEDSFORHOLDSREGLER

- Hold produktet væk fra små børn og kæledyr, så de ikke sluger dem ved et uheld. Produktet indeholder et batteri og kan være farligt at sluge. Søg øjeblikkeligt læge, hvis hovedtelefonerne sluges. Når produktet ikke bruges, skal det opbevares utilgængeligt for børn og kæledyr.
- Produktet er ikke beregnet til at bruges af børn.
- For at undgå høreskader bør du ikke bruge dine hovedtelefoner ved høj lydstyrke. Skru ned for lyden på dit produkt, inden du placerer hovedtelefonerne i/på dine ører, og skru derefter gradvist op for lyden, indtil du når et behageligt, moderat lytteniveau.
- Det anbefales ikke at bruge disse hovedtelefoner som fører af et køretøj, og det kan være forbudt ved lov visse steder. Vær forsigtig og overhold gældende lovgivning om brug af hovedtelefoner som fører af et køretøj. Hold straks op med at bruge dine hovedtelefoner, hvis de forstyrrer din evne til at være opmærksom, eller hvis de forstyrrer din evne til at høre lyde fra omgivelserne, herunder alarmer og advarselssignaler, mens du fungerer som fører af et køretøj.
- Vær forsigtig, hvis du bruger disse hovedtelefoner, mens du udfører en aktivitet, der kræver din opmærksomhed. Brug ikke hovedtelefonerne, hvis det kan udgøre en fare for dig selv eller andre, hvis du ikke kan høre de omkringliggende lyde tydeligt, f.eks. når du cykler eller går i eller i nærheden af trafik, en byggeplads, en jernbane osv.
- Brug IKKE in-ear hovedtelefonerne, hvis de udsender høj, unormal støj. Hvis det sker, skal du fjerne in-ear hovedtelefonerne og kontakte Boses kundeservice.
- Produktet må IKKE nedsænkes i vand eller udsættes for vand i længere perioder.
- Fjern straks produktet, hvis du bemærker, at der kommer varme fra produktet.



Indeholder små dele, som kan udgøre en kvælningfare. Egner sig ikke til børn under 3 år.



Dette produkt indeholder magnetisk materiale. Kontakt din læge for at finde ud af, om dette kan påvirke din implanterbare medicinske enheds funktion.

- Foretag IKKE nogen uautoriserede ændringer af produktet.
- Hold altid produktet væk fra ild og andre varmekilder. Placer IKKE nogen form for åben ild (f.eks. stearinlys) på eller tæt ved produktet.
- Brug IKKE hovedtelefonerne uden de medfølgende ørespidsere sat på.
- Brug kun dette produkt med en godkendt LPS-strømforsyning, der overholder de lokale love og regler (f.eks. UL, CSA, VDE, CCC).
- Det batteri, der følger med dette produkt, kan udgøre en risiko for brand eller kemisk forbrænding, hvis det håndteres forkert eller udskiftes med en forkert type.
- Hvis batterierne lækker, må væsken ikke komme i kontakt med huden eller øjnene. Hvis der finder kontakt sted, skal der søges læge.
- Udsæt ikke produkter, der indeholder batterier, for voldsom varme (f.eks. ved opbevaring i direkte sollys, brand eller lignende).
- Tør sved af hovedtelefonerne og opladningsetuiet før opladning.
- IPX4 er ikke en permanent tilstand, og vandtætheden kan blive reduceret på grund af normalt slid.
- For at undgå farlig stråling fra den interne laserkomponent må produktet kun bruges som anført i instruktionerne. In-ear hovedtelefonerne må ikke justeres eller repareres af andre end kvalificeret servicepersonale.
- Placer eller installer ikke i nærheden af varmekilder som f.eks. ildsteder, radiatorer, varmeovne, komfurer eller andre apparater (herunder forstærkere), der producerer varme.
- Overholder 21 CFR 1040.10 og 1040.11 med undtagelse af overensstemmelse med IEC 60825-1 Ed. 3 som beskrevet i Laser Notice 56, dateret 8. maj 2019.



Disse in-ear hovedtelefoner er klassificeret som et KLASSE 1 LASERPRODUKT i henhold til EN/IEC 60825-1:2014.

BEMÆRK: Dette udstyr er testet og det er blevet konstateret, at det overholder grænseværdierne for en digital enhed i Klasse B i henhold til afsnit 15 i FCC-reglerne. Disse grænser er udviklet til at yde rimelig beskyttelse mod skadelig interferens i en privat installation. Dette udstyr genererer, bruger og kan udstråle radiofrekvensenergi, og kan – hvis det ikke installeres og bruges i overensstemmelse med instruktionerne – forårsage skadelig interferens i forbindelse med radiokommunikation. Dette garanterer dog ikke, at der ikke kan forekomme interferens i en bestemt installation. Hvis dette udstyr forårsager skadelig interferens i forbindelse med radio- og tv-modtagelsen, hvilket kan kontrolleres ved at slukke og tænde for udstyret, opfordres brugere til at forsøge at eliminere interferensen ved hjælp af en eller flere af følgende fremgangsmåder:

- Ret det modtagende produkt eller antennen i en anden retning, eller flyt dem.
- Skab større afstand mellem udstyret og modtageren.
- Tilslut udstyret til en stikkontakt på et andet kredsløb end det, som modtageren er tilsluttet.
- Kontakt forhandleren eller en radio/tv-tekniker for at få hjælp.

Ændringer eller modifikationer, der ikke udtrykkeligt er godkendt af Bose Corporation, kan ophæve brugerens ret til at betjene dette udstyr.

Denne enhed overholder del 15 i FCC-reglerne og ISED Canadas licensfritagede RSS-standard(er). Driften er underlagt følgende to betingelser: (1) Denne enhed må ikke forårsage skadelig interferens, og (2) denne enhed skal acceptere enhver modtaget interferens, herunder interferens, der kan forårsage uønsket drift.

Denne enhed overholder FCC's og ISED Canadas strålingseksponeringsgrænser for befolkningen i almindelighed. Denne sender må ikke placeres eller anvendes sammen med nogen andre antenner eller sendere.

FCC-ID: A94408L / A94408R | **IC:** 3232A-408L / 3232A-408R

Etui-model: 441408 | **Model for højre in-ear hovedtelefon:** 408R | **Model for venstre in-ear hovedtelefon:** 408L

In-ear hovedtelefonerne i dette system er certificeret i henhold til bestemmelserne i radiolovgivningen.



020-230152 (L)
020-230144 (R)

CAN ICES-3(B)/NMB-3(B)

Europa: Frekvensbåndets driftsområde er 2400 til 2483,5 MHz. | Maksimal sendeeffekt mindre end 20 dBm EIRP.

SAR-oplysninger

| In-ear hovedtelefon | Målt 1-g SAR W/kg | Målt 10-g SAR W/kg |
|---------------------|-------------------|--------------------|
| Venstre | 0,381 | 0,161 |
| Højre | 0,211 | 0,092 |



Dette symbol betyder, at produktet ikke må smides ud som husholdningsaffald og bør indleveres til en passende indsamlingsordning med henblik på genanvendelse. Korrekt bortskaffelse og genanvendelse bidrager til at beskytte naturressourcer, menneskets sundhed og miljøet. Hvis du ønsker flere oplysninger om bortskaffelse og genanvendelse af dette produkt, kan du kontakte din kommune, dit renovationselskab eller den butik, hvor du har købt dette produkt.

Tekniske regler for laveffektradiofrekvensenheder

Ingen virksomhed, organisation eller bruger må uden tilladelse fra NCC ændre frekvensen, øge transmissionseffekten eller ændre de oprindelige egenskaber eller ydelsen for godkendte laveffektradiofrekvensenheder. Laveffektradiofrekvensenhederne må ikke påvirke flysikkerheden eller forstyrre lovlig kommunikation; hvis dette konstateres, skal brugeren øjeblikkeligt ophøre med at bruge enheden, indtil der opnås en tilstand uden forstyrrelser. Den omtalte lovlige kommunikation vil sige radiokommunikation, der anvendes i overensstemmelse med Telecommunications Management Act. Laveffektradiofrekvensenhederne skal kunne modtage forstyrrelser fra lovlig kommunikation eller enheder, der udsender ISM-radiobølger.

UNDLAD forsøg på at fjerne det genopladelige litium-ion batteri fra dette produkt. Kontakt din lokale Bose-forhandler eller en anden kvalificeret tekniker vedrørende fjernelse.



Bortskaf brugte batterier i henhold til lokale bestemmelser. Batterier må ikke brændes.

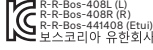

Tablet med begrænsninger for farlige stoffer (Kina)

| Navne på og indhold af giftige eller farlige stoffer eller elementer | | | | | | |
|---|----------|---------------|--------------|---------------------|-----------------------------|-----------------------------------|
| Giftige eller farlige stoffer og elementer | | | | | | |
| Delens navn | Bly (Pb) | Kviksølv (Hg) | Cadmium (Cd) | Hexavalent (CR(VI)) | Polybromeret biphenyl (PBB) | Polybromeret diphenylether (PBDE) |
| PCBer | X | o | o | o | o | o |
| Metaldele | X | o | o | o | o | o |
| Plastikdele | o | o | o | o | o | o |
| Højttalere | X | o | o | o | o | o |
| Kabler | X | o | o | o | o | o |
| Denne tabel er oprettet i henhold til bestemmelserne i SJ/T 11364. | | | | | | |
| O: Angiver, at dette giftige eller farlige stof indeholdt i alle de homogene materialer til denne del er under grænsekravet i GB/T 26572. | | | | | | |
| X: Angiver, at dette giftige eller skadelige stof, som findes i mindst ét af de homogene materialer, der anvendes til denne del, er over grænsekravet i GB/T 26572. | | | | | | |

Tablet med begrænsninger for farlige stoffer (Taiwan)

| Navn på udstyr: In-ear hovedtelefoner og opladningssettets typebetegnelse: 441408 | | | | | | |
|--|----------|---------------|--------------|------------------------|--------------------------------|-----------------------------------|
| Begrænsede stoffer og deres kemiske symboler | | | | | | |
| Enhed | Bly (Pb) | Kviksølv (Hg) | Cadmium (Cd) | Hexavalent krom (Cr+6) | Polybromerede biphenyler (PBB) | Polybromeret diphenylether (PBDE) |
| PCBer | - | o | o | o | o | o |
| Metaldele | - | o | o | o | o | o |
| Plastikdele | o | o | o | o | o | o |
| Højttalere | - | o | o | o | o | o |
| Kabler | - | o | o | o | o | o |
| Note 1: "o" angiver, at indholdet af det begrænsede stofs procentindhold ikke overstiger procentdelen af referenceværdien for tilstedeværelsen. | | | | | | |
| Note 2: "-" angiver, at den begrænsede stof svarer til undtagelsen. | | | | | | |

Fremstillingsdato: Det ottende ciffer i serienummeret angiver fremstillingsåret: "3" er 2013 eller 2023. |

Fremstillingssted: Det syvende ciffer i serienummeret angiver fremstillingsstedet.

Importør i Kina: Bose Electronics (Shanghai) Company Limited, Level 6, Tower D, No. 2337 Gudai Rd. Minhang

District, Shanghai 201100 | **Importør i EU:** Bose Products B.V., Gorslaan 60, 1441 RG Purmerend, Holland |

Importør i Mexico: Bose de México S. de R.L. de C.V., Avenida Prado Sur #150, Piso 2, Interior 222 y 223,

Colonia Lomas de Chapultepec V Sección, Miguel Hidalgo, Ciudad de México, C.P. 11000 Telefonnummer:

+5255 (5202) 3545 | **Importør i Taiwan:** Bose Limited Taiwan Branch (H.K.), 9F., No. 10, Sec. 3, Minsheng E. Road,

Zhongshan Dist. Taipei City 10480, Taiwan Telefonnummer: +886-2-2514 7676 | **Importør i UK:** Bose Limited,

Bose House, Quayside Chatham Maritime, Chatham, Kent, ME4 4QZ, Storbritannien

Inputklassifikation: 5 V \pm 1,2 A | **Udgangsspænding:** 5 VDC | **Udgangsstrømstyrke:** 160 mA x 2 |

Outputkapacitet: 680 mAh | **IPXX-klassifikation:** IPX4 (for in-ear hovedtelefonerne)

CMIIT-id'et findes på æsken.

Boses vilkår for brug gælder for dette produkt: [worldwide.bose.com/terms-of-use](https://www.worldwide.bose.com/terms-of-use)

Licensoplysninger: Du kan få vist de licensmeddelelser, der gælder for de tredjepartssoftwarepakker, som er inkluderet som komponenter i Bose QuietComfort Ultra Earbuds, ved at bruge Bose Music-appen. Du kan få adgang til disse oplysninger fra menuen Indstillinger.

Apple, Apple-logoet, iPad, iPhone og macOS er varemærker, der tilhører Apple Inc., og er registreret i USA og andre lande. Varemærket "iPhone" bruges i Japan med en licens fra Aiphone K.K. App Store er et servicemærke, der tilhører Apple Inc.

Anvendelse af mærket Made for Apple betyder, at et tilbehør er designet til at tilsluttes specifikt til de de(t) Apple-produkt(er), som identificeres i mærket, og at det er certificeret af udvikleren til at leve op til Apples ydelsesstandarder. Apple er ikke ansvarlig for denne enheds virkemåde eller for dens overensstemmelse med sikkerhedsstandarder og regler.

Bluetooth[®]-ordmærket og -logoerne er registrerede varemærker, der ejes af Bluetooth SIG, Inc., og enhver brug af sådanne mærker fra Bose Corporations side finder sted under licens.

Google, Android og Google Play er varemærker, der tilhører Google LLC.

Microsoft Teams er et varemærke tilhørende Microsoft-koncernen.

Snapdragon Sound er et produkt tilhørende Qualcomm Technologies, Inc. og/eller dennes datterselskaber. Qualcomm, Snapdragon og Snapdragon Sound er varemærker eller registrerede varemærker, der tilhører Qualcomm Incorporated.

Spotify er et registreret varemærke tilhørende Spotify AB.

USB Type-C[®] og USB-C[®] er registrerede varemærker, der tilhører USB Implementers Forum.

Bose, Bose Music, Bose Music-logoet, ActiveSense, SimpleSync og QuietComfort er varemærker, der tilhører Bose Corporation. | Bose Corporations hovedkontor: 1-877-230-5639 | ©2023 Bose Corporation. Gengivelse, ændring, distribution eller anden brug af dette dokument eller dele heraf er forbudt uden forudgående skriftlig tilladelse.

Bedes udfyldt og opbevaret, så du har det til rådighed

In-ear hovedtelefonens datokode er placeret på ørepuden under båndet. Opladningsetuiets serienummer er placeret på opladningsetuiet mellem ørepuderne. Modelnumrene findes under opladningsetuiets låg.

Serienummer: _____

Modelnummer: 441408

Du bedes gemme din kvittering. Dette er et godt tidspunkt til at registrere dit Bose-produkt. Du kan nemt gøre det ved at gå til [worldwide.bose.com/ProductRegistration](https://www.worldwide.bose.com/ProductRegistration)

HVAD ER DER I ÆSKEN?

| | |
|--------------|----|
| Indhold..... | 11 |
|--------------|----|

OPSÆTNING AF BOSE MUSIC-APPEN

| | |
|---|----|
| Download Bose Music-appen..... | 12 |
| Tilføj in-ear hovedtelefonerne til en eksisterende konto..... | 12 |

SVED- OG VEJRBESTANDIGHED..... 13

SÅDAN BRUGES DE

| | |
|------------------------------------|----|
| Isæt in-ear hovedtelefonerne | 14 |
| Tjek pasformen | 15 |
| Ørepropper..... | 15 |
| Stabilitetsbånd | 16 |
| Prøv en anden størrelse..... | 17 |
| Ørepropper..... | 17 |
| Stabilitetsbånd | 17 |
| Skift ørepropperne | 18 |
| Skift stabilitetsbåndene..... | 19 |

TÆND/SLUK

| | |
|---------------|----|
| Tænd..... | 21 |
| Sluk..... | 22 |
| Standby | 22 |

BERØRINGSKONTROL

| | |
|---------------------------------------|----|
| Berøringsoverfladeområde | 23 |
| Medieafspilning og lydstyrke..... | 23 |
| Telefonopkald..... | 24 |
| Opkaldsnotifikationer..... | 25 |
| Tilstande..... | 25 |
| Indstillinger for medrivende lyd..... | 25 |
| Stemmestyring af mobil enhed..... | 26 |

GENVEJE

| | |
|---------------------------------------|----|
| Brug din genvej..... | 27 |
| Skift eller deaktiver din genvej..... | 27 |

REGISTRERET I ØRET

| | |
|-------------------------------|----|
| Automatisk afspil/pause..... | 28 |
| Besvar opkald automatisk..... | 28 |
| Automatisk opmærksomhed | 28 |

STØJREDUKTION

| | |
|---|----|
| Skift indstilling for støjrreduktion..... | 29 |
| Støjreduktion under et opkald..... | 29 |
| Brug kun støjrreduktion | 29 |

MEDRIVENDE LYD

| | |
|---|----|
| Indstillinger for medrivende lyd..... | 30 |
| Skift indstilling for medrivende lyd..... | 31 |
| Skift tilstanden | 31 |
| Brug din genvej..... | 31 |
| Medrivende lyd under et opkald..... | 31 |

LYTTETILSTANDE

| | |
|--|----|
| Tilstande..... | 32 |
| Tilstanden Opmærksom med ActiveSense | 32 |
| Skift tilstanden | 33 |
| Tilføj eller fjern tilstande fra in-ear hovedtelefonerne | 33 |

BATTERI

| | |
|--|----|
| Oplad in-ear hovedtelefonerne..... | 34 |
| Oplad opladningsetuiet..... | 35 |
| Tjek batteriniveauet for in-ear hovedtelefonerne | 36 |
| Under brug af in-ear hovedtelefonerne..... | 36 |
| Under opladning af in-ear hovedtelefonerne | 36 |
| Kontrollér opladningsetuiets batteriniveau..... | 37 |
| Opladningstid | 38 |

STATUS FOR IN-EAR HOVEDTELEFONER OG OPLADNINGSETUI

| | |
|--|----|
| In-ear hovedtelefonernes statuslampe | 39 |
| <i>Bluetooth</i> ®-status..... | 39 |
| Batteri-, opdaterings- og fejlstatus..... | 39 |
| Opladningsetuiets statuslampe | 40 |
| Batteri-, opdaterings- og fejlstatus..... | 40 |

BLUETOOTH-FORBINDELSER

| | |
|---|----|
| Tilslut ved hjælp af Bose Music-appen..... | 41 |
| Opret forbindelse ved hjælp af <i>Bluetooth</i> -menuen på din mobile enhed | 41 |
| Frakobling af en mobil enhed..... | 42 |
| Genopret forbindelse til en mobil enhed | 42 |
| Ryd in-ear hovedtelefonernes enhedsliste | 43 |
| Kun Android™-enheder..... | 44 |
| Tilslutning ved hjælp af Fast Pair..... | 44 |
| Snapdragon Sound™-teknologi..... | 45 |

TILSLUT PRODUKTER FRA BOSE

| | |
|---|----|
| Opret forbindelse til en Bose Smart Speaker eller Soundbar..... | 46 |
| Fordele..... | 46 |
| Kompatible produkter..... | 46 |
| Tilslut ved hjælp af Bose Music-appen..... | 47 |
| Opret forbindelse ved hjælp af knapperne på produktet..... | 48 |
| Genopret forbindelsen til en Bose Smart Speaker eller Soundbar..... | 48 |

PLEJE OG VEDLIGEHOLDELSE

| | |
|---|----|
| Opbevaring af in-ear hovedtelefonerne..... | 49 |
| Rengør in-ear hovedtelefonerne og opladningsetuiet..... | 49 |
| Reserve dele og tilbehør..... | 49 |
| Begrænset garanti..... | 49 |
| Opdater in-ear hovedtelefonerne..... | 50 |
| Opdater opladningsetuiet..... | 50 |
| Visning af datokoden for in-ear hovedtelefonen..... | 50 |
| Se opladningsetuiets serienummer..... | 50 |

FEJLFINDING

| | |
|---|----|
| Prøv disse løsninger først..... | 51 |
| Andre løsninger..... | 51 |
| Genstart in-ear hovedtelefonerne og opladningsetuiet..... | 63 |
| Gendan in-ear hovedtelefonernes fabriksindstillinger..... | 64 |

INDHOLD

Bekræft, at følgende dele er i æsken:

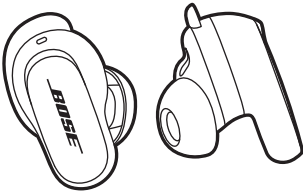

Bose QuietComfort Ultra Earbuds



Opladningsetui

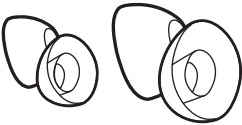

Ørepropper (str. lille og stor)

BEMÆRK: Mellemstore ørepropper er monteret på in-ear hovedtelefonerne. Du kan finde hjælp til at identificere øreproppernes størrelse på side 17.



Stabilitetsbånd (str. 2 og 3)

BEMÆRK: Str. 1-bånd er monteret på in-ear hovedtelefonerne. Du kan finde hjælp til at identificere båndets størrelse på side 17.

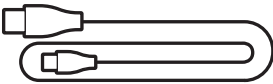

USB Type-C® til USB-A-kabel

BEMÆRK: Hvis en hvilken som helst del af dit produkt mangler eller er beskadiget, må du ikke anvende det. Besøg support.bose.com/QCUE, hvor der findes fejlfindingsartikler, videoer og produktreparation eller -udskiftning.

Med Bose Music-appen kan du indstille og kontrollere in-ear hovedtelefonerne fra en hvilken som helst mobil enhed som f.eks. en smartphone eller tablet.

Ved hjælp af appen kan du kontrollere in-ear hovedtelefonernes pasform, administrere *Bluetooth*-forbindelser, administrere indstillinger for in-ear hovedtelefonerne, justere lyden, vælge dit talemåds sprog og få alle fremtidige opdateringer og nye funktioner, som Bose stiller til rådighed.

BEMÆRK: Hvis du allerede har oprettet en Bose-konto for et andet Bose-produkt, kan du finde flere oplysninger under "Tilføj in-ear hovedtelefonerne til en eksisterende konto".

DOWNLOAD BOSE MUSIC-APPEN

1. Download Bose Music-appen på din mobile enhed.

BEMÆRK: Hvis du befinder dig på det kinesiske fastland, skal du hente appen Bose音乐.

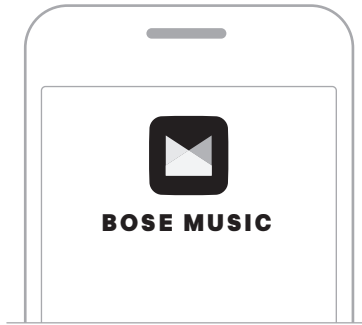

2. Følg app-instruktionerne.

TILFØJ IN-EAR HOVEDTELEFONERNE TIL EN EKSISTERENDE KONTO

Du kan tilføje dine Bose QuietComfort Ultra Earbuds ved at åbne Bose Music-appen og tilføje dine in-ear hovedtelefoner.

In-ear hovedtelefonerne er klassificeret som vandtætte i IPX4-klassen. De er designet til at være sved- og vejrbestandige, men er ikke beregnet til at være nedsænket i vand.

FORSIGTIG:

- Undgå at svømme eller tage brusebad med in-ear hovedtelefonerne.
- Nedsæk IKKE in-ear hovedtelefonerne i vand.



BEMÆRKNINGER:

- For at forhindre korrosion skal opladningskontakterne på in-ear hovedtelefonerne regelmæssigt rengøres med en tør, blød vatpind eller lignende.
- IPX4 er ikke en permanent tilstand, og vandtætheden kan blive reduceret på grund af normalt slid.

ISÆT IN-EAR HOVEDTELEFONERNE

1. Isæt in-ear hovedtelefonen, så øreproppen hviler i ørekanalens åbning.

BEMÆRK: Hver in-ear hovedtelefon er mærket med enten et **R** (højre) eller et **L** (venstre).

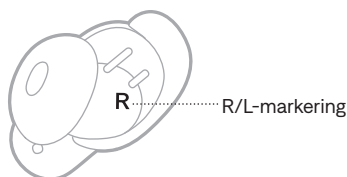

2. Drej in-ear hovedtelefonen lidt tilbage, indtil øreproppen skaber en behagelig lukning af ørekanalen, og stabilitetsbåndet hviler mod din øreryg.

BEMÆRK: Du er muligvis nødt til at dreje in-ear hovedtelefonerne frem og tilbage, så øreproppen skaber en komfortabel lukning. Hvis du drejer dem for langt tilbage eller frem, kan det imidlertid påvirke lyd- og mikrofonkvaliteten.

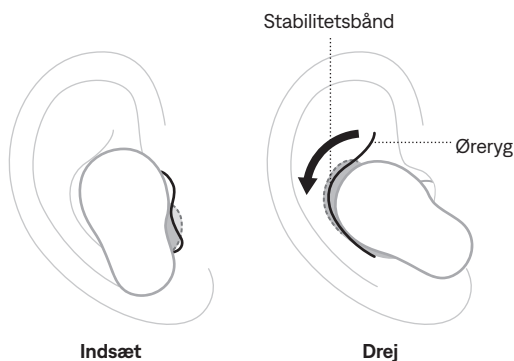

3. Tjek, om de sidder rigtigt (se side 15).
4. Gentag trin 1-3 for at sætte den anden in-ear hovedtelefon i.

Når du sætter in-ear hovedtelefonerne i, tilpasses lyden til dine ører for at sikre den bedste lydelse og støjrreduktion.



BEMÆRK: Hvis du deler in-ear hovedtelefonerne, skal du placere dem i opladningsetuiet for at fjerne den personlige tilpasning af lyden for de enkelte brugere.

TJEK PASFORMEN

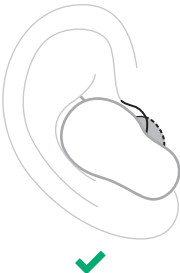

For at få den bedste pasform, lyd og støjrreduktion skal du bruge et spejl for at sikre, at du bruger den korrekte størrelse ørepropper og stabilitetsbånd. Du skal muligvis prøve en forskellig størrelse øreprop eller stabilitetsbånd til hvert øre.

TIP: Du kan også kontrollere din pasform ved hjælp af testen af Ørepudekomforttest pasform i Bose Music-appen. Du kan få adgang til denne indstilling i menuen Indstillinger.

Ørepropper

| PASFORM | TJEK FØLGENDE |
|-----------------|---|
| Korrekt pasform |  <p>Øreproppen hviler på åbningen af ørekanalen for at lukke den komfortabelt. Baggrundsstøj bør være dæmpet.</p> <p>BEMÆRK: Støjreduktion kan påvirke evnen til at høre dæmpet støj.</p> |
| For meget pres |  <p>Øreproppen føles ubehagelig, og som om den er mast ind i ørekanalen.</p> |
| For løs |  <p>Øreproppen hviler for dybt i ørekanalen, føles løs i øret og falder ud, når du bevæger hovedet.</p> |

Stabilitetsbånd

| PASFORM | TJEK FØLGENDE |
|-----------------|---|
| Korrekt pasform |  <p>Båndet stikker ikke ud eller føles klemt mod øreryggen.</p> <p>✓</p> |
| For stor |  <p>Båndet stikker ud eller føles klemt under øreryggen.</p> <p>✗</p> |
| For lille |  <p>Båndet når ikke til øreryggen.</p> <p>✗</p> |

PRØV EN ANDEN STØRRELSE

Bær dine in-ear hovedtelefoner i en længere periode. Hvis in-ear hovedtelefonerne ikke føles komfortable eller sikre, eller hvis lydkvaliteten ikke er som forventet, skal du prøve en anden størrelse ørepropper eller stabilitetsbånd.

Du skal måske prøve alle tre størrelser ørepropper eller bånd eller bruge forskellige størrelser til hvert øre.

Ørepropper

Med in-ear hovedtelefonerne følger der tre størrelser ørepropper: små, mellemstore og store.



Mellemstore ørepropper er monteret på in-ear hovedtelefonerne. Hvis de føles for små, skal du prøve store ørepropper. Hvis de føles for store, skal du prøve små ørepropper.

Stabilitetsbånd

Stabilitetsbåndene er markeret med størrelse **1** (lille), **2** (mellem) eller **3** (stor) og et **R** (højre) eller **L** (venstre).



Str. 1-bånd er monteret på in-ear hovedtelefonerne. Hvis de føles for små, skal du prøve str. 2-bånd.

SKIFT ØREPROPPERNE

1. Hold om din in-ear hovedtelefon, tryk forsigtigt sammen om øreproppen, og træk den væk fra in-ear hovedtelefonen.

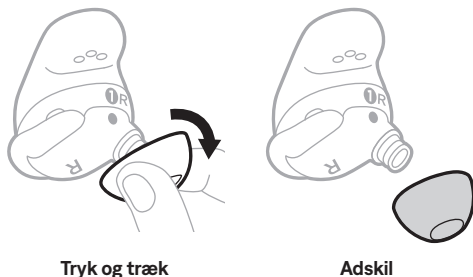

FORSIGTIG: Træk IKKE i kanten øreproppen for at undgå, at den går i stykker.

2. Vælg en ny ørepropstørrelse (se side 17).
3. Juster øreproppen i forhold til in-ear hovedtelefonens dyse, og tryk øreproppen på dysen, indtil du mærker, at den klikker sikkert på plads med et hørligt klik.

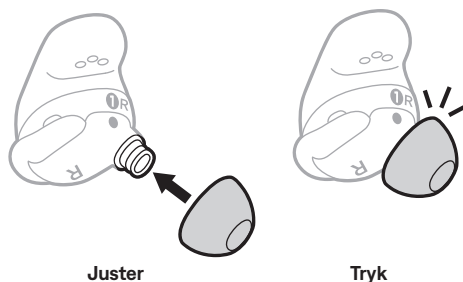

4. Gentag trin 1-3 for den anden in-ear hovedtelefon efter behov.

BEMÆRK: Du skal muligvis bruge en forskellig størrelse øreprop til hvert øre.

5. Sæt in-ear hovedtelefonerne i (se side 14).
6. Tjek, om de sidder rigtigt (se side 15).

BEMÆRKNINGER:

- Hvis du skifter øreproppen, er du muligvis nødt til at skifte stabilitetsbåndet, så båndet hviler komfortabelt mod din øreryg (se side 19).
- Videoer med vejledning i skift af ørepropperne kan findes på: support.bose.com/QCUE
- Hvis du har behov for ekstra ørepropstørrelser, skal du kontakte Boses kundeservice eller besøge: support.bose.com/QCUE

SKIFT STABILITETSÅNDENE

1. Hold om in-ear hovedtelefonen, træk forsigtigt i stabilitetsbåndets kant, og træk båndet mod dig selv, over øreproppen og væk fra in-ear hovedtelefonen.

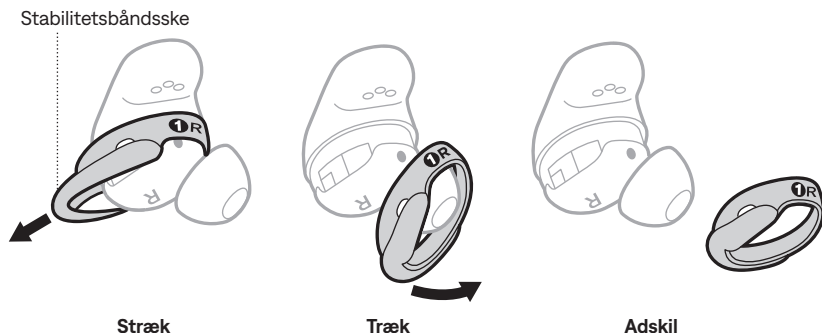

FORSIGTIG: Træk IKKE i den tynde del af båndet for at undgå, at det går i stykker.

2. Vælg en ny båndstørrelse (se side 17). Vælg det bånd, der er mærket med enten et **R** (højre) eller et **L** (venstre), afhængigt af in-ear hovedtelefonen.
3. Sørg for, at båndets markeringer vender mod dig, og båndets ske vender væk fra dig, og placer så prikken på båndet ud for den grå prik på bunden af in-ear hovedtelefonen.
4. Træk forsigtigt båndet over øreproppen, sørg for, at prikkerne er ud for hinanden, og at tappen på båndet passer ind i hakket øverst på in-ear hovedtelefonen.

BEMÆRK: Når båndet placeres korrekt, sikrer det, at hullet på siden af båndet er over mikrofonen på in-ear hovedtelefonen, så mikrofonen ikke er blokeret.

5. Tryk ned, indtil båndet sidder sikkert på plads, og kontrollér derefter, om det er placeret korrekt.

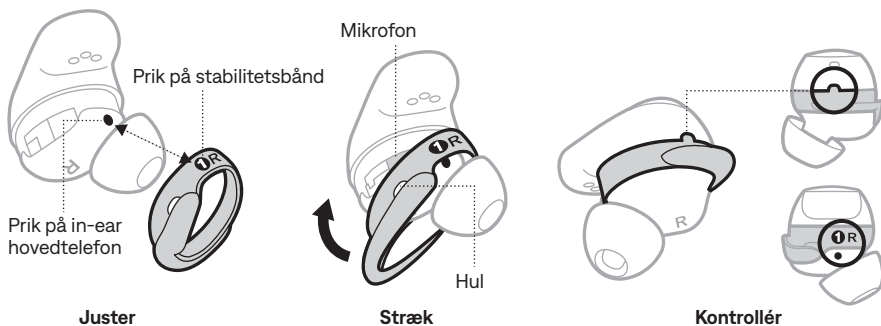

6. Gentag trin 1-5 for den anden in-ear hovedtelefon efter behov.

BEMÆRK: Du skal muligvis bruge en forskellig størrelse bånd til hvert øre.

7. Sæt in-ear hovedtelefonerne i (se side 14).

8. Tjek, om de sidder rigtigt (se side 15).

BEMÆRKNINGER:

- Videor med vejledning i skift af bånd kan findes på: support.Bose.com/QCUE
- Hvis du har behov for ekstra størrelser stabilitetsbånd, skal du kontakte Boses kundeservice eller besøge: support.Bose.com/QCUE

TÆND

Åbn opladningsetuiet.

In-ear hovedtelefonerne tændes. Statuslampen for in-ear hovedtelefonerne blinker hvidt og lyser derefter i overensstemmelse med opladningsstatussen (se side 39). Opladningsetuiets statuslampe lyser i overensstemmelse med batteriniveauet (se side 40).

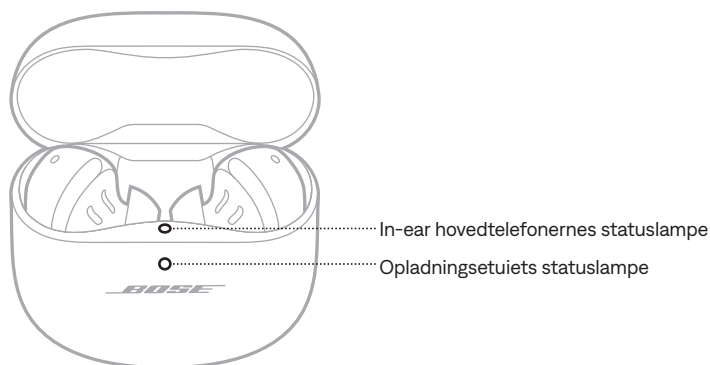

BEMÆRK: Når du fjerner in-ear hovedtelefonerne fra opladningsetuiet, skal du lukke etuiet for at bevare batterilevetiden og holde etuiet frit for snavs.

SLUK

1. Anbring begge in-ear hovedtelefoner i opladningsetuiet.

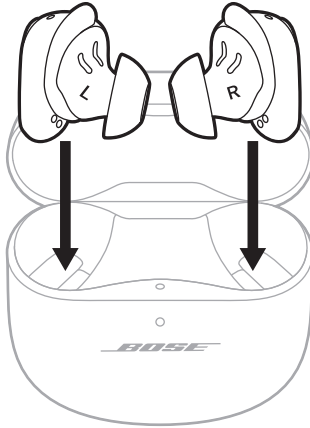

Forbindelsen mellem in-ear hovedtelefonerne og din mobile enhed afbrydes.

2. Luk etuiet.

In-ear hovedtelefonerne slukkes. Opladningsetuiets statuslampe lyser i overensstemmelse med batteriniveaulet (se side 40).

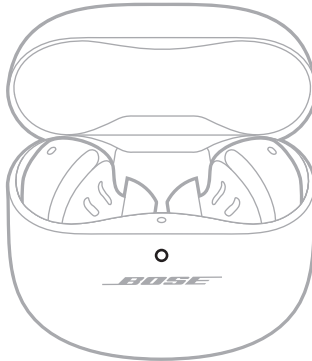

STANDBY

Standby bevarer in-ear hovedtelefonens batteri, når den ene in-ear hovedtelefon er ude af etuiet og ikke er i brug. In-ear hovedtelefonen skifter til Standby, når du fjerner den fra øret og ikke bevæger den i 10 minutter.

Du vækker in-ear hovedtelefonen ved at sætte in-ear hovedtelefonen i øret.



Brug berøringskontrol ved at trykke eller stryge på berøringsoverfladen på en af in-ear hovedtelefonerne. Med berøringskontrol kan du afspille/pause lyd, ændre lydstyrken, udføre grundlæggende opkaldsfunktioner og bruge en genvej til at ændre tilstanden eller ændre indstillingerne for medrivende lyd (se side 27).

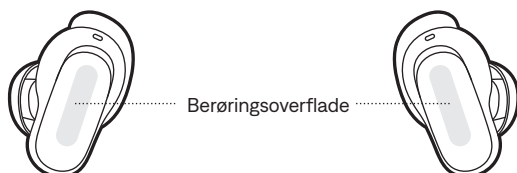

BERØRINGSOVERFLADEOMRÅDE

Berøringsoverfladen findes på den udvendige overflade på begge in-ear hovedtelefoner. Den styrer medieafspilning, lydstyrke, telefonopkald og din genvej.



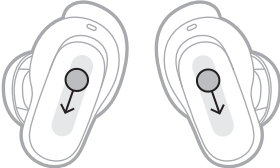



MEDIEAFSPILNING OG LYDSTYRKE

| BETJENING | GØR FØLGENDE |
|--------------------|---|
| Afspil/pause | Tryk på en in-ear hovedtelefon.  |
| Forøg lydstyrken | Stryg op på en in-ear hovedtelefon.  |
| Reducer lydstyrken | Stryg ned på en in-ear hovedtelefon.  |

| BETJENING | GØR FØLGENDE |
|-----------------------|--|
| Gå til næste nummer | Tryk to gange på en in-ear hovedtelefon.  |
| Gå til forrige nummer | Tryk tre gange på en in-ear hovedtelefon.  |

TELEFONOPKALD

| BETJENING | GØR FØLGENDE |
|---|--|
| Besvar et opkald | Tryk på en in-ear hovedtelefon.  |
| Afslut/afvis et opkald | Tryk to gange på en in-ear hovedtelefon.  |
| Besvar et andet indgående opkald, og parker det aktuelle opkald | Tryk på en in-ear hovedtelefon.  |

| BETJENING | GØR FØLGENDE |
|---|--|
| Afvis et nyt opkald, og bliv i det aktuelle opkald | Tryk to gange på en in-ear hovedtelefon.  |

Opkaldsnotifikationer

En talemeldelse angiver indgående opkald og opkaldsstatus.

Du kan stoppe opkaldsunderretninger ved at deaktivere talemeldelser ved hjælp af Bose Music-appen. Du kan få adgang til denne indstilling i menuen Indstillinger.

TILSTANDE

Du kan finde oplysninger om skift af tilstand på side 33.



INDSTILLINGER FOR MEDRIVENDE LYD

Du kan finde oplysninger om ændring af indstillingen for medrivende lyd på side 31.

STEMMESTYRING AF MOBIL ENHED

Du kan indstille en genvej for at få adgang til stemmestyring for din mobile enhed ved hjælp af in-ear hovedtelefonerne. Mikrofonen på in-ear hovedtelefonen fungerer som en udvidelse af mikrofonen på din mobile enhed.

BEMÆRK: Hvis du skal have adgang til stemmestyring for din mobile enhed ved hjælp af in-ear hovedtelefonerne, skal den indstilles som en genvej (se side 27).

| KONTROL | GØR FØLGENDE |
|---|--|
| <p>Anvend stemmestyring af mobil enhed</p> | <p>Tryk på en in-ear hovedtelefon, og hold den nede, indtil du hører en tone. Slip, og sig derefter din anmodning.</p>  |
| <p>Stop stemmestyring af mobil enhed</p> | <p>Tryk på en in-ear hovedtelefon.</p>  |

En genvej giver dig mulighed for hurtigt og nemt at få adgang til en af følgende funktioner:

- Gennemgå tilstandene (se side 32)
- Gennemgå indstillingerne for medrivende lyd (se side 30)
- Bruge stemmestyring af mobil enhed (se side 26)

BEMÆRK: Som standard er gennemgang af tilstande aktiveret på begge in-ear hovedtelefoner.

BRUG DIN GENVEJ

Tryk og hold på en in-ear hovedtelefon.



SKIFT ELLER DEAKTIVER DIN GENVEJ

Hvis du vil ændre eller deaktivere en genvej eller tildele en forskellig genvej til hver in-ear hovedtelefon, skal du bruge Bose Music-appen. Du kan få adgang til denne valgmulighed ved at trykke på Genvej på hovedskærmen.

BEMÆRK: Hvis du tildeler en forskellig genvej til hver in-ear hovedtelefon, skal du trykke på den relevante in-ear hovedtelefon og holde den nede. Hvis du fjerner en in-ear hovedtelefon, kan du kun bruge den genvej, der er tildelt til in-ear hovedtelefonen i dit øre.

Registreret i øret bruger sensorer til at finde ud af, om du har begge in-ear hovedtelefonerne på eller kun den ene in-ear hovedtelefon.

Du kan automatisk afspille/pause lyd, besvare telefonopkald (hvis det er aktiveret) og justere støjreduktion ved at indsætte eller fjerne en in-ear hovedtelefon.

BEMÆRK: Du kan administrere funktionerne til registrering i øret ved hjælp af Bose Music-appen. Du kan få adgang til denne indstilling i menuen Indstillinger.

AUTOMATISK AFSPIL/PAUSE

Når du fjerner en in-ear hovedtelefon, stopper lyden på begge in-ear hovedtelefoner midlertidigt.

Sæt in-ear hovedtelefonen i igen for at starte lyden igen.

BEMÆRK: Hvis du vil bruge en enkelt in-ear hovedtelefon, kan du trykke på in-ear hovedtelefonen i dit øre for at starte lyden igen.

BESVAR OPKALD AUTOMATISK

Du kan besvare telefonopkald ved at indsætte en in-ear hovedtelefon.

BEMÆRK: Brug Bose Music-appen til at aktivere denne funktion. Du kan få adgang til denne indstilling i menuen Indstillinger.

AUTOMATISK OPMÆRKSOMHED

Når du fjerner en in-ear hovedtelefon, justeres tilstanden til tilstanden Opmærksom på in-ear hovedtelefonen i dit andet øre (se side 32).

Når du sætter in-ear hovedtelefonen i igen, justeres in-ear hovedtelefonen til det tidligere støjreduktionsniveau.

BEMÆRK: Hvis du vil bruge en enkelt in-ear hovedtelefon, kan du bruge din genvej til at gennemgå tilstandene og vælge den relevante tilstand.

Støjreduktion reducerer uønsket lyd og giver en mere klar og virkelighedstro lydoplevelse.

Som standard tændes in-ear hovedtelefonerne i tilstanden Stille. Støjreduktion er fuldt aktiveret (se side 32).

SKIFT INDSTILLING FOR STØJREDUKTION

Du kan skifte mellem forudindstillede indstillinger for støjreduktion ved at ændre tilstanden. Du kan finde flere oplysninger om tilstande på side 32.

STØJREDUKTION UNDER ET OPKALD

Når du foretager eller modtager et opkald, bliver in-ear hovedtelefonerne på det aktuelle støjreduktionsniveau, og egenstemme aktiveres. Egenstemme hjælper dig med at høre dig selv tale mere naturligt.

For at justere støjreduktionen under et opkald skal du ændre tilstanden (se side 33).

BEMÆRKNINGER:

- Automatisk opmærksomhed er deaktiveret under et opkald (se side 28).
- Du kan tilpasse egenstemme ved hjælp af Bose Music-appen. Du kan få adgang til denne indstilling i menuen Indstillinger.

BRUG KUN STØJREDUKTION

Du kan nøjes med at bruge støjreduktion uden lyd eller forstyrrende telefonopkald.

1. Gør et af følgende:
 - Hvis du har in-ear hovedtelefonerne på, skal du frakoble din mobile enhed (se side 42).
 - Hvis in-ear hovedtelefonerne er i opladningsetuiet, skal du slå *Bluetooth*-funktionen fra på din mobile enhed. Fjern derefter in-ear hovedtelefonerne fra etuiet, og sæt dem i ørerne igen.
2. Tryk på en in-ear hovedtelefon og hold den nede for at ændre tilstanden (se side 33).

BEMÆRK: Hvis du vil tilslutte din mobile enhed igen, skal du vælge in-ear hovedtelefonerne på *Bluetooth*-listen på din enhed.

Medrivende lyd tager det, du hører, ud af dit hoved og anbringer det foran dig – som om du altid er i det akustiske sweet spot. Det føles, som om lyden kommer fra uden for in-ear hovedtelefonerne, hvilket giver en mere naturlig lytteoplevelse. Medrivende lyd fungerer på alt streamingindhold fra en hvilken som helst kilde og tager det til nye højder med bedre lydklarhed og en mere fyldig lyd kvalitet.

BEMÆRK: Når du foretager eller modtager et telefonopkald, indstilles medrivende lyd midlertidigt til Fra (se side 31).

INDSTILLINGER FOR MEDRIVENDE LYD

| INDSTILLING | BESKRIVELSE | TIDSPUNKT FOR BRUG |
|------------------|---|---|
| Bevægelse | <p>Det virker, som om lyden kommer fra to stereohøjtalere foran dig, som følger dit hoveds bevægelser.</p> <p>BEMÆRK: Denne indstilling bruges som standard i tilstanden Medrivende.</p> | Anvendes for at få den mest ensartede oplevelse. Fungerer bedst, når du udfører aktiviteter, der kræver, at du ofte drejer hovedet eller ser ned. |
| Stille | <p>Det virker, som om lyden kommer fra to stereohøjtalere foran dig, som bliver, hvor de er, når du bevæger hovedet.</p> <p>BEMÆRKNINGER:</p> <ul style="list-style-type: none"> • Et par sekunder efter at du holder op med at bevæge hovedet, centrerer højtalerne igen på din position. • Brug Bose Music-appen til at få adgang til denne indstilling. Tryk på Medrivende lyd på hovedskærmen. | Anvendes for at få den mest realistiske og kraftfulde oplevelse. Fungerer bedst, når du ikke bevæger dig. |
| Slukket | <p>Det virker, som om lyden kommer fra dine in-ear hovedtelefoner.</p> | Anvendes, når du ønsker en klassisk lytteoplevelse eller vil bevare batterilevetiden. |

SKIFT INDSTILLING FOR MEDRIVENDE LYD

Du kan ændre indstillingen for medrivende lyd ved at skifte tilstand eller bruge en genvej til at gennemgå indstillingerne for medrivende lyd.

TIP: Du kan også ændre indstillingen for medrivende lyd ved hjælp af Bose Music-appen. Du kan få adgang til denne indstilling fra hovedskærmen.

Skift tilstanden

Du kan finde oplysninger om skift af tilstand på side 33.

BEMÆRKNINGER:

- Skift af tilstanden ændrer indstillingerne for både den medrivende lyd og for støjreduktion.
- Du kan også oprette en brugerdefineret tilstand med dine foretrukne indstillinger for både den medrivende lyd og for støjreduktion (se side 32).

Brug din genvej

Du kan ændre din genvej, så den gennemgår indstillingerne for medrivende lyd uden at påvirke din aktuelle tilstands indstilling for støjreduktion. Denne tilpasser midlertidigt den aktuelle tilstand, indtil du slukker in-ear hovedtelefonerne eller skifter tilstanden.

BEMÆRK: Hvis du vil ændre indstillingen for medrivende lyd ved hjælp af in-ear hovedtelefonerne, skal den indstilles som en genvej (se side 27).

1. Tryk og hold på en in-ear hovedtelefon.



En talemeddelelse angiver hver indstilling for medrivende lyd i en løkke.

2. Når du hører navnet på din foretrukne indstilling, skal du slippe in-ear hovedtelefonen.

MEDRIVENDE LYD UNDER ET OPKALD

Når du foretager eller modtager et telefonopkald, indstilles medrivende lyd midlertidigt til Fra. Når du afslutter opkaldet, vender in-ear hovedtelefonerne tilbage til den tidligere indstilling for medrivende lyd.

Lyttetilstande er forudindstillede lydindstillinger, som du kan skifte mellem baseret på dine lyttepræferencer og omgivelserne. De består af indstillingerne for støjreduktion og medrivende lyd.

Du kan vælge mellem tre forhåndsconfigurerede tilstande – Stille, Opmærksom og Fordybelse – eller oprette op til syv af dine egne brugerdefinerede tilstande.

TILSTANDE

| TILSTAND | BESKRIVELSE |
|------------------------|--|
| Stille | Fuld støjreduktion med optimeret Bose-stereolyd. Giver dig mulighed for at udelukke distraktioner ved at bruge støjreduktion på det højeste niveau. |
| Opmærksom | Fuld opmærksomhed med optimeret Bose-stereolyd. Giver dig mulighed for at høre dine omgivelser, mens du nyder din lyd i stereo. |
| Fordybelse | Fuld støjreduktion med medrivende lyd sat til Bevægelse. Giver dig mulighed for at udelukke distraktioner og fordybe dig i livagtig lyd. |
| Brugerdefineret | Brugerdefinerede indstillinger for støjreduktion og medrivende lyd baseret på dine lyttepræferencer og omgivelserne. BEMÆRK: Du kan oprette op til syv brugerdefinerede tilstande ved hjælp af Bose Music-appen. Du kan få adgang til denne valgmulighed ved at trykke på Tilstande på hovedskærmen. |

BEMÆRKNINGER:

- Som standard tændes in-ear hovedtelefonerne i tilstanden Stille. Hvis du vil indstille in-ear hovedtelefonerne til at tænde med den senest anvendte tilstand, skal du bruge Bose Music-appen. Du kan få adgang til denne indstilling i menuen Indstillinger.
- Du kan finde oplysninger om indstillingerne for støjreduktion og medrivende lyd på side 29 og side 30.

Tilstanden Opmærksom med ActiveSense

Den dynamiske støjreduktion i tilstanden Opmærksom med ActiveSense-teknologi giver dig mulighed for at høre dine omgivelser, samtidig med at uønsket støj reduceres.

Tilstanden Opmærksom med ActiveSense gør in-ear hovedtelefonerne i stand til automatisk at øge støjreduktionen, når der forekommer pludselige eller høje lyde i nærheden af dig, så du fortsat kan være opmærksom, uden at sporadisk støj forstyrrer din lyd. Når lyden stopper, vender støjreduktionen automatisk tilbage til den tidligere indstilling.

Hvis du vil aktivere ActiveSense, skal du bruge Bose Music-appen. Du kan få adgang til denne valgmulighed ved på hovedskærmen at trykke på **Tilstande** > **Opmærksom** > ●●●.

SKIFT TILSTANDEN

BEMÆRK: Hvis du vil ændre tilstanden ved hjælp af in-ear hovedtelefonerne, skal den indstilles som en genvej (se side 27).

1. Hvis du vil gennemgå tilstandene, skal du trykke på en in-ear hovedtelefon og holde den nede.



En talemeddelelse angiver hver tilstand i en løkke.

2. Når du hører navnet på din foretrukne tilstand, skal du slippe in-ear hovedtelefonen.

TIP: Du kan også ændre tilstanden ved hjælp af Bose Music-appen. Du kan få adgang til denne valgmulighed ved at trykke på Tilstande på hovedskærmen.

Tilføj eller fjern tilstande fra in-ear hovedtelefonerne

For at få adgang til tilstandene på in-ear hovedtelefonerne skal du være indstillet som favoritter i Bose Music-appen. Som standard er tilstandene Stille, Opmærksom og Fordybelse indstillet som favoritter.

For at tilføje eller fjerne tilstande fra in-ear hovedtelefonerne skal du trykke på Tilstande på hovedskærmen og tilpasse, hvilke tilstande der er indstillet som favoritter.

OPLAD IN-EAR HOVEDTELEFONERNE

1. Juster opladningskontakterne på den venstre in-ear hovedtelefon, så de passer til opladningsbenene på venstre side af opladningsetuiet.

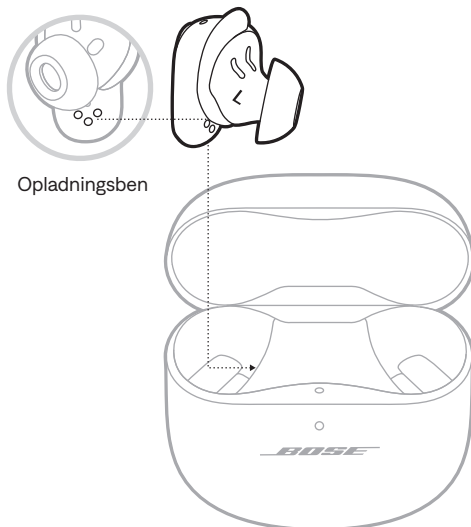

BEMÆRK: Inden opladning skal du sørge for, at in-ear hovedtelefonerne har stuetemperatur, mellem 8 °C og 39 °C.

2. Placer in-ear hovedtelefonen i etuiet, indtil den klikker på plads magnetisk.

Statuslampen for in-ear hovedtelefonerne blinker hvidt og lyser derefter i overensstemmelse med opladningsstatussen (se side 39).



3. Gentag trin 1-2 for den højre in-ear hovedtelefon.

BEMÆRK: In-ear hovedtelefonerne oplades, hvis etuiet er åbent eller lukket.

OPLAD OPLADNINGSETUIET

FORSIGTIG: Brug kun dette produkt med en godkendt LPS-strømforsyning, der overholder de lokale love og regler (f.eks. UL, CSA, VDE, CCC).

1. Tilslut USB-kablets lille ende til USB-C®-porten på bunden af opladningsetuiet.

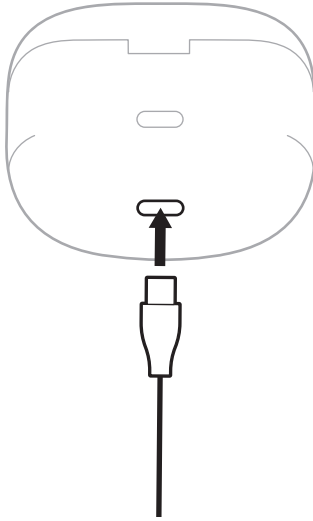

2. Tilslut den anden ende til en USB-A-væglader (medfølger ikke) eller en computer. Opladningsetuiets statuslamper lyser gult (se side 40).

BEMÆRK: Inden opladning skal du sørge for, at etuiet har stuetemperatur, mellem 8 °C og 39 °C.

TJEK BATTERINIVEAUET FOR IN-EAR HOVEDTELEFONERNE

Under brug af in-ear hovedtelefonerne

- Når du fjerner in-ear hovedtelefonerne fra opladningsetuiet og sætter dem i ørerne, fortæller en talemæssig meddelelse dig om in-ear hovedtelefonernes batteriniveau.
- Brug Bose Music-appen. In-ear hovedtelefonens batteriniveau vises på hovedskærmen.

BEMÆRK: Hvis den ene in-ear hovedtelefon har et lavere batteriniveau end den anden, fortæller talemæssig meddelelsen dig om det laveste batteriniveau. Hvis batteriniveauet er lavt, hører du "Lav batteriladning."

Under opladning af in-ear hovedtelefonerne

Når du anbringer in-ear hovedtelefonerne i opladningsetuiet, blinker in-ear hovedtelefonernes statuslampe hvidt og lyser derefter i overensstemmelse med opladningsstatussen (se side 39).

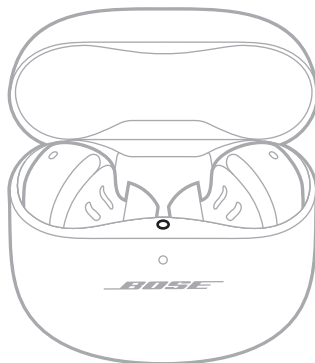

BEMÆRK: Hvis den ene in-ear hovedtelefon har et lavere batteriniveau end den anden, viser statuslampen det laveste batteriniveau.

KONTROLLÉR OPLADNINGSETUIETS BATTERINIVEAU

Åbn opladningsetuiet.

Opladningsetuiets statuslampe lyser i overensstemmelse med batteriniveauet (se side 40).

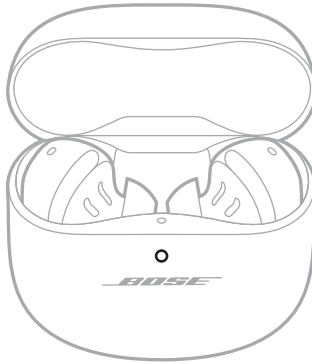

OPLADNINGSTID

| KOMPONENT | OPLADNINGSTID |
|-----------------------|-----------------------------|
| In-ear hovedtelefoner | Op til 2 timer ¹ |
| Opladningsetui | Op til 3 timer |

BEMÆRKNINGER:

- Når in-ear hovedtelefonernes batteriniveau er lavt, gør opladning i 20 minutter med etuiet lukket det muligt at have in-ear hovedtelefonerne tændt i op til 2 timer.²
- En fuld opladning gør det muligt at have in-ear hovedtelefonerne tændt i op til 6 timer med medrivende lyd indstillet til Fra (op til 4 timer med medrivende lyd indstillet til Til).³
- Når etuiet er fuldt opladet, kan du oplade in-ear hovedtelefonerne helt op til 3 gange.⁴
- Når in-ear hovedtelefonerne er i etuiet, varierer opladningstiden for etuiet.

1 Test udført af Bose i juni 2023 med produktionsrepræsentative Bose QuietComfort Ultra Earbuds og opladningsetuiet til Bose QuietComfort Ultra Earbuds. Testen med hurtig opladning bestod i at indsætte in-ear hovedtelefonerne med afladet batteri (så der ikke kunne afspilles lyd) i et fuldt opladet etui og oplade in-ear hovedtelefonerne i 20 minutter og derefter genoptage Bluetooth A2DP-lydafspilningen med lydstyrken indstillet til 75 dBPL, 3-bånds EQ indstillet til nul, i tilstanden Stille (fuld støjrreduktion) med Medrivende lyd slået fra, hvilket medførte op til 2 timers afspilningstid, før batteriet blev afladet. Tiden til at opnå fuldt opladede in-ear hovedtelefoner blev bestemt ved at oplade in-ear hovedtelefoner med afladet batteri (så der ikke kunne afspilles lyd) i et fuldt opladet etui og oplade in-ear hovedtelefonerne til 100 % batteriopladning. Batterilevetiden varierer afhængigt af indstillingerne og brugen.

2 Se 1.

3 Test udført af Bose i juni 2023 med produktionsrepræsentative Bose QuietComfort Ultra Earbuds og en række forskellige musiknumre ved anvendelse af A2DP Bluetooth-lyd. Lydstyrken indstillet til afspilningslydstyrke på 75 dBPL, 3-bånds EQ indstillet til nul, i tilstanden Stille (fuld støjrreduktion). Med Medrivende lyd slået fra var afspilningstiden op til 6 timer, før batteriet blev afladet. Med Medrivende lyd slået til var afspilningstiden op til 4 timer, før batteriet blev afladet. Batterilevetiden varierer afhængigt af indstillingerne og brugen.

4 Test udført af Bose i juli 2023 ved at indsætte produktionsrepræsentative Bose QuietComfort Ultra Earbuds med afladet batteri (så der ikke kunne afspilles lyd) i et fuldt opladet opladningsetui til Bose QuietComfort Ultra Earbuds og oplade in-ear hovedtelefonerne til 100 % og derefter genoptage lydafspilningen, indtil batteriet var afladet. Testen resulterede i tre komplette opladningscykluser af etuiet, før en fuld opladning ikke længere var mulig.

IN-EAR HOVEDTELEFONERNES STATUSLAMPE

In-ear hovedtelefonernes statuslampe er placeret på indersiden af opladningsetuiet.

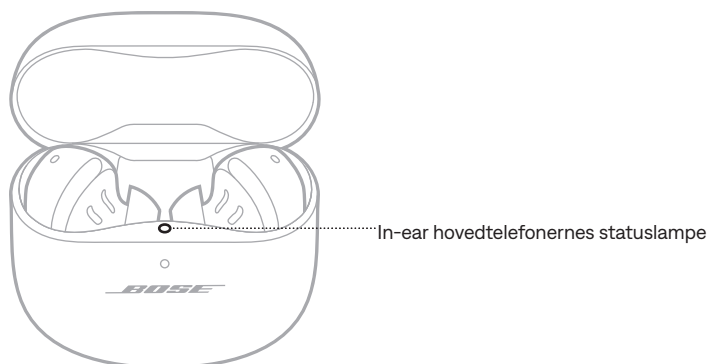

Bluetooth-status

Viser status for *Bluetooth*-forbindelsen til mobile enheder.

| LYSAKTIVITET | SYSTEMTILSTAND |
|---------------------------------|------------------------|
| Blinker langsomt blå | Klar til tilslutning |
| Blinker hurtigt blå | Opretter forbindelse |
| Lyser konstant blå (5 sekunder) | Tilsluttet |
| Blinker hvidt 2 gange | Enhedslisten er ryddet |

Batteri-, opdaterings- og fejlstatus

Viser batteri-, opdaterings- og fejlstatus for in-ear hovedtelefonerne.

| LYSAKTIVITET | SYSTEMTILSTAND |
|---|---------------------|
| Blinker hvidt og lyser derefter hvidt konstant (5 sekunder) | Fuldt opladet |
| Blinker hvidt og lyser derefter gult konstant (5 sekunder) | Oplader |
| Blinker hvidt 2 gange, blinker langsomt blå og slukkes | Genstart gennemført |

| LYSAKTIVITET | SYSTEMTILSTAND |
|----------------------------------|-------------------------------------|
| Blinker hvidt 3 gange (gentages) | Opdaterer software |
| Blinker gult (3 sekunder) | Gendannelse af fabriksindstillinger |
| Blinker gult og hvidt | Fejl – kontakt Bose kundeservice |

OPLADNINGSETUIETS STATUSLAMPE

Opladningsetuiets statuslampe er placeret på forsiden af opladningsetuiet.

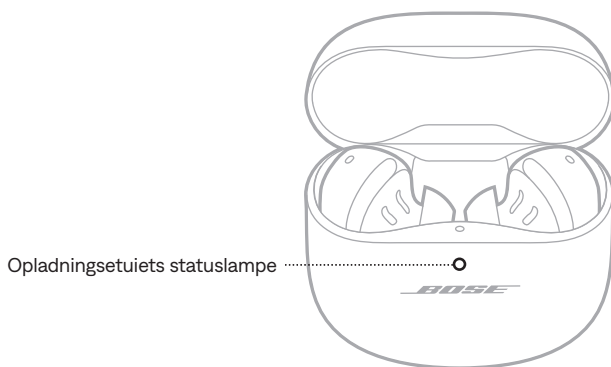

Batteri-, opdaterings- og fejlstatus

Viser batteri-, opdaterings- og fejlstatus for opladningsetuiet.

| LYSAKTIVITET | SYSTEMTILSTAND |
|-----------------------------------|-------------------------------------|
| Lyser hvidt | Fuldt opladet (100 %) og tilsluttet |
| Lyser konstant hvidt (5 sekunder) | Opladet (34 % - 99 %) |
| Lyser konstant gult (5 sekunder) | Lav opladning (10 % - 33 %) |
| Blinker gult 2 gange | Skal oplades (mindre end 10 %) |
| Lyser gult | Oplader |
| Blinker hvidt 3 gange (gentages) | Opdaterer software |
| Blinker gult og hvidt | Fejl – kontakt Bose kundeservice |

Du kan tilslutte in-ear hovedtelefonerne til din mobile enhed ved hjælp af Bose Music-appen, *Bluetooth*-menuen på din enhed eller Fast Pair (kun Android-enheder).

Du kan gemme op til seks enheder på in-ear hovedtelefonens enhedsliste. Du kan kun tilslutte og afspille lyd fra én enhed ad gangen.

BEMÆRKNINGER:

- For at få den bedste oplevelse skal du bruge Bose Music-appen til at konfigurere og tilslutte din mobile enhed (se side 12).
- Du kan finde oplysninger om tilslutning ved hjælp af Fast Pair på side 44.

TILSLUT VED HJÆLP AF BOSE MUSIC-APPEN

Oplysninger om, hvordan du tilslutter in-ear hovedtelefonerne og administrerer *Bluetooth*-indstillinger ved hjælp af Bose Music-appen, finder du på side 12.

OPRET FORBINDELSE VED HJÆLP AF BLUETOOTH-MENUEN PÅ DIN MOBILE ENHED

1. Mens in-ear hovedtelefonerne er i opladningsetuiet, og etuiet er åbent, skal du trykke på knappen bag på etuiet og holde den nede, indtil in-ear hovedtelefonernes statuslampe langsomt blinker blåt.

BEMÆRK: Sørg for, at begge in-ear hovedtelefoner er i etuiet, og at etuiet er åbent.

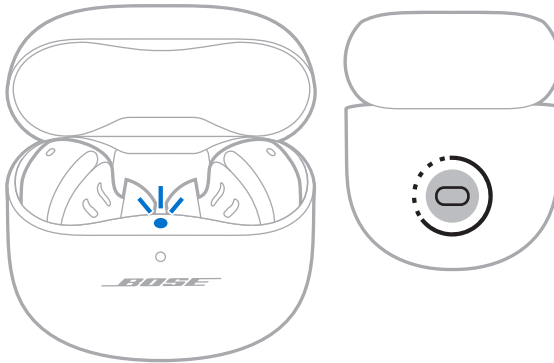

2. Aktivér *Bluetooth*-funktionen på din enhed.

BEMÆRK: *Bluetooth*-funktionen findes normalt i menuen Indstillinger.

3. Vælg in-ear hovedtelefonerne på enhedslisten.

BEMÆRK: Led efter det navn, du angav for dine in-ear hovedtelefoner, i Bose Music-appen. Hvis du ikke navngav dine in-ear hovedtelefoner, vises standardnavnet.

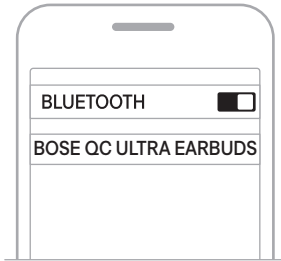

In-ear hovedtelefonernes navn vises på listen med mobile enheder. In-ear hovedtelefonernes statuslampe lyser blå (se side 39).

FRAKOBLING AF EN MOBIL ENHED

Anbring in-ear hovedtelefonerne i opladningsetuiet.

TIP: Du kan også bruge Bose Music-appen eller dine *Bluetooth*-indstillinger til at frakoble din enhed. Hvis du deaktiverer *Bluetooth*-funktionen på din enhed, frakobles in-ear hovedtelefonerne og alle andre enheder.

GENOPRET FORBINDELSE TIL EN MOBIL ENHED

Når in-ear hovedtelefonerne fjernes fra etuiet, prøver de at genoprette forbindelsen til den senest tilsluttede enhed.

Hvis du vil oprette forbindelse til en anden tidligere tilsluttet enhed, skal du bruge enhedens *Bluetooth*-indstillinger til at oprette forbindelse til in-ear hovedtelefonerne.

BEMÆRKNINGER:

- Enheden skal være inden for rækkevidde (9 meter) og tændt.
- Sørg for, at *Bluetooth*-funktionen er aktiveret på din mobile enhed.

RYD IN-EAR HOVEDTELEFONERNES ENHEDSLISTE

1. Mens in-ear hovedtelefonerne er i opladningsetuiet, og etuiet er åbent, skal du trykke på knappen bag på etuiet og holde den nede i 15 sekunder, indtil in-ear hovedtelefonernes statuslampe blinker hvidt 2 gange og derefter blinker blåt langsomt.

BEMÆRK: Sørg for, at begge in-ear hovedtelefoner er i etuiet, og at etuiet er åbent.

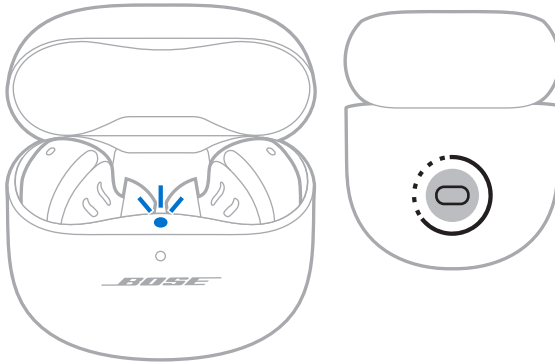

2. Slet in-ear hovedtelefonerne fra *Bluetooth*-listen på din enhed.

Alle enheder slettes, og in-ear hovedtelefonerne er klar til at blive tilsluttet (se side 12).

KUN ANDROID-ENHEDER

Hvis du har en Android-mobilenhed, kan du få adgang til følgende ekstra tilslutningsfunktioner.

Tilslutning ved hjælp af Fast Pair

Med et enkelt tryk giver in-ear hovedtelefonerne mulighed for hurtigt og nem *Bluetooth*-parring med dine Android-enheder.

BEMÆRKNINGER:

- For at kunne bruge Fast Pair skal du have en Android-enhed, der kører Android 6.0 eller nyere.
 - Din Android-enhed skal have funktionerne *Bluetooth* og *Placering* aktiveret.
1. Mens in-ear hovedtelefonerne er i opladningsetuiet, og etuiet er åbent, skal du trykke på knappen bag på etuiet og holde den nede, indtil in-ear hovedtelefonernes statuslampe langsomt blinker blå.

BEMÆRK: Sørg for, at begge in-ear hovedtelefoner er i etuiet, og at etuiet er åbent.

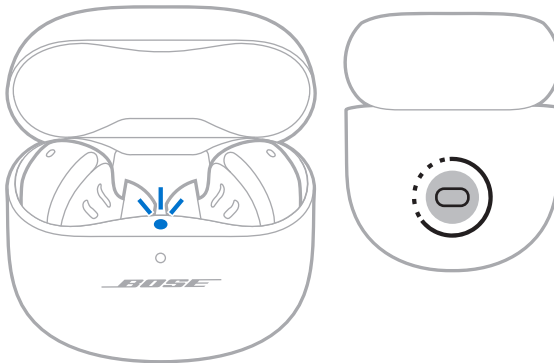

2. Anbring etuiet ved siden af din Android-enhed.

En notifikation vises på din enhed og angiver, at du skal parre in-ear hovedtelefonerne.

BEMÆRK: Hvis du ikke får vist en notifikation, skal du kontrollere, at notifikationer er aktiveret for appen Google Play-tjenester på din enhed.

3. Tryk på notifikationen.

Når in-ear hovedtelefonerne er tilsluttet, vises en notifikation, der bekræfter, at forbindelsen er oprettet.

Snapdragon Sound-teknologi

Bose QuietComfort Ultra Earbuds har Snapdragon Sound-teknologi. Snapdragon Sound optimerer Qualcomm®-lydteknologier på tværs af forbundne enheder for at sikre den bedste lyd kvalitet, forbindelsesstabilitet og latenstid for din streaminglyd.

Hvis du vil opleve Snapdragon Sound, skal du have en Snapdragon Sound-certificeret enhed, f.eks. en kompatibel Android-mobilenhed. Når du tilslutter in-ear hovedtelefonerne, vil din enhed automatisk streame lyd ved hjælp af aptX Adaptive Bluetooth-codec'en.

BEMÆRK: Hvis du vil se, hvilke Snapdragon Sound-funktioner in-ear hovedtelefonerne understøtter, og undersøge, om din enhed er kompatibel, skal du besøge: support.bose.com/QCUE

OPRET FORBINDELSE TIL EN BOSE SMART SPEAKER ELLER SOUNDBAR

Med SimpleSync-teknologi kan du tilslutte in-ear hovedtelefonerne til en Bose Smart Speaker eller en Bose Smart Soundbar og få en personlig lytteoplevelse.

Fordele

- Brug den uafhængige lydstyrkeregulering på hvert produkt til at reducere lyden eller slå den helt fra på din Bose Smart Soundbar, mens du kan have lyden lige så høj, som du vil, i in-ear hovedtelefonerne.
- Hør musik tydeligt fra et andet rum ved at tilslutte in-ear hovedtelefonerne til din Bose Smart Speaker.

BEMÆRK: SimpleSync-teknologien har en *Bluetooth*-rækkevidde på op til 9 meter. Vægge og byggematerialer kan påvirke modtagelsen.

Kompatible produkter

Du kan tilslutte in-ear hovedtelefonerne til enhver Bose Smart Speaker eller Bose Smart Soundbar.

Populære kompatible produkter omfatter:

- Bose Smart Soundbar 900
- Bose Smart Soundbar 700/Bose Soundbar 700
- Bose Smart Soundbar 600
- Bose Soundbar 500
- Bose Smart Speaker 500/Bose Home Speaker 500
- Bose Home Speaker 300
- Bose Portable Smart Speaker/Bose Portable Home Speaker

Nye produkter tilføjes jævnligt. Du kan finde en komplet liste og flere oplysninger her: support.bose.com/Groups

Tilslut ved hjælp af Bose Music-appen

1. Mens in-ear hovedtelefonerne er i opladningsetuiet, og etuiet er åbent, skal du trykke på knappen bag på etuiet og holde den nede, indtil in-ear hovedtelefonernes statuslampe langsomt blinker blå.

BEMÆRK: Sørg for, at begge in-ear hovedtelefoner er i etuiet, og at etuiet er åbent.

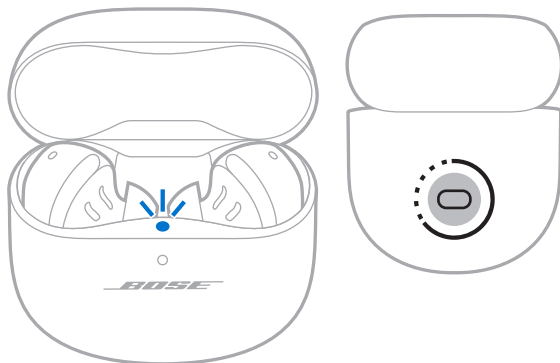

2. Brug Bose Music-appen til at tilslutte in-ear hovedtelefonerne til et kompatibelt Bose-produkt. Du kan finde flere oplysninger her: support.bose.com/Groups

BEMÆRKNINGER:

- Det kan tage op til 30 sekunder at oprette forbindelse.
- Sørg for, at in-ear hovedtelefonerne er inden for 9 m fra din soundbar eller din højttaler.
- Du kan kun tilslutte in-ear hovedtelefonerne til ét produkt ad gangen.

Opret forbindelse ved hjælp af knapperne på produktet

1. Mens in-ear hovedtelefonerne er i opladningsetuiet, og etuiet er åbent, skal du trykke på knappen bag på etuiet og holde den nede, indtil in-ear hovedtelefonernes statuslampe langsomt blinker blå.

BEMÆRK: Sørg for, at begge in-ear hovedtelefoner er i etuiet, og at etuiet er åbent.

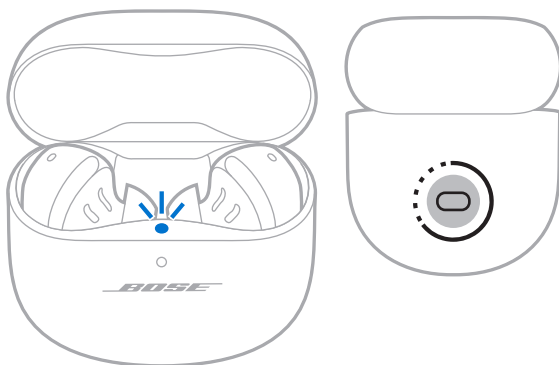

2. På fjernbetjeningen til din soundbar eller oven på din højttaler skal du trykke på *Bluetooth*-knappen og holde den nede, indtil lysbjælken eller lysringen blinker blå.

In-ear hovedtelefonerne opretter forbindelse til din soundbar eller højttaler, og du hører den samme lyd gennem begge enheder.

BEMÆRKNINGER:

- Det kan tage op til 30 sekunder at oprette forbindelse.
- Sørg for, at in-ear hovedtelefonerne er inden for 9 m fra din soundbar eller din højttaler.
- Du kan kun tilslutte in-ear hovedtelefonerne til ét produkt ad gangen.

GENOPRET FORBINDELSEN TIL EN BOSE SMART SPEAKER ELLER SOUNDBAR

Brug Bose Music-appen til at genoprette forbindelsen mellem in-ear hovedtelefonerne og et tidligere tilsluttet kompatibelt Bose-produkt. Du kan finde flere oplysninger her: support.Bose.com/Groups

BEMÆRKNINGER:

- Din soundbar eller din højttaler skal være inden for rækkevidde (9 meter) og tændt.
- Hvis in-ear hovedtelefonerne ikke opretter forbindelse igen, skal du læse "In-ear hovedtelefonerne genopretter ikke forbindelsen til en tidligere tilsluttet Bose Smart Soundbar eller Speaker" på side 62.

OPBEVARING AF IN-EAR HOVEDTELEFONERNE

Når du ikke bruger in-ear hovedtelefonerne, skal du placere dem i opladningsetuiet. Luk opladningsetuiet for at bevare batterilevetiden og holde opladningsetuiet frit for snavs.

RENGØR IN-EAR HOVEDTELEFONERNE OG OPLADNINGSETUIET

| KOMPONENT | FREMANGSMÅDE |
|--|---|
| Ørepropper og stabilitetsbånd | Fjern ørepropperne og båndene fra in-ear hovedtelefonerne, og vask dem så med vand og et mildt rengøringsmiddel. BEMÆRK: Sørg for at skylle og tørre ørepropperne og båndene grundigt, før du monterer dem på in-ear hovedtelefonerne igen. |
| Øretelefonernes dyser | Må kun tørres med en tør, blød vatpind eller tilsvarende. FORSIGTIG: Sæt aldrig et rengøringsredskab ind i mundstykket. |
| Opladningskontakter (på in-ear hovedtelefonerne) | For at forhindre korrosion skal de tørres af med en tør, blød vatpind eller tilsvarende. |
| Opladningsetui | Må kun tørres med en tør, blød vatpind eller tilsvarende. |

RESERVEDELE OG TILBEHØR

Reserve dele og tilbehør kan bestilles via Boses kundeservice.

Besøg: support.Bose.com/QCUE

BEGRÆNSET GARANTI

In-ear hovedtelefonerne er dækket af en begrænset garanti. Se vores websted på worldwide.Bose.com/Warranty for at få flere oplysninger om den begrænsede garanti.

Hvis du vil registrere dit produkt, kan du finde instruktioner på worldwide.Bose.com/ProductRegistration. Hvis du undlader at registrere produktet, har det ingen betydning for den begrænsede garanti.

OPDATER IN-EAR HOVEDTELEFONERNE

In-ear hovedtelefonerne begynder opdatering automatisk, når de er tilsluttet Bose Music-appen, og der findes en opdatering. Følg app-instruktionerne.

OPDATER OPLADNINGSETUIET

Opdater opladningsetuiet ved hjælp af Boses opdateringswebsted. På din computer skal du gå til: btu.bose.com og følge vejledningen på skærmen.

VISNING AF DATOKODEN FOR IN-EAR HOVEDTELEFONEN

Fjern stabilitetsbåndet fra in-ear hovedtelefonen (se side 19).

Datokoden er placeret på in-ear hovedtelefonen i det brede område tæt på mikrofonen.

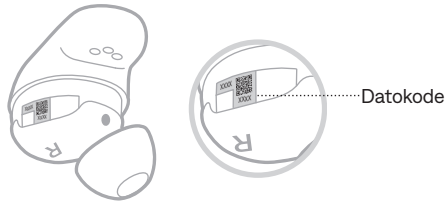

SE OPLADNINGSETUIETS SERIENUMMER

Fjern in-ear hovedtelefonerne fra opladningsetuiet.

Opladningsetuiets serienummer er placeret under in-ear hovedtelefonernes statuslampe inde i pladsen til in-ear hovedtelefonen.

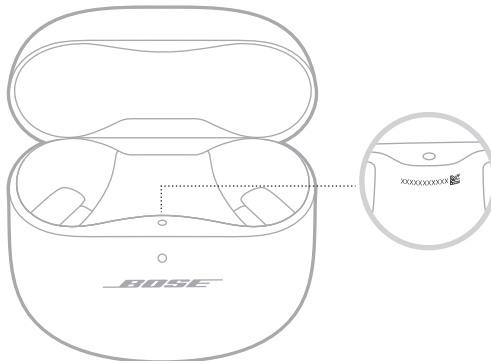

PRØV DISSE LØSNINGER FØRST

Hvis du oplever problemer med in-ear hovedtelefonerne, kan du prøve disse løsninger først:

- Oplad in-ear hovedtelefonerne og opladningsetuiet (se side 34).
- Tænd in-ear hovedtelefonerne (se side 21).
- Kontrollér statuslampen for in-ear hovedtelefonerne (se side 39) og statuslampen for opladningsetuiet (se side 40).
- Sørg for, at din mobile enhed understøtter *Bluetooth*-forbindelser (se side 41).
- Download Bose Music-appen, og køр tilgængelige softwareopdateringer (se side 12).
- Flyt din mobile enhed tættere på in-ear hovedtelefonerne (9 meter) og væk fra eventuel interferens eller forhindringer.
- Øg lydstyrken på in-ear hovedtelefonerne, din mobile enhed og musikappen.
- Tilslut en ekstra mobil enhed (se side 12).

ANDRE LØSNINGER

Hvis dette ikke løser problemet, kan du i nedenstående tabel identificere symptomer og løsninger på almindelige problemer. Du kan også få adgang til artikler om fejlfinding, videoer og andre ressourcer på: support.bose.com/QCUE

Kontakt Bose kundeservice, hvis du ikke kan løse dit problem.

Besøg: worldwide.bose.com/contact

| SYMPTOM | LØSNING |
|---|--|
| In-ear hovedtelefonerne bliver ikke tændt | <p>Sørg for, at in-ear hovedtelefonerne ikke er i standbytilstand. Du vækker in-ear hovedtelefonerne ved at sætte in-ear hovedtelefonerne i ørerne.</p> <p>Placer begge ørepuder i opladningsetuiet, indtil de klikker på plads magnetisk. Luk etuiet, og åbn det igen. Statuslampen for in-ear hovedtelefonerne blinker hvidt og viser derefter opladningsstatussen (se side 39).</p> <p>Hvis in-ear hovedtelefonerne har været udsat for høje eller lave temperaturer, skal du lade in-ear hovedtelefonerne vende tilbage til stuetemperatur.</p> <p>Se "In-ear hovedtelefonerne oplades ikke" på side 61.</p> |

| SYMPTOM | LØSNING |
|---|---|
| <p>In-ear hovedtelefonerne kan ikke tilsluttes til en mobil enhed</p> | <p>Tilslut ved hjælp af <i>Bluetooth</i>-menuen på din mobile enhed (se side 41).</p> <p>Deaktiver <i>Bluetooth</i>-funktionen på din mobile enhed, og slå den derefter til igen.</p> <p>Ryd in-ear hovedtelefonens enhedsliste (se side 43). Slet in-ear hovedtelefonerne fra <i>Bluetooth</i>-listen på din enhed, herunder eventuelle dubletposter med angivelsen LE (Low Energy). Tilslut igen (se side 12).</p> <p>Placer begge ørepuder i opladningsetuiet, indtil de klikker på plads magnetisk. Luk etuiet, og åbn det igen. Statuslampen for in-ear hovedtelefonerne blinker hvidt og viser derefter opladningsstatussen (se side 39). Tilslut igen (se side 12).</p> <p>Sørg for, at begge in-ear hovedtelefoner er placeret sikkert i opladningsetuiet (se side 34).</p> <p>Gå til support.bose.com/QCUE for at se Sådan gør du-videoer.</p> <p>Genstart in-ear hovedtelefonerne og opladningsetuiet (se side 63).</p> |
| <p>In-ear hovedtelefonerne genopretter ikke forbindelsen til macOS</p> | <p>Brug Bose Music-appen til at vælge dine in-ear hovedtelefoner. Tryk på Kilde på hovedskærmen, og brug derefter listen Parrede enheder til at tilslutte dine in-ear hovedtelefoner til din computer igen.</p> |
| <p>In-ear hovedtelefonerne reagerer ikke under app-opsætningen</p> | <p>Fjern Bose Music-appen på din mobile enhed. Geninstaller appen (se side 12).</p> <p>Sørg for, at du bruger Bose Music-appen til opsætning (se side 12).</p> <p>Sørg for, at du har givet Bose Music-appen adgang til <i>Bluetooth</i>-forbindelser i menuen Indstillinger på din mobile enhed.</p> <p>Sørg for, at <i>Bluetooth</i>-funktionen er aktiveret i indstillingsmenuen på din mobile enhed.</p> |

| SYMPTOM | LØSNING |
|---|---|
| <p>Bose Music-appen kan ikke finde in-ear hovedtelefonerne</p> | <p>Fjern Bose Music-appen på din mobile enhed. Geninstaller appen (se side 12).</p> <p>Sørg for, at du har givet Bose Music-appen adgang til <i>Bluetooth</i>-forbindelser i menuen Indstillinger på din mobile enhed.</p> <p>Placer begge ørepuder i opladningsetuiet, indtil de klikker på plads magnetisk. Luk etuiet, og åbn det igen. Statuslampen for in-ear hovedtelefonerne blinker hvidt og viser derefter opladningsstatussen (se side 39). Fjern in-ear hovedtelefonerne.</p> <p>Mens in-ear hovedtelefonerne er i opladningsetuiet, og etuiet er åbent, skal du trykke på knappen bag på etuiet og holde den nede, indtil in-ear hovedtelefonernes statuslampe langsomt blinker blå.</p> <p>Hvis in-ear hovedtelefonerne tidligere var forbundet til en pc, der kører Microsoft Teams, skal du afslutte Microsoft Teams-appen. Hvis dette ikke løser problemet, skal du slukke for <i>Bluetooth</i> på pc'en eller forlade dens <i>Bluetooth</i>-rækkevidde (typisk omkring 10 meter).</p> <p>Se "In-ear hovedtelefonerne kan ikke tilsluttes til en mobil enhed" på side 52.</p> |
| <p>Bose Music-appen virker ikke på min mobile enhed</p> | <p>Kontrollér, at din mobile enhed er kompatibel med Bose Music-appen og opfylder minimumskravene til systemet. Du kan finde flere oplysninger i app-butikken på din mobile enhed.</p> <p>Fjern Bose Music-appen på din mobile enhed. Geninstaller appen (se side 12).</p> |
| <p>Ørepropperne føles ikke behagelige i ørekanalen</p> | <p>Sørg for, at øreproppen ikke er placeret for langt inde i ørekanalen (se side 15).</p> <p>Prøv en større øreprop. Hvis det ikke hjælper, kan du prøve en mindre øreprop (se side 18).</p> <p>Prøv et mindre stabilitetsbånd (se side 19).</p> <p>Kontrollér ved hjælp af et spejl, hvordan in-ear hovedtelefonerne sidder (se side 15).</p> <p>Kontrollér ved hjælp af testen af Ørepudekomforttest pasform i Bose Music-appen, hvordan in-ear hovedtelefonerne sidder. Du kan få adgang til denne indstilling i menuen Indstillinger.</p> <p>Kontakt Boses kundeservice, eller besøg support.bose.com/QCUE for at finde flere størrelser ørepropper og stabilitetsbånd eller for at se vejledningsvideoer.</p> |

| SYMPTOM | LØSNING |
|---|---|
| Stabilitetsbåndet er ikke behageligt ved øreryggen | <p>Prøv et mindre stabilitetsbånd (se side 19). Hvis du allerede bruger det mindste stabilitetsbånd, kan du prøve en mindre øreprop (se side 18).</p> <p>Kontrollér ved hjælp af et spejl, hvordan in-ear hovedtelefonerne sidder (se side 15).</p> <p>Kontrollér ved hjælp af testen af in-ear hovedtelefonernes pasform i Bose Music-appen, hvordan in-ear hovedtelefonerne sidder. Du kan få adgang til denne indstilling i menuen Indstillinger.</p> <p>Kontakt Boses kundeservice, eller besøg support.bose.com/QCUE for at finde flere størrelser ørepropper og stabilitetsbånd eller for at se vejledningsvideoer.</p> |
| In-ear hovedtelefonerne er ikke sikre | <p>Sørg for, at øreproppen hviler forsigtigt ved åbningen af din ørekanal (se side 14).</p> <p>Prøv et større stabilitetsbånd (se side 19).</p> <p>Prøv en større øreprop (se side 18).</p> <p>Kontakt Boses kundeservice, eller besøg support.bose.com/QCUE for at finde flere størrelser ørepropper og stabilitetsbånd eller for at se vejledningsvideoer.</p> |
| Ørepropper falder af | <p>Sørg for, at ørepropperne sidder godt fast på in-ear hovedtelefonerne (se side 18).</p> |
| Stabilitetsbånd falder af | <p>Sørg for, at båndene sidder godt fast på in-ear hovedtelefonerne (se side 19).</p> <p>Sørg for, at båndene sidder korrekt på in-ear hovedtelefonerne (se side 19).</p> |

| SYMPTOM | LØSNING |
|--|--|
| <p>Uregelmæssig Bluetooth-forbindelse</p> | <p>Ryd in-ear hovedtelefonens enhedsliste (se side 43). Slet in-ear hovedtelefonerne fra <i>Bluetooth</i>-listen på din enhed, herunder eventuelle dubletposter med angivelsen LE (Low Energy). Tilslut igen (se side 12).</p> <p>Flyt den mobile enhed tættere på dine in-ear hovedtelefoner.</p> <p>Genstart in-ear hovedtelefonerne og opladningsetuiet (se side 63).</p> |
| <p>Ingen lyd</p> | <p>Sørg for, at du bruger den rigtige størrelse øreprop og bånd til hvert øre (se side 17).</p> <p>Kontrollér ved hjælp af et spejl, hvordan in-ear hovedtelefonerne sidder (se side 15).</p> <p>Kontrollér ved hjælp af testen af in-ear hovedtelefonernes pasform i Bose Music-appen, hvordan in-ear hovedtelefonerne sidder. Du kan få adgang til denne indstilling i menuen Indstillinger.</p> <p>Gå til support.Bose.com/QCUE for at se Sådan gør du-videoer.</p> <p>Sørg for, at der er skruet op for lyden (se side 23).</p> <p>Sørg for, at begge ørepropper sidder godt fast i dit øre, og at de ikke er drejet for langt tilbage (se side 14).</p> <p>Sørg for at holde hovedet oprejst, når du sætter in-ear hovedtelefonerne i.</p> <p>Tryk på afspil på din mobile enhed for at kontrollere, om lyden afspilles.</p> <p>Afspil lyd fra en anden applikation eller musik tjeneste.</p> <p>Afspil lyd fra indhold, der er gemt direkte på din enhed.</p> <p>Sørg for, at der ikke er snavs eller voks på ørepropperne og in-ear hovedtelefonernes dyser.</p> <p>Genstart din mobile enhed.</p> <p>Deaktiver Registrering i øret-funktionerne ved hjælp af Bose Music-appen (se side 28).</p> |

| SYMPTOM | LØSNING |
|---|--|
| <p>Ingen lyd fra den ene in-ear hovedtelefon</p> | <p>Sørg for, at du bruger den rigtige størrelse øreprop og bånd til hvert øre (se side 17).</p> <p>Kontrollér ved hjælp af et spejl, hvordan in-ear hovedtelefonerne sidder (se side 15).</p> <p>Kontrollér ved hjælp af testen af in-ear hovedtelefonernes pasform i Bose Music-appen, hvordan in-ear hovedtelefonerne sidder. Du kan få adgang til denne indstilling i menuen Indstillinger.</p> <p>Gå til support.bose.com/QCUE for at se Sådan gør du-videoer.</p> <p>Sørg for, at softwaren i Bose Music-appen er opdateret (se side 50).</p> <p>Sørg for, at begge ørepropper sidder godt fast i dit øre, og at de ikke er drejet for langt tilbage (se side 14).</p> <p>Sørg for at holde hovedet oprejst, når du sætter in-ear hovedtelefonerne i.</p> <p>Sørg for, at der ikke er snavs eller voks på ørepropperne og in-ear hovedtelefonernes dyser.</p> <p>Placer begge ørepuder i opladningsetuiet, indtil de klikker på plads magnetisk. Luk etuiet, og åbn det igen. Statuslampen for in-ear hovedtelefonerne blinker hvidt og viser derefter opladningsstatussen (se side 39). Fjern in-ear hovedtelefonerne.</p> |
| <p>Lyd og video er ikke synkroniserede</p> | <p>Luk programmet eller musiktjenesten, og åbn det/den igen.</p> <p>Afspil lyd fra en anden applikation eller musiktjeneste.</p> <p>Placer begge ørepuder i opladningsetuiet, indtil de klikker på plads magnetisk. Luk etuiet, og åbn det igen. Statuslampen for in-ear hovedtelefonerne blinker hvidt og viser derefter opladningsstatussen (se side 39). Fjern in-ear hovedtelefonerne.</p> |

| SYMPTOM | LØSNING |
|---------------------|---|
| Dårlig lyd kvalitet | <p>Kontrollér ved hjælp af et spejl, hvordan in-ear hovedtelefonerne sidder (se side 15).</p> <p>Kontrollér ved hjælp af testen af in-ear hovedtelefonernes pasform i Bose Music-appen, hvordan in-ear hovedtelefonerne sidder. Du kan få adgang til denne indstilling i menuen Indstillinger.</p> <p>Sørg for, at du bruger den rigtige størrelse øreprop og bånd til hvert øre (se side 17).</p> <p>Gå til support.Bose.com/QCUE for at se Sådan gør du-videoer.</p> <p>Sørg for, at du bruger Bose Music-appen til opsætning (se side 12).</p> <p>Prøv et andet lydspor.</p> <p>Afspil lyd fra en anden applikation eller musiktjeneste.</p> <p>Sørg for, at der ikke er snavs eller voks på ørepropperne og in-ear hovedtelefonernes dyser.</p> <p>Sluk eventuelle lydforbedringsfunktioner på enheden eller musikappen.</p> <p>Sørg for, at dine in-ear hovedtelefoner er tilsluttet over den korrekte <i>Bluetooth</i>-profil: Stereo A2DP. Kontrollér din enheds menu med <i>Bluetooth</i>-/lydindstillinger for at sikre, at den korrekte lydprofil er valgt.</p> <p>Deaktiver <i>Bluetooth</i>-funktionen på din mobile enhed, og slå den derefter til igen.</p> <p>Ryd in-ear hovedtelefonens enhedsliste (se side 43). Slet in-ear hovedtelefonerne fra <i>Bluetooth</i>-listen på din enhed, herunder eventuelle dubletposter med angivelsen LE (Low Energy). Tilslut igen (se side 12).</p> <p>Hvis du deler in-ear hovedtelefonerne, skal du placere dem i opladningsetuiet for at fjerne den personlige tilpasning af lyden for de enkelte brugere.</p> |

| SYMPTOM | LØSNING |
|---|---|
| <p>Mikrofonen registrerer ikke lyden</p> | <p>Sørg for, at stabilitetsbåndene er placeret korrekt, så hullet på siden af båndet er justeret i forhold til mikrofonen på in-ear hovedtelefonen (se side 19).</p> <p>Sørg for, at in-ear hovedtelefonerne ikke er drejet for langt tilbage eller frem (se side 14). For at opnå den bedste mikrofonlydkvalitet skal in-ear hovedtelefonerne være vinklet, så de peger mod din mund eller hage.</p> <p>Prøv et andet telefonopkald.</p> <p>Prøv en anden kompatibel enhed.</p> <p>Deaktiver <i>Bluetooth</i>-funktionen på din mobile enhed, og slå den derefter til igen.</p> <p>Ryd in-ear hovedtelefonens enhedsliste (se side 43). Slet in-ear hovedtelefonerne fra <i>Bluetooth</i>-listen på din enhed, herunder eventuelle dubletposter med angivelsen LE (Low Energy). Tilslut igen (se side 12).</p> |
| <p>Kan ikke justere tilstanden</p> | <p>Placer begge ørepuder i opladningsetuiet, indtil de klikker på plads magnetisk. Luk etuiet, og åbn det igen. Statuslampen for in-ear hovedtelefonerne blinker hvidt og viser derefter opladningsstatussen (se side 39). Fjern in-ear hovedtelefonerne.</p> <p>Hvis du tilpassede din genvej til at være på en bestemt in-ear hovedtelefon, skal du sørge for at trykke på den korrekte in-ear hovedtelefon og holde den nede.</p> <p>Se "In-ear hovedtelefonerne reagerer ikke på trykbetjening" på side 60.</p> <p>Brug Bose Music-appen til at justere tilstanden. Du kan få adgang til denne indstilling fra hovedskærmen (se side 12).</p> |

| SYMPTOM | LØSNING |
|---|---|
| <p>Dårlig støjreduktion</p> | <p>Placer begge ørepuder i opladningsetuiet, indtil de klikker på plads magnetisk. Luk etuiet, og åbn det igen. Statuslampen for in-ear hovedtelefonerne blinker hvidt og viser derefter opladningsstatussen (se side 39). Fjern in-ear hovedtelefonerne.</p> <p>Kontrollér, om ActiveSense er aktiveret (se side 32).</p> <p>Kontrollér ved hjælp af et spejl, hvordan in-ear hovedtelefonerne sidder (se side 15).</p> <p>Kontrollér ved hjælp af testen af in-ear hovedtelefonernes pasform i Bose Music-appen, hvordan in-ear hovedtelefonerne sidder. Du kan få adgang til denne indstilling i menuen Indstillinger.</p> <p>Tjek tilstanden (se side 32).</p> <p>Tag ørepuderne ud af ørerne, og sæt dem tilbage igen.</p> <p>Hvis du er i gang med en telefonsamtale eller bruger stemmestyring på din mobile enhed, skal du skrue ned for eller deaktivere egenstemme ved hjælp af Bose Music-appen (se side 29).</p> <p>Hvis du deler in-ear hovedtelefonerne, skal du placere dem i opladningsetuiet for at fjerne den personlige tilpasning af lyden for de enkelte brugere.</p> <p>Genstart in-ear hovedtelefonerne og opladningsetuiet (se side 63). Hvis det ikke hjælper, skal du gendanne in-ear hovedtelefonerne til fabriksindstillingerne (se side 64).</p> |
| <p>Vanskeligt ved at høre den, der ringer op, under et telefonopkald</p> | <p>Øg lydstyrken ved hjælp af din mobile enhed.</p> <p>Prøv en anden tilstand (se side 32).</p> |
| <p>Vanskeligt ved at høre egen stemme under et telefonopkald</p> | <p>Skift tilstanden til tilstanden Opmærksom (se side 33).</p> <p>Brug Bose Music-appen til at justere egenstemme. Du kan få adgang til denne indstilling i menuen Indstillinger.</p> |
| <p>In-ear hovedtelefonerne reagerer ikke</p> | <p>Placer begge ørepuder i opladningsetuiet, indtil de klikker på plads magnetisk. Luk etuiet, og åbn det igen. Statuslampen for in-ear hovedtelefonerne blinker hvidt og viser derefter opladningsstatussen (se side 39). Fjern in-ear hovedtelefonerne.</p> <p>Genstart in-ear hovedtelefonerne og opladningsetuiet (se side 63). Hvis det ikke hjælper, skal du gendanne in-ear hovedtelefonerne til fabriksindstillingerne (se side 64).</p> |

| SYMPTOM | LØSNING |
|---|---|
| In-ear hovedtelefonerne reagerer ikke på trykbetjening | <p>Sørg for, at du trykker på den rigtige berøringsoverflade (se side 23).</p> <p>Sørg for, at din finger har god kontakt med berøringsoverfladen (se side 23).</p> <p>Ved funktioner med flere tryk skal du trykke med varierende kraft.</p> <p>Sørg for, at dine fingre er tørre.</p> <p>Hvis dit hår er vådt, skal du sørge for, at det ikke påvirker berøringsoverfladen.</p> <p>Hvis du har handsker på, så tag dem af, inden du trykker på trykbetjeningsoverfladen.</p> <p>Deaktiver Registrering i øret-funktionerne ved hjælp af Bose Music-appen (se side 28).</p> <p>Hvis in-ear hovedtelefonerne har været udsat for høje eller lave temperaturer, skal du lade in-ear hovedtelefonerne vende tilbage til stuetemperatur.</p> <p>Genstart in-ear hovedtelefonerne og opladningsetuiet (se side 63).</p> |
| Lydstyrken kan ikke justeres | <p>Sørg for, at lydstyrkeregulering er aktiveret ved hjælp af Bose Music-appen (se side 23).</p> <p>Sørg for at stryge i den rigtige retning på berøringsoverfladen (se side 23).</p> <p>Se "In-ear hovedtelefonerne reagerer ikke på trykbetjening".</p> |
| Kan ikke få adgang til genvej | <p>Kontrollér, at du har indstillet en genvej ved hjælp af Bose Music-appen (se side 27).</p> <p>Hvis du tilpassede genvejen til en bestemt in-ear hovedtelefon, skal du sørge for at trykke på den korrekte in-ear hovedtelefon og holde den nede.</p> |

| SYMPTOM | LØSNING |
|---|--|
| In-ear hovedtelefonerne oplades ikke | <p>Sørg for, at in-ear hovedtelefonerne er placeret korrekt i opladningsetuiet. For at bevare batteriets levetid skal etuiet være lukket, mens in-ear hovedtelefonerne oplades (se side 34).</p> <p>Sørg for, at der ikke er snavs eller rester, der dækker opladningskontakterne på in-ear hovedtelefonerne eller opladningsbenene i etuiet.</p> <p>Sørg for, at stabilitetsbåndene sidder korrekt på in-ear hovedtelefonerne (se side 19). Hvis båndene ikke er placeret korrekt, er opladningskontakterne på in-ear hovedtelefonerne muligvis ikke ud for opladningsbenene i etuiet.</p> <p>Sørg for, at USB-kablet er korrekt justeret i forhold til porten på opladningsetuiet.</p> <p>Fastgør begge USB-kablets ender.</p> <p>Prøv et andet USB-kabel.</p> <p>Prøv en anden vægoplader.</p> <p>Hvis in-ear hovedtelefonerne eller opladningsetuiet har været udsat for høje eller lave temperaturer, skal du lade in-ear hovedtelefonerne vende tilbage til stuetemperatur. Oplad igen (se side 34).</p> |
| Opladningsetuiet oplades ikke | <p>Sørg for, at USB-kablet er korrekt justeret i forhold til porten på opladningsetuiet.</p> <p>Hvis opladningsetuiets batteri er helt afladet, skal du sørge for, at USB-kablet er tilsluttet længe nok til, at etuiet bliver ladet lidt op. Hvis du fjerner kablet, og opladningsetuiets statuslampe slukkes, skal du tilslutte USB-kablet igen.</p> <p>Fastgør begge USB-kablets ender.</p> <p>Prøv et andet USB-kabel.</p> <p>Sørg for, at opladningsetuiet er lukket. For at bevare batteriets levetid skal etuiet være lukket, mens det oplades.</p> <p>Prøv en anden vægoplader.</p> <p>Hvis opladningsetuiet har været udsat for høje eller lave temperaturer, skal du lade etuiet vende tilbage til stuetemperatur. Oplad igen (se side 35).</p> <p>Sørg for, at eventuelt tilbehør til opladningsetuiet er korrekt installeret og ikke forhindrer USB-kablet i at være korrekt tilsluttet til porten på opladningsetuiet.</p> |
| Talemeddelelsessproget er ikke korrekt | <p>Rediger sproget for talemeddelelser ved hjælp af Bose Music-appen (se side 12). Du kan få adgang til denne indstilling i menuen Indstillinger.</p> |

| SYMPTOM | LØSNING |
|--|---|
| Modtager ikke opkaldsunderretninger | <p>Sørg for, at din mobile enhed ikke er sat til Forstyr ikke.</p> <p>Sørg for, at talemeddelelser er aktiveret ved hjælp af Bose Music-appen (se side 12). Du kan få adgang til denne indstilling i menuen Indstillinger.</p> <p>Sørg for, at du har givet in-ear hovedtelefonerne adgang til dine kontakter i <i>Bluetooth</i>-menuen på din mobile enhed.</p> |
| In-ear hovedtelefonerne laver en pibende lyd | Sørg for, at in-ear hovedtelefonernes dyser ikke er blokerede (se side 18). |
| In-ear hovedtelefonerne opretter ikke forbindelse til en Bose Smart Soundbar eller Speaker | <p>Sørg for, at du opretter forbindelse til et kompatibelt Bose-produkt. Du kan se en liste over kompatible produkter på: support.bose.com/Groups</p> <p>Mens in-ear hovedtelefonerne er i opladningsetuiet, og etuiet er åbent, skal du trykke på knappen bag på etuiet og holde den nede, indtil in-ear hovedtelefonernes statuslampe langsomt blinker blå.</p> <p>Sørg for, at in-ear hovedtelefonerne er inden for 9 m fra din soundbar eller din højtaler.</p> |
| In-ear hovedtelefonerne genopretter ikke forbindelsen til en tidligere tilsluttet Bose Smart Soundbar eller Speaker | Mens in-ear hovedtelefonerne er i opladningsetuiet, og etuiet er åbent, skal du trykke på knappen bag på etuiet og holde den nede, indtil in-ear hovedtelefonernes statuslampe langsomt blinker blå. Brug Bose Music-appen til at tilslutte in-ear hovedtelefonerne til et kompatibelt Bose-produkt. Du kan finde flere oplysninger her: support.bose.com/Groups |
| Forsinket lyd, når der er oprettet forbindelse til en Bose Smart Soundbar eller Speaker | Download Bose Music-appen, og kørs tilgængelige softwareopdateringer. |

GENSTART IN-EAR HOVEDTELEFONERNE OG OPLADNINGSETUIET

Hvis in-ear hovedtelefonerne eller opladningsetuiet ikke reagerer, kan du genstarte dem.

BEMÆRK: Genstart af in-ear hovedtelefonerne rydder deres enhedsliste. Det rydder ikke andre indstillinger.

1. Fjern in-ear hovedtelefonerne fra *Bluetooth*-listen på din enhed.
2. Mens in-ear hovedtelefonerne er i opladningsetuiet, og etuiet er åbent, skal du trykke på knappen bag på etuiet og holde den nede i 25 sekunder, indtil in-ear hovedtelefonernes statuslampe blinker hvidt 2 gange, blinker blåt langsomt og derefter slukkes.

BEMÆRK: Sørg for, at begge in-ear hovedtelefoner er i etuiet, og at etuiet er åbent.

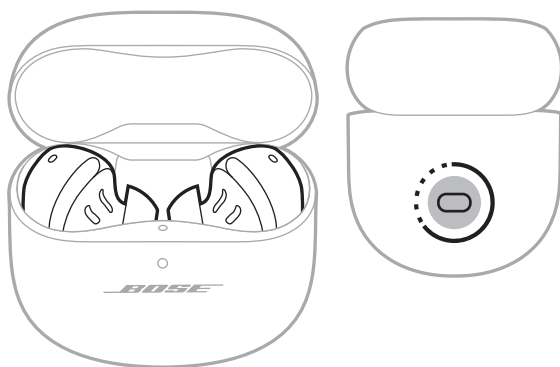

Når genstarten er gennemført, lyser in-ear hovedtelefonernes statuslampe i overensstemmelse med opladningsstatussen (se side 39), og opladningsetuiets statuslampe lyser i overensstemmelse med batteriniveauet (se side 40).

GENDAN IN-EAR HOVEDTELEFONERNES FABRIKSINDSTILLINGER

En gendannelse til fabriksindstillingerne rydder alle indstillinger og bringer in-ear hovedtelefonerne tilbage til den tilstand, de var i ved leveringen. Derefter kan in-ear hovedtelefonerne konfigureres, som om det gøres for første gang.

En gendannelse til fabriksindstillingerne anbefales kun, hvis du har problemer med in-ear hovedtelefonerne, eller hvis Boses kundeservice har bedt dig om at gøre det.

1. Fjern in-ear hovedtelefonerne fra *Bluetooth*-listen på din enhed.
2. Fjern in-ear hovedtelefonerne fra din Bose-konto ved hjælp af Bose Music-appen.

BEMÆRK: Du kan finde flere oplysninger om, hvordan du fjerner in-ear hovedtelefonerne fra din Bose-konto ved hjælp af Bose Music-appen, her: support.Bose.com/QCUE

3. Mens in-ear hovedtelefonerne er i opladningsetuiet, og etuiet er åbent, skal du trykke på knappen bag på etuiet og holde den nede i 25 sekunder, indtil in-ear hovedtelefonernes statuslampe blinker hvidt 2 gange, blinker blåt langsomt og derefter slukkes.

BEMÆRK: Sørg for, at begge in-ear hovedtelefoner er i etuiet, og at etuiet er åbent.

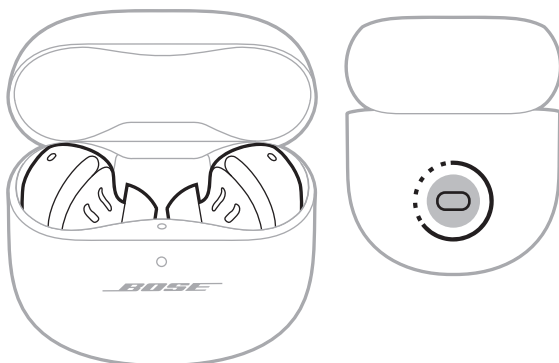

4. Gentag det foregående trin 2 gange mere.

Efter tredje gang blinker statuslampen gult i 3 sekunder for at angive, at fabriksindstillingerne gendannes.

Når gendannelsen er gennemført, blinker statuslampen langsomt blåt. In-ear hovedtelefonerne er nu i den tilstand, de oprindeligt var i ved leveringen.

BEMÆRK: Hvis du ikke kan løse dit problem, findes der flere råd til fejlfinding og support på: support.Bose.com/QCUE

Bitte lesen Sie alle Sicherheitshinweise und Gebrauchsanleitungen durch und bewahren Sie sie auf.



Die Bose Corporation erklärt hiermit, dass dieses Produkt die wesentlichen Anforderungen und andere relevante Bestimmungen der Richtlinie 2014/53/EU und weitere geltende EU-Richtlinien erfüllt. Die vollständige Konformitätserklärung ist einsehbar unter: www.Bose.com/compliance



Dieses Produkt erfüllt alle geltenden Vorschriften zur elektromagnetischen Verträglichkeit 2016 und alle anderen zutreffenden UK-Richtlinien. Die vollständige Konformitätserklärung ist einsehbar unter www.Bose.com/compliance

Die Bose Corporation erklärt hiermit, dass dieses Produkt die wesentlichen Anforderungen gemäß Funkgeräterichtlinie 2017 und alle anderen zutreffenden UK-Richtlinien erfüllt. Die vollständige Konformitätserklärung ist einsehbar unter www.Bose.com/compliance

Wichtige Sicherheitshinweise

Reinigen Sie das Gerät nur mit einem sauberen, trockenen Tuch.

Verwenden Sie nur Zubehör-/Anbauteile, die vom Hersteller zugelassen sind.

Wenden Sie sich bei allen Reparatur- und Wartungsarbeiten nur an qualifiziertes Personal. Wartungsarbeiten sind in folgenden Fällen nötig: bei jeglichen Beschädigungen wie z. B. des Netzkabels oder Netzsteckers, wenn Flüssigkeiten oder Gegenstände in das Gehäuse gelangt sind, das Gerät Regen oder Feuchtigkeit ausgesetzt wurde, fallen gelassen wurde oder nicht ordnungsgemäß funktioniert.



WARNUNGEN/VORSICHTSMASSNAHMEN

- Um ein versehentliches Verschlucken zu verhindern, sollten Sie das Produkt von Kindern und Haustieren entfernt aufbewahren. Das Produkt enthält eine kleine Batterie und kann bei Verschlucken gefährlich sein. Bei Verschlucken sofort Arzt aufsuchen. Bewahren Sie das Produkt bei Nichtgebrauch außerhalb der Reichweite von Kindern und Haustieren auf.
- Produkt ist nicht für die Verwendung durch Kinder gedacht.
- Um Gehörschäden zu vermeiden, sollten Sie die Kopfhörer nicht bei hoher Lautstärke verwenden. Schalten Sie die Lautstärke an Ihrem Produkt leiser, bevor Sie die Kopfhörer aufsetzen, und erhöhen Sie die Lautstärke dann nach und nach, bis ein angenehmes, moderates Niveau erreicht ist.
- Die Verwendung dieser Kopfhörer während des Betriebs eines Fahrzeugs wird nicht empfohlen und ist an manchen Orten gesetzlich verboten. Seien Sie vorsichtig und befolgen Sie die geltenden Gesetze zur Verwendung von Kopfhörern während des Betriebs eines Fahrzeugs. Stellen Sie die Verwendung der Kopfhörer umgehend ein, wenn sie Ihre Aufmerksamkeitsfähigkeit beeinträchtigen oder wenn sie Ihre Fähigkeit beeinträchtigen, Umgebungsgeräusche, zum Beispiel Alarme und Warnsignale, beim Betrieb eines Fahrzeugs zu hören.
- Seien Sie vorsichtig, wenn Sie die Kopfhörer während Aktivitäten verwenden, die Ihre Aufmerksamkeit erfordern. Verwenden Sie die Kopfhörer nicht, wenn die Unmöglichkeit, Umgebungsgeräusche zu hören, eine Gefahr für Sie selbst oder andere darstellen könnte, z. B. beim Fahrradfahren oder Gehen in der Nähe von Verkehr, einer Baustelle oder Eisenbahnstrecke usw.
- Verwenden Sie die Ohrhörer NICHT, wenn sie ein lautes ungewöhnliches Geräusch von sich geben. Entfernen Sie in diesem Fall die Ohrhörer und wenden Sie sich an den Bose-Kundendienst.
- Tauchen Sie das Produkt NICHT in Wasser und setzen Sie das Produkt nicht länger Zeit Wasser aus.
- Entfernen Sie das Produkt umgehend, wenn Sie bemerken, dass Hitze vom Produkt ausgeht.



Enthält kleine Teile, die verschluckt werden können und eine Erstickungsgefahr darstellen.
Nicht geeignet für Kinder unter drei Jahren.



Dieses Produkt enthält magnetische Materialien. Wenden Sie sich an Ihren Arzt, wenn Sie wissen möchten, ob dies den Betrieb Ihres implantierten medizinischen Geräts beeinflussen kann.

- Nehmen Sie KEINE nicht genehmigten Änderungen an diesem Produkt vor.
- Halten Sie das Produkt von Feuer und Wärmequellen fern. Stellen Sie keine brennenden Kerzen oder ähnliches auf das Gerät oder in die Nähe des Geräts.
- Verwenden Sie die Ohrhörer NICHT ohne die mitgelieferten Ohreinsätze.
- Verwenden Sie dieses Produkt nur mit einem zugelassenen LPS-Netzteil, das die lokalen gesetzlichen Anforderungen erfüllt (z. B. UL, CSA, VDE, CCC).
- Die mit diesem Produkt mitgelieferte Batterie kann bei unsachgemäßer Handhabung Feuer oder Verätzungen verursachen, wenn sie falsch behandelt, nicht richtig ausgetauscht oder durch einen falschen Typ ersetzt wird.
- Wenn die Batterie ausläuft, achten Sie darauf, dass Ihre Haut oder Ihre Augen nicht in Kontakt mit der austretenden Flüssigkeit kommen. Suchen Sie im Falle eines Kontakts einen Arzt auf.
- Setzen Sie Produkte mit Batterien keiner großen Hitze aus (z. B. durch Aufbewahrung im direkten Sonnenlicht, Feuer oder ähnliches).
- Wischen Sie vor dem Aufladen eventuell vorhandenen Schweiß von den Ohrhörern und vom Lade-Etui ab.
- IPX4 ist kein permanenter Zustand und die Beständigkeit kann sich als Folge des normalen Verschleißes verringern.
- Um gefährliche Strahlung durch die interne Laserkomponente zu vermeiden, sollten Sie das Produkt nur wie in der Anleitung angegeben verwenden. Reparatur- und Wartungsarbeiten müssen von qualifiziertem Kundendienstpersonal durchgeführt werden.
- Stellen Sie das Gerät nicht in der Nähe von Wärmequellen auf, wie Heizkörpern, Wärmespeichern, Öfen oder anderen Geräten (auch Verstärkern), die Wärme erzeugen.
- Entspricht 21 CFR 1040.10 und 1040.11 mit Ausnahme der Übereinstimmung mit IEC 60825-1 Ed. 3, wie in Laser Notice 56 vom 8. Mai 2019 beschrieben.



Diese Ohrhörer sind ein LASER-PRODUKT DER KLASSE 1 gemäß EN/IEC 60825-1:2014.

HINWEIS: Dieses Gerät wurde getestet und erfüllt die Grenzwerte für digitale Geräte der Klasse B gemäß Abschnitt 15 der FCC-Vorschriften. Diese Grenzwerte wurden festgelegt, um einen angemessenen Schutz gegen elektromagnetische Störungen bei einer Installation in Wohngebieten zu gewährleisten. Dieses Gerät erzeugt und verwendet Hochfrequenzstrahlung und kann sie auch aussenden. Daher verursacht das Gerät bei nicht ordnungsgemäßer Installation und Benutzung möglicherweise Störungen des Funkverkehrs. Es wird jedoch keine Garantie dafür gegeben, dass bei einer bestimmten Installation keine Störstrahlungen auftreten. Sollte dieses Gerät den Radio- oder Fernsehempfang stören (Sie können dies überprüfen, indem Sie das Gerät aus- und wieder einschalten), so ist der Benutzer dazu angehalten, die Störungen durch eine der folgenden Maßnahmen zu beheben:

- Richten Sie das Empfangsprodukt oder die Antenne neu aus.
- Vergrößern Sie den Abstand zwischen dem Gerät und einem Radio- oder Fernsehempfänger.
- Schließen Sie das Gerät an eine Steckdose in einem anderen Stromkreis als den Empfänger an.
- Wenden Sie sich an einen Händler oder einen erfahrenen Radio-/Fernsehtechniker.

Veränderungen am Gerät, die nicht durch die Bose Corporation autorisiert wurden, können zur Folge haben, dass die Betriebserlaubnis für das Gerät erlischt.

Dieses Gerät erfüllt die Bestimmungen in Teil 15 der FCC-Vorschriften und die lizenzfreien RSS-Standards von ISED Canada. Der Betrieb unterliegt den beiden folgenden Bedingungen: (1) dieses Gerät darf keine Störungen verursachen und (2) dieses Gerät muss jegliche Störungen dulden, einschließlich Störungen, die zu einem unerwünschten Betrieb führen.

Dieses Gerät erfüllt die Strahlungsexpositionsgrenzwerte der FCC und ISED Canada für die allgemeine Bevölkerung. Der Sender darf nicht zusammen mit einer anderen Antenne oder einem anderen Sender aufgestellt oder betrieben werden.

FCC ID: A94408L / A94408R | **IC:** 3232A-408L / 3232A-408R

Etui-Modell: 441408 | **Rechtes Ohrhörer-Modell:** 408R | **Linkes Ohrhörer-Modell:** 408L

Die Ohrhörer dieses Systems sind gemäß den im Funkgesetz dargelegten Bestimmungen zertifiziert.



020-230152 (L)
020-230144 (R)

CAN ICES-3(B)/NMB-3(B)

Für Europa: Frequenzband des Betriebs 2.400 bis 2.483,5 MHz. | Maximale Sendeleistung weniger als 20 dBm EIRP.

SAR-Informationen

| Ohrhörer | Gemessen 1-g SAR W/kg | Gemessen 10-g SAR W/kg |
|----------|--------------------------|---------------------------|
| Links | 0,381 | 0,161 |
| Rechts | 0,211 | 0,092 |



Dieses Symbol bedeutet, dass das Produkt nicht mit dem Hausmüll entsorgt werden darf, sondern bei einer geeigneten Sammelstelle für das Recycling abgegeben werden muss. Die ordnungsgemäße Entsorgung und das Recycling tragen dazu bei, die natürlichen Ressourcen, die Gesundheit und die Umwelt zu schützen. Weitere Informationen zur Entsorgung und zum Recycling dieses Produkts erhalten Sie von Ihrer zuständigen Kommune, Ihrem Entsorgungsdienst oder dem Geschäft, in dem Sie dieses Produkt gekauft haben.

Technische Vorschriften für energiearme Funkfrequenzgeräte

Ohne Erlaubnis durch die NCC dürfen Firmen, Unternehmen oder Benutzer Folgendes nicht: die Frequenz ändern, die Übertragungsleistung verbessern oder die ursprünglichen Eigenschaften sowie die Leistung für ein zugelassenes energiearmes Funkfrequenzgerät ändern. Energiearme Funkfrequenzgeräte dürfen die Flugsicherheit nicht beeinträchtigen oder gesetzlich zulässige Kommunikation stören. Andernfalls muss der Benutzer den Betrieb sofort einstellen, bis keine Störung mehr auftritt. Besagte gesetzlich zulässige Kommunikation bedeutet Funkkommunikation, die in Übereinstimmung mit dem Telecommunications Management Act erfolgt. Energiearme Funkfrequenzgeräte müssen für Störung durch gesetzlich zulässige Kommunikation oder Geräte mit ISM-Funkwellenstrahlung empfänglich sein.

Versuchen Sie **NICHT**, die aufladbare Lithium-Ionen-Batterie aus diesem Produkt zu nehmen. Wenden Sie sich zum Herausnehmen an Ihren Bose-Händler oder einen anderen qualifizierten Fachmann.



Leere Batterien müssen getrennt entsorgt werden und gehören nicht in den Hausmüll.
Nicht verbrennen.



Tabelle zur Einschränkung gefährlicher Stoffe für China

| Namen und Inhalt der giftigen oder gefährlichen Stoffe oder Elemente | | | | | | |
|---|----------------------------------|------------------|--------------|------------------------------|-------------------------------|-------------------------------------|
| Name des Teils | Gefährliche Stoffe oder Elemente | | | | | |
| | Blei (Pb) | Quecksilber (Hg) | Kadmium (Cd) | Sechswertiges Chrom (CR(VI)) | Polybromiertes Biphenyl (PBB) | Polybromiertes Diphenylether (PBDE) |
| PCBs | X | O | O | O | O | O |
| Metallteile | X | O | O | O | O | O |
| Kunststoffteile | O | O | O | O | O | O |
| Lautsprecher | X | O | O | O | O | O |
| Kabel | X | O | O | O | O | O |
| Diese Tabelle wurde in Übereinstimmung mit den Bestimmungen von SJ/T 11364 erstellt. | | | | | | |
| O: Gibt an, dass dieser giftige oder gefährliche Stoff, der in allen homogenen Materialien für dieses Teil enthalten ist, unter den Grenzwerten gemäß GB/T 26572 liegt. | | | | | | |
| X: Gibt an, dass dieser giftige oder gefährliche Stoff, der in mindestens einem der homogenen Materialien enthalten ist, die für dieses Teil verwendet wurden, über den Grenzwerten gemäß GB/T 26572 liegt. | | | | | | |

Tabelle zur Einschränkung gefährlicher Stoffe für Taiwan

| Gerätebezeichnung: Ohrhörer und Lade-Etui Typbezeichnung: 441408 | | | | | | |
|---|-----------|------------------|--------------|----------------------------|-------------------------------|------------------------------------|
| Stoffe mit eingeschränkter Verwendung und ihre chemischen Symbole | | | | | | |
| Einheit | Blei (Pb) | Quecksilber (Hg) | Kadmium (Cd) | Sechswertiges Chrom (Cr+6) | Polybromierte Biphenyle (PBB) | Polybromierte Diphenylether (PBDE) |
| PCBs | - | O | O | O | O | O |
| Metallteile | - | O | O | O | O | O |
| Kunststoffteile | O | O | O | O | O | O |
| Lautsprecher | - | O | O | O | O | O |
| Kabel | - | O | O | O | O | O |
| Hinweis 1: „O“ gibt an, dass der prozentuale Gehalt des Stoffs mit eingeschränkter Verwendung den Prozentsatz des Referenzwerts des Vorhandenseins nicht übersteigt. | | | | | | |
| Hinweis 2: „-“ gibt an, dass der Stoff mit eingeschränkter Verwendung der Ausnahme entspricht. | | | | | | |

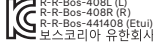
Herstellungsdatum: Die achte Ziffer in der Seriennummer gibt das Herstellungsjahr an: „3“ ist 2013 oder 2023. |

Herstellungsort: Die siebte Ziffer in der Seriennummer gibt den Herstellungsort an.

China-Import: Bose Electronics (Shanghai) Company Limited, Level 6, Tower D, No. 2337 Gudai Rd. Minhang District, Shanghai 201100 | **EU-Import:** Bose Products B.V., Gorslaan 60, 1441 RG Purmerend, Niederlande | **Mexico-Import:** Bose de México S. de R.L. de C.V., Avenida Prado Sur #150, Piso 2, Interior 222 y 223, Colonia Lomas de Chapultepec V Sección, Miguel Hidalgo, Ciudad de México, C.P. 11000 Telefonnummer: +5255 (5202) 3545 | **Taiwan-Import:** Bose Limited Taiwan Branch (H.K.), 9F., No. 10, Sec. 3, Minsheng E. Road, Zhongshan Dist. Taipei City 10480, Taiwan Telefonnummer: +886-2-2514 7676 | **UK-Import:** Bose Limited, Bose House, Quayside Chatham Maritime, Chatham, Kent, ME4 4QZ, Vereinigtes Königreich

Eingangsnennleistung: 5 V \pm 1,2 A | **Ausgangsspannung:** 5 VDC | **Ausgangsstrom:** 160 mA x 2 |

Ausgangsleistung: 680 mAh | **IPXX-Einstufung:** IPX4 (für die Ohrhörer)

Die CMIIT-ID befindet sich auf dem Karton.

Die **Bose-Nutzungsbedingungen** gelten für dieses Produkt: [worldwide.bose.com/termsandconditions](https://www.worldwide.bose.com/termsandconditions)

Lizenzvereinbarungen: Um die Lizenzvereinbarungen anzuzeigen, die für die Softwarepakete von Drittanbietern gelten, die als Komponenten Ihrer Bose QuietComfort Ultra Earbuds geliefert wurden, verwenden Sie die Bose Music App. Auf diese Informationen können Sie vom Menü „Einstellungen“ aus zugreifen.

Apple, das Apple-Logo, iPad, iPhone und macOS sind Marken von Apple Inc., die in den USA und anderen Ländern eingetragen sind. Die Marke „iPhone“ wird in Japan mit einer Lizenz von Aiphone K.K. verwendet. App Store ist eine Dienstleistungsmarke von Apple Inc.

Die Verwendung des Aufklebers „Made for Apple“ bedeutet, dass ein elektronisches Zubehör speziell für die Verwendung mit Apple-Produkten entwickelt wurde, die auf dem Aufkleber angegeben sind, und vom Entwickler für die Erfüllung der Apple-Leistungsstandards zertifiziert wurde. Apple übernimmt keine Verantwortung für den Betrieb dieses Geräts oder die Einhaltung von Sicherheits- und gesetzlichen Standards.

Die **Bluetooth®** Wortmarke und Logos sind eingetragene Marken der Bluetooth SIG, Inc. Jegliche Nutzung dieser Marken durch die Bose Corporation erfolgt unter Lizenz.

Google, Android und Google Play sind Marken von Google, LLC.

Microsoft Teams ist eine Marke der Microsoft-Konzerngesellschaften.

Snapdragon Sound ist ein Produkt von Qualcomm Technologies, Inc. und/oder seinen Tochtergesellschaften. Qualcomm, Snapdragon und Snapdragon Sound sind Marken oder eingetragene Marken von Qualcomm Incorporated.

Spotify ist eine eingetragene Marke von Spotify AB.

USB Type-C® und USB-C® sind eingetragene Marken des USB Implementers Forum.

Bose, Bose Music, das Bose Music-Logo, ActiveSense, SimpleSync und QuietComfort sind Marken der Bose Corporation. | Bose Corporation Unternehmenszentrale: 1-877-230-5639 | ©2023 Bose Corporation. Dieses Dokument darf ohne vorherige schriftliche Genehmigung weder ganz noch teilweise reproduziert, verändert, vertrieben oder auf andere Weise verwendet werden.

Bitte füllen Sie Folgendes aus und bewahren Sie es für Ihre Unterlagen auf:

Der Datumscode der Ohrhörer befindet sich am Ohrhörer unter dem Band. Die Seriennummer des Lade-Etuis befindet sich in der Vertiefung zwischen den Ohrhörern im Lade-Etui. Die Modellnummern finden Sie im Deckel des Lade-Etuis.

Seriennummer: _____
Modellnummer: 441408

Bitte bewahren Sie Ihren Beleg auf. Jetzt ist ein guter Zeitpunkt, um Ihr Bose-Produkt zu registrieren. Sie können dies ganz einfach auf [worldwide.bose.com/ProductRegistration](https://www.worldwide.bose.com/ProductRegistration)

LIEFERUMFANG

Inhalt..... 11

EINRICHTUNG DER BOSE MUSIC APP

Bose Music App herunterladen..... 12
 Hinzufügen der Ohrhörer zu einem vorhandenen Konto..... 12

SCHWEISS- UND WETTERBESTÄNDIGKEIT 13

TRAGEN

Einsetzen der Ohrhörer..... 14
 Prüfen des Sitzes 15
 Ohreinsätze..... 15
 Stabilitätsbänder 16
 Versuchen einer anderen Größe..... 17
 Ohreinsätze..... 17
 Stabilitätsbänder 17
 Austauschen der Ohreinsätze 18
 Austauschen der Stabilitätsbänder..... 19

POWER

Einschalten 21
 Ausschalten..... 22
 Standby 22

TOUCH-BEDIENUNG

| | |
|---------------------------------------|----|
| Touch-Fläche | 23 |
| Medienwiedergabe und Lautstärke | 23 |
| Telefonanrufe | 24 |
| Anrufbenachrichtigungen | 25 |
| Modi | 25 |
| Immersive Audioeinstellungen | 25 |
| Sprachsteuerung des Mobilgeräts..... | 26 |

SHORTCUTS

| | |
|--|----|
| Verwenden Ihres Shortcuts | 27 |
| Entfernen oder Ändern Ihres Shortcuts..... | 27 |

TRAGEERKENNUNG

| | |
|-----------------------------------|----|
| Autom. Wiedergabe/Pause..... | 28 |
| Anruf autom. entgegennehmen | 28 |
| Auto Transparenz..... | 28 |

GERÄUSCHUNTERDRÜCKUNG

| | |
|---|----|
| Ändern der Geräuschunterdrückungseinstellung..... | 29 |
| Geräuschunterdrückung während eines Anrufs..... | 29 |
| Ausschließliches Verwenden der Geräuschunterdrückung..... | 29 |

IMMERSIVES AUDIO

| | |
|--|----|
| Immersive Audioeinstellungen | 30 |
| Ändern der immersiven Audioeinstellungen | 31 |
| Ändern des Modus..... | 31 |
| Verwenden Ihres Shortcuts | 31 |
| Immersives Audio eines Anrufs..... | 31 |

HÖRMODI

| | |
|---|----|
| Modi | 32 |
| Aware-Modus mit ActiveSense | 32 |
| Ändern des Modus | 33 |
| Hinzufügen oder Entfernen von Modi zu/von den Ohrhörern | 33 |

BATTERIE

| | |
|--|----|
| Aufladen der Ohrhörer | 34 |
| Aufladen des Lade-Etuis | 35 |
| Prüfen des Batteriestands der Ohrhörer | 36 |
| Während der Verwendung der Ohrhörer | 36 |
| Während des Aufladens der Ohrhörer | 36 |
| Prüfen des Batteriestands des Lade-Etuis | 37 |
| Ladedauer | 38 |

OHRHÖRER- UND LADE-ETUI-STATUS

| | |
|---|----|
| Ohrhörer-Statuslämpchen | 39 |
| <i>Bluetooth</i> ®-Status | 39 |
| Batterie-, Update- und Fehlerstatus | 39 |
| Statuslämpchen des Lade-Etuis | 40 |
| Batterie-, Update- und Fehlerstatus | 40 |

BLUETOOTH-VERBINDUNGEN

| | |
|---|----|
| Mithilfe der Bose Music App verbinden | 41 |
| Verbinden mithilfe des <i>Bluetooth</i> -Menüs auf dem Mobilgerät | 41 |
| Trennen eines Mobilgeräts | 42 |
| Erneutes Verbinden eines Mobilgeräts | 42 |
| Löschen der Ohrhörer-Geräteliste | 43 |
| Nur Android™-Geräte | 44 |
| Verbinden mithilfe von Fast Pair | 44 |
| Snapdragon Sound™-Technologie | 45 |

VERBINDEN VON BOSE-PRODUKTEN

| | |
|---|----|
| Verbinden mit einem Bose Smart Speaker oder einer Bose Smart Soundbar..... | 46 |
| Vorteile..... | 46 |
| Kompatible Produkte..... | 46 |
| Mithilfe der Bose Music App verbinden..... | 47 |
| Verbinden mithilfe der Produktsteuerung..... | 48 |
| Erneutes Verbinden mit einem Bose Smart Speaker oder einer Bose Smart Soundbar..... | 48 |

PFLEGE UND WARTUNG

| | |
|---|----|
| Aufbewahren der Ohrhörer..... | 49 |
| Reinigen der Ohrhörer und des Lade-Etuis..... | 49 |
| Ersatzteile und Zubehör..... | 49 |
| Eingeschränkte Garantie..... | 49 |
| Aktualisieren der Ohrhörer..... | 50 |
| Aktualisieren des Lade-Etuis..... | 50 |
| Anzeigen des Datumscodes der Ohrhörer..... | 50 |
| Anzeigen der Seriennummer des Lade-Etuis..... | 50 |

FEHLERBEHEBUNG

| | |
|---|----|
| Versuchen Sie zuerst diese Lösungen..... | 51 |
| Andere Lösungen..... | 51 |
| Neu Starten der Ohrhörer und des Lade-Etuis..... | 63 |
| Wiederherstellen der werkseitigen Einstellungen der Ohrhörer..... | 64 |

INHALT

Überprüfen Sie, ob die folgenden Teile enthalten sind:

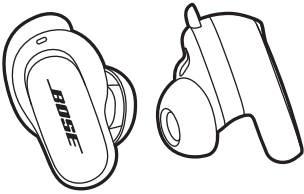

Bose QuietComfort Ultra Earbuds



Lade-Etui

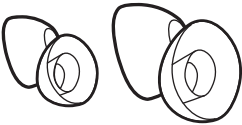

Ohreinsätze (Größe klein und groß)

HINWEIS: Mittlere Ohreinsätze sind an den Ohrhörern angebracht. Hilfe zum Identifizieren der Ohreinsatzgröße finden Sie unter Seite 17.



Stabilitätsbänder (Größe 2 und 3)

HINWEIS: Bänder der Größe 1 sind an den Ohrhörern angebracht. Hilfe zum Identifizieren der Bandgröße finden Sie unter Seite 17.



USB Type-C® zu USB-A Kabel

HINWEIS: Sollten Teile des Produkts offensichtlich fehlen oder beschädigt sein, verwenden Sie es nicht. Auf support.bose.com/QCUE finden Sie unsere Fehlerbehebungsartikel, Videos und Informationen zur Reparatur oder Austausch des Produkts.

Mit der Bose Music App können Sie die Ohrhörer von jedem Mobilgerät, z. B. einem Smartphone oder Tablet, aus steuern.

Mithilfe der App können Sie die Passform der Ohrhörer überprüfen, *Bluetooth*-Verbindungen verwalten, Ohrhörereinstellungen verwalten, den Ton anpassen, die Sprache der Sprachbefehle auswählen und alle Updates und neuen Funktionen erhalten, die von Bose zur Verfügung gestellt werden.

HINWEIS: Wenn Sie bereits ein Bose-Konto für ein anderes Bose-Produkt erstellt haben, sehen Sie unter „Hinzufügen der Ohrhörer zu einem vorhandenen Konto“ nach.

BOSE MUSIC APP HERUNTERLADEN

1. Laden Sie auf Ihrem Mobilgerät die Bose Music App herunter.

HINWEIS: Wenn Sie sich in Festlandchina befinden, laden Sie die Bose 音乐 App herunter.

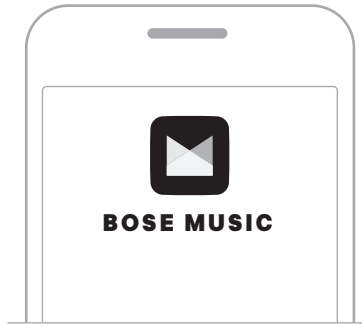

2. Befolgen Sie die Anweisungen in der App.

HINZUFÜGEN DER OHRHÖRER ZU EINEM VORHANDENEN KONTO

Um Ihre Bose QuietComfort Ultra Earbuds hinzuzufügen, öffnen Sie die Bose Music App und fügen Sie die Ohrhörer hinzu.

Für die Ohrhörer gilt Schutzart IPX4/wasserbeständig. Sie sind für Schweiß- und Wasserbeständigkeit ausgelegt, dürfen aber nicht in Wasser getaucht werden.

ACHTUNG:

- Sie sollten mit den Ohrhörern NICHT schwimmen oder duschen.
- Tauchen Sie die Ohrhörer NICHT ein.

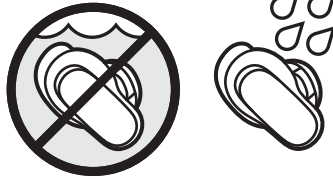

HINWEISE:

- Um Korrosion zu verhindern, reinigen Sie die Ladekontakte an den Ohrhörern regelmäßig mit einem trockenen, weichen Wattestäbchen oder etwas Ähnlichem.
- IPX4 ist kein permanenter Zustand und die Beständigkeit kann sich als Folge des normalen Verschleißes verringern.

EINSETZEN DER OHRHÖRER

1. Setzen Sie den Ohrhörer so ein, dass der Ohreinsatz leicht auf der Öffnung des Gehörgangs sitzt.

HINWEIS: Jeder Ohrhörer ist mit einem **R** (rechts) bzw. einem **L** (links) gekennzeichnet.

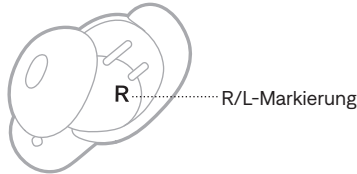

2. Drehen Sie den Ohrhörer leicht nach hinten, bis der Ohreinsatz den Gehörgang bequem abschließt und das Stabilitätsband an Ihrem Ohrtrand anliegt.

HINWEIS: Sie müssen den Ohrhörer für einen festen, bequemen Sitz möglicherweise nach hinten und vorne drehen. Wenn der Ohrhörer jedoch zu stark nach hinten oder vorne gedreht wird, kann dies den Ton und die Klangqualität des Mikrofons beeinträchtigen.

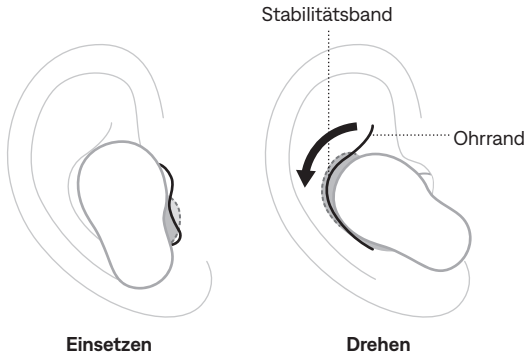

3. Prüfen Sie die Passform (siehe Seite 15).
4. Wiederholen Sie die Schritte 1 bis 3, um den anderen Ohrhörer einzusetzen.

Beim Einsetzen der Ohrhörer ist der Ton für optimale Klangwiedergabe und Geräuschunterdrückung für Ihre Ohren angepasst.



HINWEIS: Bei gemeinsamer Verwendung sollten Sie die Ohrhörer zwischen den einzelnen Benutzern in das Lade-Etui legen, um die Personalisierung zu löschen.

PRÜFEN DES SITZES

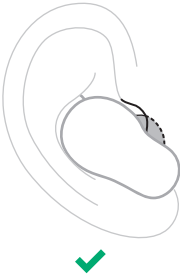

Verwenden Sie für optimale Passform, Klangwiedergabe und Geräuschunterdrückung einen Spiegel, um sicherzustellen, dass Sie Ohreinsätze und Stabilitätsbänder in der richtigen Größe verwenden. Sie müssen unter Umständen für jedes Ohr einen Ohreinsatz oder ein Stabilitätsband in einer anderen Größe ausprobieren.

TIPP: Sie können die Passform auch mithilfe des Earbud Seal-Tests in der Bose Music App überprüfen. Auf diese Option können Sie vom Menü „Einstellungen“ aus zugreifen.

Ohreinsätze

| SITZ | PRÜFUNG |
|------------------------------|---|
| <p>Perfekter Sitz</p> |  <p>Der Ohreinsatz sitzt leicht auf der Öffnung des Gehörgangs, um diesen bequem abzuschließen. Hintergrundgeräusche sollten gedämpft werden.</p> <p>HINWEIS: Geräuschunterdrückung kann die Fähigkeit beeinträchtigen, gedämpfte Geräusche zu hören.</p> |
| <p>Zu viel Druck</p> |  <p>Der Ohreinsatz fühlt sich im Gehörgang unbequem und gequetscht an.</p> |
| <p>Zu locker</p> |  <p>Der Ohreinsatz sitzt zu tief im Gehörgang, fühlt sich im Ohr locker an oder fällt heraus, wenn Sie den Kopf bewegen.</p> |

Stabilitätsbänder

| SITZ | PRÜFUNG |
|------------------------------|---|
| <p>Perfekter Sitz</p> |  <p>Das Band steht nicht hervor und fühlt sich nicht gegen den Ohrrand gequetscht an.</p> <p style="text-align: center;">✓</p> |
| <p>Zu groß</p> |  <p>Das Band steht heraus oder fühlt sich unter dem Ohrrand gequetscht an.</p> <p style="text-align: center;">✗</p> |
| <p>Zu klein</p> |  <p>Das Band erreicht den Ohrrand nicht.</p> <p style="text-align: center;">✗</p> |

VERSUCHEN EINER ANDEREN GRÖSSE

Tragen Sie die Ohrhörer längere Zeit. Wenn die Ohrhörer sich nicht bequem oder sicher anfühlen oder die Geräuschunterdrückung oder Klangqualität nicht wie erwartet ist, versuchen Sie einen Ohreinsatz oder ein Stabilitätsband in einer anderen Größe.

Sie müssen unter Umständen alle drei Ohreinsatz- oder Bandgrößen ausprobieren oder verschiedene Größen des Ohreinsatzes oder Bandes für jedes Ohr verwenden.

Ohreinsätze

Mit den Ohrhörern werden Ohreinsätze in drei Größen mitgeliefert: klein, mittel und groß.



Mittlere Ohreinsätze sind an den Ohrhörern angebracht. Wenn sie sich zu klein anfühlen, versuchen Sie große Ohreinsätze. Wenn sie sich zu groß anfühlen, versuchen Sie kleine Ohreinsätze.

Stabilitätsbänder

Die Stabilitätsbänder sind mit Größe **1** (klein), **2** (mittel) oder **3** (groß) und einem **R** (rechts) oder **L** (links) markiert.



Bänder der Größe 1 sind an den Ohrhörern angebracht. Wenn sie sich zu klein anfühlen, versuchen Sie Bänder der Größe 2.

AUSTAUSCHEN DER OHREINSÄTZE

1. Halten Sie den Ohrhörer, drücken Sie vorsichtig auf den Ohreinsatz und ziehen Sie ihn vom Ohrhörer weg.

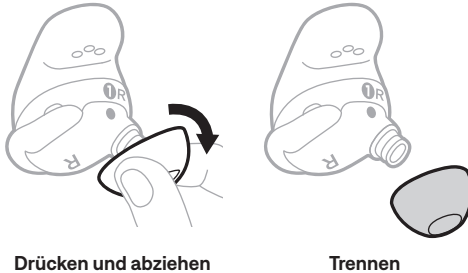

ACHTUNG: Um ein Zerreißen zu verhindern, ziehen Sie NICHT am Rand des Ohreinsatzes.

2. Wählen Sie eine neue Ohreinsatzgröße (siehe Seite 17).
3. Richten Sie den Ohreinsatz mit dem Ohrhörer-Anschlussstück aus und drücken Sie den Ohreinsatz auf das Anschlussstück, bis er fest einrastet und Sie ein Klicken hören.

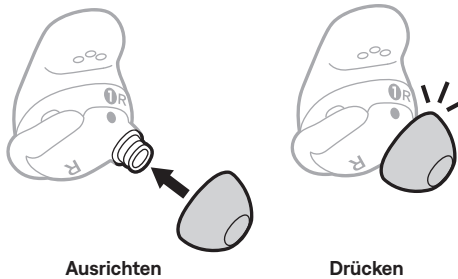

4. Wiederholen Sie die Schritte 1 bis 3 ggf. für den anderen Ohrhörer.

HINWEIS: Sie müssen unter Umständen für jedes Ohr einen Ohreinsatz in einer anderen Größe verwenden.

5. Setzen Sie die Ohrhörer ein (siehe Seite 14).
6. Prüfen Sie die Passform (siehe Seite 15).

HINWEISE:

- Wenn Sie den Ohreinsatz austauschen, müssen Sie unter Umständen das Stabilitätsband ebenfalls austauschen, damit das Band bequem an Ihrem Ohr anliegt (siehe Seite 19).
- Anleitungsvideos zum Auswechseln der Ohreinsätze finden Sie auf: support.Bose.com/QCUE
- Wenn Sie Ohreinsätze in zusätzlichen Größen benötigen, wenden Sie sich an den Bose-Kundendienst oder besuchen Sie: support.Bose.com/QCUE

AUSTAUSCHEN DER STABILITÄTSBÄNDER

1. Halten Sie den Ohrhörer, greifen Sie vorsichtig die Stabilitätsbandschleife und ziehen Sie das Band zu Ihnen hin, über den Ohreinsatz und vom Ohrhörer weg.

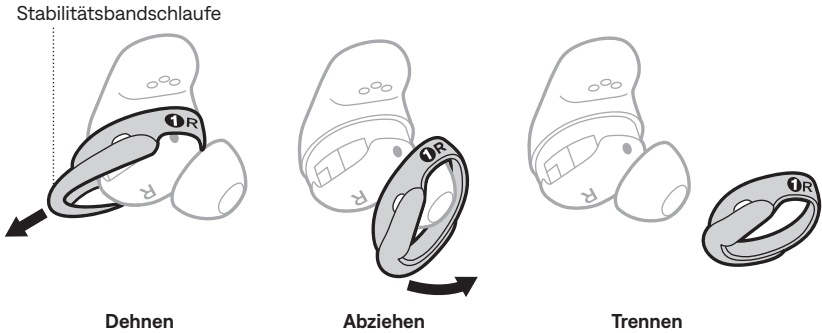

ACHTUNG: Um ein Zerreißen zu verhindern, ziehen Sie NICHT am dünnen Teil des Bandes.

2. Wählen Sie eine neue Bandgröße (siehe Seite 17). Wählen Sie je nach Ohrhörer das mit einem **R** (rechts) bzw. einem **L** (links) gekennzeichnete Band.
3. Wenn die Bandmarkierungen zu Ihnen hin und die Bandschleife von Ihnen weg zeigt, richten Sie den Punkt am Band mit dem grauen Punkt unten am Ohrhörer aus.
4. Ziehen Sie das Band vorsichtig über den Ohreinsatz und achten Sie dabei darauf, dass die Punkte ausgerichtet sind und die Lasche am Band in die Kerbe oben am Ohrhörer passt.

HINWEIS: Das richtige Ausrichten des Bandes stellt sicher, dass das Loch an der Seite des Bandes sich so über dem Ohrhörer-Mikrofon befindet, sodass das Mikrofon nicht blockiert wird.

5. Drücken Sie, bis das Band fest sitzt, und prüfen Sie dann die Ausrichtung.

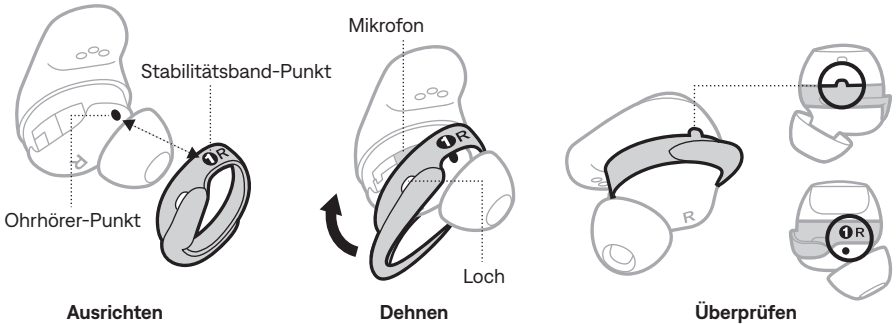

6. Wiederholen Sie die Schritte 1 bis 5 ggf. für den anderen Ohrhörer.

HINWEIS: Sie müssen unter Umständen für jedes Ohr ein Band in einer anderen Größe verwenden.

7. Setzen Sie die Ohrhörer ein (siehe Seite 14).

8. Prüfen Sie die Passform (siehe Seite 15).

HINWEISE:

- Anleitungsvideos zum Auswechseln der Bänder finden Sie auf: support.bose.com/QCUE
- Wenn Sie Stabilitätsbänder in zusätzlichen Größen benötigen, wenden Sie sich an den Bose-Kundendienst oder besuchen Sie: support.bose.com/QCUE

EINSCHALTEN

Öffnen Sie das Lade-Etui.

Die Ohrhörer schalten sich ein. Das Ohrhörer-Statuslämpchen blinkt weiß und leuchtet dann je nach Ladestatus (siehe Seite 39). Das Ladestatuslämpchen leuchtet je nach Batteriestand (siehe Seite 40).

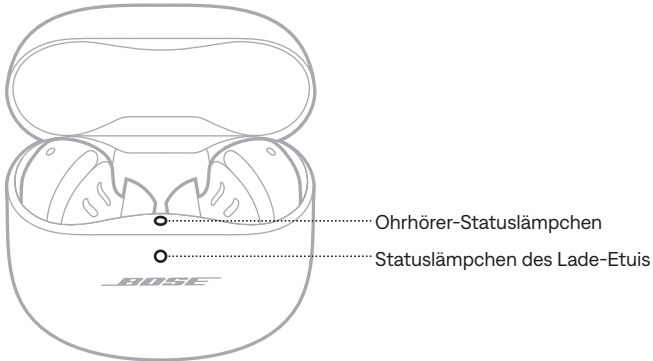

HINWEIS: Wenn Sie die Ohrhörer aus dem Lade-Etui nehmen, schließen Sie das Etui, um die Batterielebensdauer zu verlängern und das Etui frei von Schmutz zu halten.

AUSSCHALTEN

1. Legen Sie beide Ohrhörer in das Lade-Etui.

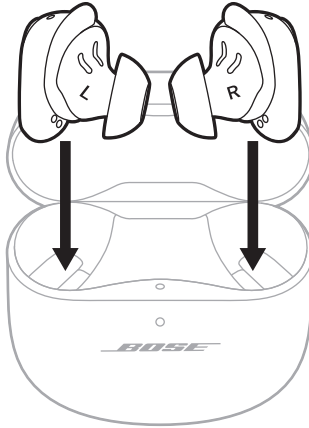

Die Ohrhörer trennen sich vom Mobilgerät.

2. Schließen Sie das Etui.

Die Earbuds schalten sich aus. Das Ladestatuslämpchen leuchtet je nach Batteriestand (siehe Seite 40).

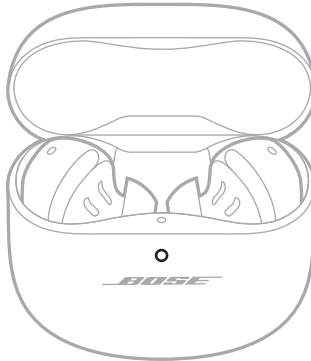

STANDBY

Standby schont die Ohrhörerbatterie, wenn sich ein Ohrhörer nicht im Etui befindet und nicht verwendet wird. Der Ohrhörer geht in den Standby, wenn Sie ihn aus dem Ohr nehmen und 10 Minuten lang nicht bewegen.

Um den Ohrhörer wieder zu aktivieren, setzen Sie den Ohrhörer in Ihre Ohren ein.



Die Ohrhörer werden durch Tippen oder Wischen auf der Touch-Fläche bedient. Mit der Touch-Bedienung können Sie Ton wiedergeben/anhalten, die Lautstärke ändern, grundlegende Anruffunktionen durchführen und ein Shortcut zum Ändern des Modus oder der immersiven Audioeinstellungen verwenden (siehe Seite 27).

TOUCH-FLÄCHE

Die Touch-Fläche befindet sich an der Außenfläche der Ohrhörer. Sie steuert die Medienwiedergabe, die Lautstärke, Telefonanrufe und Ihr Shortcut.



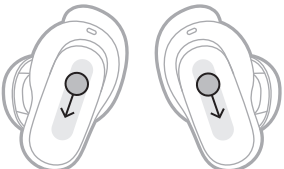

MEDIENWIEDERGABE UND LAUTSTÄRKE

| STEUERUNG | VORGEHENSWEISE |
|-------------------------------------|---|
| <p>Wiedergabe/Pause</p> | <p>Tippen Sie auf einen Ohrhörer.</p>  |
| <p>Lautstärke erhöhen</p> | <p>Wischen Sie auf einem Ohrhörer nach oben.</p>  |
| <p>Lautstärke verringern</p> | <p>Wischen Sie auf einem Ohrhörer nach unten.</p>  |

| STEUERUNG | VORGEHENSWEISE |
|---|--|
| <p>Zum nächsten Titel springen</p> | <p>Tippen Sie zwei Mal auf einen Ohrhörer.</p>  |
| <p>Zum vorherigen Titel springen</p> | <p>Tippen Sie drei Mal auf einen Ohrhörer.</p>  |

TELEFONANRUF

| STEUERUNG | VORGEHENSWEISE |
|---|---|
| <p>Anruf annehmen</p> | <p>Tippen Sie auf einen Ohrhörer.</p>  |
| <p>Anruf beenden/ablehnen</p> | <p>Tippen Sie zwei Mal auf einen Ohrhörer.</p>  |
| <p>Zweiten eingehenden Anruf entgegennehmen und aktuellen Anruf auf Warten stellen</p> | <p>Tippen Sie auf einen Ohrhörer.</p>  |

STEUERUNG**VORGEHENSWEISE**

Zweiten eingehenden Anruf ablehnen und beim aktuellen Anruf bleiben

Tippen Sie zwei Mal auf einen Ohrhörer.

**Anrufbenachrichtigungen**

Ein Sprachbefehl informiert über eingehende Anrufe und den Anrufstatus.

Um Anrufbenachrichtigungen zu stoppen, deaktivieren Sie Sprachbefehle mithilfe der Bose Music App. Auf diese Option können Sie vom Menü „Einstellungen“ aus zugreifen.

MODI

Informationen zum Ändern des Modus finden Sie in Seite 33.

IMMERSIVE AUDIOEINSTELLUNGEN

Weitere Informationen über das Ändern der immersiven Audioeinstellungen finden Sie in Seite 31.

SPRACHSTEUERUNG DES MOBILGERÄTS

Sie können ein Shortcut einstellen, um mithilfe der Ohrhörer auf die Sprachsteuerung Ihres Mobilgeräts zuzugreifen. Das Mikrofon an den Ohrhörern fungiert als Erweiterung des Mikrofons an Ihrem Mobilgerät.

HINWEIS: Um mithilfe der Ohrhörer auf die Sprachsteuerung des Mobilgeräts zuzugreifen, muss dies als Shortcut eingestellt sein (siehe Seite 27).

| STEUERUNG | VORGEHENSWEISE |
|--|---|
| Zugriff auf die Sprachsteuerung des Mobilgeräts | <p>Berühren und halten Sie einen Ohrhörer, bis Sie einen Ton hören. Lassen Sie los und sagen Sie dann Ihren Wunsch.</p>  |
| Stoppen der Sprachsteuerung des Mobilgeräts | <p>Tippen Sie auf einen Ohrhörer.</p>  |

Ein Shortcut ermöglicht Ihnen das schnelle und einfache Zugreifen auf eine der folgenden Funktionen:

- Durch die Modi schalten (siehe Seite 32)
- Durch die immersiven Audioeinstellungen schalten (siehe Seite 30)
- Sprachsteuerung Ihres Mobilgeräts verwenden (siehe Seite 26)

HINWEIS: Das Schalten durch die Modi ist an beiden Ohrhörern standardmäßig aktiviert.

VERWENDEN IHRES SHORTCUTS

Berühren und halten Sie einen Ohrhörer.



ENTFERNEN ODER ÄNDERN IHRES SHORTCUTS

Verwenden Sie die Bose Music App, um ein Shortcut zu ändern oder zu deaktivieren oder jedem Ohrhörer ein anderes Shortcut zuzuweisen. Um auf diese Option zuzugreifen, tippen Sie im Hauptbildschirm auf „Shortcut“.

HINWEIS: Wenn Sie jedem Kopfhörer ein anderes Shortcut zuweisen, müssen Sie den jeweiligen Ohrhörer berühren und halten. Wenn Sie einen Ohrhörer entfernen, können Sie nur das Shortcut verwenden, das dem Ohrhörer in Ihrem Ohr zugewiesen ist.

Trageerkennung verwendet Sensoren, um zu erkennen, wann Sie beide Ohrhörer oder nur einen einzigen Ohrhörer tragen.

Sie können den Ton automatisch wiedergeben/anhalten, Telefonanrufe entgegennehmen (falls aktiviert) und die Geräuschunterdrückung einstellen, indem Sie einen Ohrhörer einsetzen oder herausnehmen.

HINWEIS: Verwenden Sie die Bose Music App, um die Trageerkennungsfunktionen zu verwalten. Auf diese Option können Sie vom Menü „Einstellungen“ aus zugreifen.

AUTOM. WIEDERGABE/PAUSE

Wenn Sie einen Ohrhörer herausnehmen, wird der Ton an beiden Ohrhörern angehalten.

Um die Tonwiedergabe wiederaufzunehmen, setzen Sie den Ohrhörer wieder ein.

HINWEIS: Wenn Sie einen einzelnen Ohrhörer verwenden möchten, können Sie auf dem Ohrhörer in Ihrem Ohr tippen, um die Tonwiedergabe wiederaufzunehmen.

ANRUF AUTOM. ENTGEGENNEHMEN

Sie können Telefonanrufe entgegennehmen, indem Sie einen Ohrhörer einsetzen.

HINWEIS: Verwenden Sie die Bose Music App, um diese Funktion zu aktivieren. Auf diese Option können Sie vom Menü „Einstellungen“ aus zugreifen.

AUTO TRANSPARENZ

Wenn Sie einen Ohrhörer herausnehmen, wird der Ohrhörer in Ihrem anderen Ohr auf den Aware-Modus eingestellt (siehe Seite 32).

Wenn Sie den Ohrhörer wieder einsetzen, stellt sich der Ohrhörer in Ihrem Ohr auf die vorherige Geräuschunterdrückungsstufe ein.

HINWEIS: Wenn Sie einen einzelnen Ohrhörer verwenden möchten, können Sie Ihr Shortcut für das Schalten durch die Modi und das Auswählen des geeigneten Modus verwenden.

Geräuschunterdrückung reduziert unerwünschte Geräusche und sorgt für einen natürlicheren Klang.

Standardmäßig werden die Ohrhörer im leisen Modus eingeschaltet. Geräuschunterdrückung ist vollständig aktiviert (siehe Seite 32).

ÄNDERN DER GERÄUSCHUNTERDRÜCKUNGSEINSTELLUNG

Durch Ändern des Modus können Sie zwischen voreingestellten Geräuschunterdrückungseinstellungen umschalten. Informationen über Modi finden Sie in Seite 32.

GERÄUSCHUNTERDRÜCKUNG WÄHREND EINES ANRUFES

Wenn Sie einen Anruf durchführen oder empfangen, bleiben die Ohrhörer bei der aktuellen Geräuschunterdrückungseinstellung und Self Voice wird aktiviert. Self Voice trägt dazu bei, dass Sie Ihre eigene Stimme natürlicher wahrnehmen.

Um die Geräuschunterdrückung während eines Anrufs anzupassen, ändern Sie den Modus (siehe Seite 33).

HINWEISE:

- Auto Transparenz ist während Telefonanrufen deaktiviert (siehe Seite 28).
- Verwenden Sie die Bose Music-App, um Self Voice anzupassen. Auf diese Option können Sie vom Menü „Einstellungen“ aus zugreifen.

AUSSCHLIESSLICHES VERWENDEN DER GERÄUSCHUNTERDRÜCKUNG

Sie können die Geräuschunterdrückung allein verwenden, ohne Ton oder Unterbrechungen durch Telefonanrufe.

1. Sie haben dafür die folgenden Möglichkeiten:
 - Trennen Sie Ihr Mobilgerät, wenn Sie die Ohrhörer tragen (siehe Seite 42).
 - Wenn sich die Ohrhörer im Lade-Etui befinden, schalten Sie die *Bluetooth*-Funktion an Ihrem Mobilgerät aus. Nehmen Sie die Ohrhörer aus dem Etui und stecken Sie sie in Ihre Ohren.
2. Berühren und halten Sie einen Ohrhörer, um den Modus zu ändern (siehe Seite 33).

HINWEIS: Zum erneuten Verbinden mit dem Mobilgerät wählen Sie die Ohrhörer aus der *Bluetooth*-Liste auf Ihrem Mobilgerät aus.

Mit immersivem Audio hören Sie den Ton so, als würden Sie sich immer am idealen Ort befinden – so als käme der Ton nicht aus den Ohrhörern, sondern von vorne, was zu einem viel natürlicheren Hörerlebnis führt. Immersives Audio funktioniert bei allen Streaming-Inhalten von einer beliebigen Quelle und bietet Ihnen klaren Klang und bessere Tonqualität.

HINWEIS: Wenn Sie einen Telefonanruf durchführen oder annehmen, wird immersives Audio vorübergehend ausgeschaltet (siehe Seite 31).

IMMERSIVE AUDIOEINSTELLUNGEN

| EINSTELLUNG | BESCHREIBUNG | WANN SOLLTEN SIE DIES VERWENDEN |
|-----------------|--|--|
| Bewegung | <p>Ton klingt, als käme er von zwei Stereo-Lautsprechern vor Ihnen, die den Bewegungen Ihres Kopfes folgen.</p> <p>HINWEIS: Diese Einstellung wird im Immersionsmodus standardmäßig verwendet.</p> | <p>Verwenden Sie sie für ein möglichst konsistentes Erlebnis. Am besten, wenn Sie Aktivitäten durchführen, die ein häufiges Drehen des Kopfes oder das Blicken nach unten erfordern.</p> |
| Unbewegt | <p>Ton klingt, als käme er von zwei Stereo-Lautsprechern vor Ihnen, die an Ort und Stelle bleiben, wenn Sie Ihren Kopf bewegen.</p> <p>HINWEISE:</p> <ul style="list-style-type: none"> • Wenn Sie Ihren Kopf nicht mehr bewegen, werden die Lautsprecher nach einigen Sekunden entsprechend Ihrer Position neu zentriert. • Verwenden Sie die Bose Music App, um auf diese Einstellung zuzugreifen. Tippen Sie auf Hauptbildschirm auf „Immersives Audio“. | <p>Verwenden Sie dies für ein möglichst realistisches und umfassendes Erlebnis. Am besten, wenn Sie sich nicht bewegen.</p> |
| Aus | <p>Ton klingt, als käme er aus den Ohrhörern.</p> | <p>Verwenden Sie dies, wenn Sie ein klassisches Hörerlebnis wünschen oder die Batteriebensdauer verlängern möchten.</p> |

ÄNDERN DER IMMERSIVEN AUDIOEINSTELLUNGEN

Sie können die immersiven Audioeinstellungen ändern, indem Sie den Modus ändern oder ein Shortcut verwenden, um durch die immersiven Audioeinstellungen zu schalten.

TIPP: Sie können die immersive Audioeinstellung auch mithilfe der Bose Music App ändern. Auf diese Option können Sie vom Hauptbildschirm aus zugreifen.

Ändern des Modus

Informationen zum Ändern des Modus finden Sie in Seite 33.

HINWEISE:

- Beim Ändern des Modus werden sowohl die immersiven Audio- als auch die Geräuschunterdrückungseinstellungen geändert.
- Sie können außerdem einen benutzerdefinierten Modus mit Ihren bevorzugten immersiven Audio- und Geräuschunterdrückungseinstellungen erstellen (siehe Seite 32).

Verwenden Ihres Shortcuts

Sie können das Shortcut ändern, um durch die immersiven Audioeinstellungen zu schalten, ohne dass dies die Geräuschunterdrückungseinstellungen Ihres aktuellen Modus ändert. Dadurch wird der aktuelle Modus vorübergehend angepasst, bis Sie die Ohrhörer ausschalten oder den Modus wechseln.

HINWEIS: Um die immersiven Audioeinstellungen mithilfe der Ohrhörer zu ändern, muss dies als Shortcut eingestellt sein (siehe Seite 27).

1. Berühren und halten Sie einen Ohrhörer.



Ein Sprachbefehl gibt die einzelnen immersiven Audioeinstellung als Schleife an.

2. Wenn Sie den Namen Ihrer bevorzugten Einstellung hören, lassen Sie den Ohrhörer los.

IMMERSIVES AUDIO EINES ANRUFES

Wenn Sie einen Telefonanruf durchführen oder annehmen, wird immersives Audio vorübergehend ausgeschaltet. Wenn Sie den Anruf beenden, kehren die Ohrhörer zur vorherigen immersiven Audioeinstellung zurück.

Hörmodi sind voreingestellte Audioeinstellungen, die Sie basierend auf Ihren Hörvorlieben und der Umgebung umschalten können. Sie bestehen aus Geräuschunterdrückungs- und immersiven Audioeinstellungen.

Sie können zwischen drei vorkonfigurierten Modi – Leise, Aware und Immersion – auswählen oder bis zu sieben eigene benutzerdefinierte Modi erstellen.

MODI

| MODUS | BESCHREIBUNG |
|-------------------------------|--|
| Leise | Vollständige Geräuschunterdrückung mit Bose Stereo-Spitzenklang. Ermöglicht das Blockieren von störenden Geräuschen unter Verwendung der höchsten Geräuschunterdrückungsstufe. |
| Aware | Vollständige Transparenz mit Bose Stereo-Spitzenklang. Ermöglicht Ihnen das Hören der Umgebungsgeräusche während der Audiowiedergabe in Stereo. |
| Immersion | Vollständige Geräuschunterdrückung mit immersivem Audio auf Bewegung eingestellt. Ermöglicht Ihnen das Blockieren von Ablenkungsgeräuschen, damit Sie voll in den Ton eintauchen können. |
| Individuelle Anpassung | Benutzerdefinierte Geräuschunterdrückungs- und immersive Audioeinstellungen basierend auf Ihren Hörvorlieben und der Umgebung. HINWEIS: Sie können bis zu sieben individuelle Modi mithilfe der Bose Music App erstellen. Um auf diese Option zuzugreifen, tippen Sie im Hauptbildschirm auf „Modi“. |

HINWEISE:

- Standardmäßig werden die Ohrhörer im leisen Modus eingeschaltet. Verwenden Sie die Bose Music App, um die Ohrhörer für das Einschalten mit dem zuletzt verwendeten Modus einzustellen. Auf diese Option können Sie vom Menü „Einstellungen“ aus zugreifen.
- Informationen über Geräuschunterdrückungs- und immersive Audioeinstellungen finden Sie auf Seite 29 und Seite 30.

Aware-Modus mit ActiveSense

Die dynamische Geräuschunterdrückung des Aware-Modus mit ActiveSense-Technologie ermöglicht Ihnen das Hören Ihrer Umgebung bei gleichzeitiger Reduzierung unerwünschter Geräusche.

Im Aware-Modus mit ActiveSense können die Ohrhörer die Geräuschunterdrückung automatisch erhöhen, wenn plötzliche oder laute Geräusche in Ihrer Nähe auftreten, sodass Sie eine bessere Wahrnehmung erhalten, ohne dass Geräusche immer wieder Ihren Ton unterbrechen. Sobald das Geräusch aufhört, kehrt die Geräuschunterdrückung automatisch zur vorherigen Einstellung zurück.

Verwenden Sie die Bose Music App zum Aktivieren von ActiveSense. Um auf diese Option zuzugreifen, tippen Sie auf dem Hauptbildschirm auf **Modi > Aware > ●●●**.

ÄNDERN DES MODUS

HINWEIS: Um den Modus mithilfe der Ohrhörer zu ändern, muss dies als ein Shortcut eingestellt sein (siehe Seite 27).

1. Um durch die Modi zu schalten, halten und berühren Sie einen Ohrhörer.



Ein Sprachbefehl gibt jeden Modus als Schleife an.

2. Wenn Sie den Namen Ihres bevorzugten Modus hören, lassen Sie den Ohrhörer los.

TIPP: Sie können den Modus auch mithilfe der Bose Music App ändern. Um auf diese Option zuzugreifen, tippen Sie im Hauptbildschirm auf „Modi“.

Hinzufügen oder Entfernen von Modi zu/von den Ohrhörern

Um an den Ohrhörern auf Modi zuzugreifen, müssen diese in der Bose Music App als Favoriten eingestellt sein. Standardmäßig sind die Modi Leise, Aware und Immersion als Favoriten eingestellt.

Um Modi zu den Ohrhörern hinzuzufügen oder von diesen zu entfernen, tippen Sie auf dem Hauptbildschirm auf „Modi“ und stellen Sie ein, welche Modi als Favoriten festgelegt werden sollen.

AUFLADEN DER OHRHÖRER

1. Richten Sie die Ladekontakte am linken Ohrhörer mit den Ladestiften auf der linken Seite des Lade-Etuis aus.

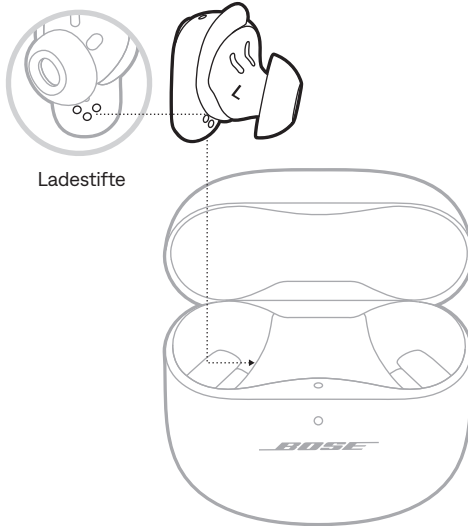

HINWEIS: Vergewissern Sie sich vor dem Aufladen, dass die Ohrhörer Raumtemperatur haben (zwischen 8° C und 39° C).

2. Legen Sie den Ohrhörer in das Etui, bis er magnetisch einrastet.

Das Ohrhörer-Statuslämpchen blinkt weiß und leuchtet dann je nach Ladestatus (siehe Seite 39).

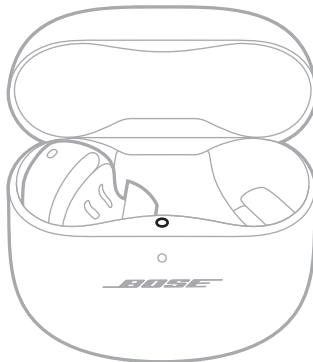

3. Wiederholen Sie die Schritte 1 bis 2, für den rechten Ohrhörer.

HINWEIS: Die Ohrhörer werden bei offenem oder geschlossenem Etui geladen.

AUFLADEN DES LADE-ETUIS

ACHTUNG: Verwenden Sie dieses Produkt nur mit einem zugelassenen LPS-Netzteil, das die lokalen gesetzlichen Anforderungen erfüllt (z. B. UL, CSA, VDE, CCC).

1. Schließen Sie den kleinen Stecker des USB-Kabels an den USB-C®-Anschluss unten am Lade-Etui an.

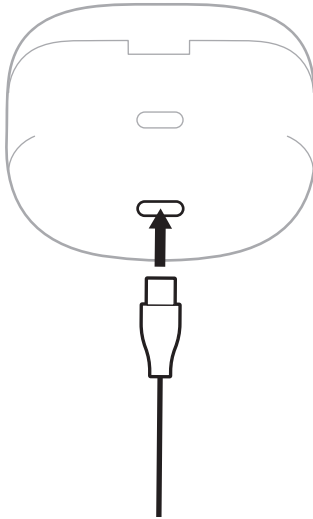

2. Schließen Sie den anderen Stecker an ein USB-A-Wandladegerät (nicht mitgeliefert) oder einen Computer an.

Das Statuslämpchen des Lade-Etuis leuchtet gelb (siehe Seite 40).

HINWEIS: Vergewissern Sie sich vor dem Aufladen, dass das Lade-Etui Raumtemperatur hat (zwischen 8° C und 39° C).

PRÜFEN DES BATTERIESTANDS DER OHRHÖRER

Während der Verwendung der Ohrhörer

- Wenn Sie die Ohrhörer aus dem Lade-Etui nehmen und sie in Ihre Ohren einsetzen, gibt ein Sprachbefehl den Batteriestand der Ohrhörer an.
- Verwenden Sie die Bose Music App. Der Batteriestand der Ohrhörer wird auf dem Hauptbildschirm angezeigt.

HINWEIS: Wenn ein Ohrhörer einen niedrigeren Batteriestand hat als der andere, gibt der Sprachbefehl den niedrigeren Batteriestand an. Wenn die Batterie schwach ist, hören Sie „Batterie schwach“.

Während des Aufladens der Ohrhörer

Wenn Sie die Ohrhörer in das Lade-Etui legen, blinkt das Ohrhörer-Statuslämpchen weiß und leuchtet dann je nach Ladestatus (siehe Seite 39).

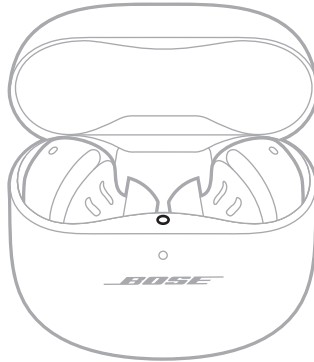

HINWEIS: Wenn ein Ohrhörer einen niedrigeren Batteriestand hat als der andere, spiegelt das Ohrhörer-Statuslämpchen den niedrigeren Batterieladezustand wider.

PRÜFEN DES BATTERIESTANDS DES LADE-ETUIS

Öffnen Sie das Lade-Etui.

Das Ladestatuslämpchen leuchtet je nach Batteriestand (siehe Seite 40).

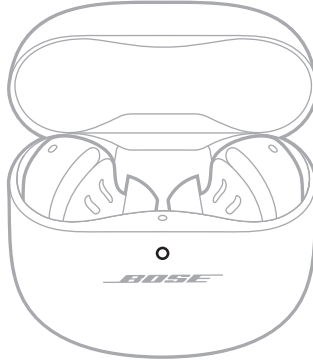

LADEDAUER

| TEIL | LADEDAUER |
|-----------|-------------------------------|
| Ohrhörer | Bis zu 2 Stunden ¹ |
| Lade-Etui | Bis zu 3 Stunden |

HINWEISE:

- Wenn der Batteriestand der Ohrhörer schwach ist, werden die Ohrhörer durch 20-minütiges Laden bei geschlossenem Etui für 2 Stunden Betrieb geladen.²
- Einmal vollständig aufgeladen bieten die Ohrhörer bei ausgeschaltetem immersivem Audio bis zu 6 Stunden Betriebsdauer (bis zu 4 Stunden bei eingeschaltetem immersivem Audio).³
- Bei vollständig aufgeladenem Etui können Sie die Ohrhörer bis zu drei Mal vollständig laden.⁴
- Die Ladezeit der in das Etui gelegten Ohrhörer variiert.

1 Test durchgeführt von Bose im Juli 2023 unter Verwendung von mit für die Produktion repräsentativen Bose QuietComfort Ultra Earbuds und Bose QuietComfort Ultra Earbuds Lade-Etui. Der Schnellaufadetest bestand aus dem Einlegen der Ohrhörer bei leerer Batterie (bis zu dem Punkt, an dem keine Audiowiedergabe mehr erfolgte) in ein vollständig geladenes Etui und 20-minütigem Aufladen der Ohrhörer, der anschließenden Wiederaufnahme der Audiowiedergabe mit auf 75 dB SPL eingestellter Lautstärke, 3-Band-EQ eingestellt auf null, im leisen Modus (vollständige Geräuschunterdrückung) mit ausgeschaltetem immersivem Audio, was zu bis zu 2 Wiedergabezeit vor Batterieentladung führte. Die Zeit bis zur Erreichung vollständig aufgeladener Ohrhörer wurde durch Einlegen der Ohrhörer bei leerer Batterie (bis zu dem Punkt, an dem keine Audiowiedergabe mehr erfolgte) in ein vollständig geladenes Etui und Aufladen der Ohrhörer bis zu einer Batterieentladung von 100 % bestimmt. Die Batterielebensdauer variiert je nach Einstellungen und Nutzung.

2 Siehe 1.

3 Test durchgeführt von Bose im Juni 2023 unter Verwendung von mit für die Produktion repräsentativen Bose QuietComfort Ultra Earbuds und einer Vielzahl von Musiktiteln mit A2DP Bluetooth-Audio. Lautstärke eingestellt auf eine Wiedergabelautstärke von 75 dB SPL, 3-Band-EQ eingestellt auf null im leisen Modus (vollständige Geräuschunterdrückung). Bei ausgeschaltetem immersivem Audio betrug die Wiedergabe bis zu 6 Stunden bis Batterieentladung. Bei eingeschaltetem immersivem Audio betrug die Wiedergabe bis zu 4 Stunden bis Batterieentladung. Die Batterielebensdauer variiert je nach Einstellungen und Nutzung.

4 Test durchgeführt von Bose im Juli 2023 durch Einlegen von für die Produktion repräsentativer Ohrhörer bei leerer Batterie (bis zu dem Punkt, an dem keine Audiowiedergabe mehr erfolgte) in ein vollständig geladenes QuietComfort Ultra Earbuds Lade-Etui und Aufladen der Ohrhörer auf 100 % und anschließende Wiederaufnahme der Audiowiedergabe bis zur Batterieentladung. Tests führten zu drei vollständigen Ladezyklen durch das Etui, bevor keine vollständige Aufladung mehr möglich war.

OHRHÖRER-STATUSLÄMPCHEN

Das Ohrhörer-Statuslämpchen befindet sich an der Innenfläche des Lade-Etuis.

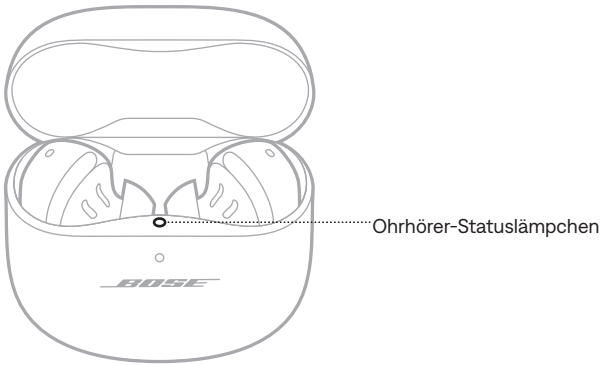

Bluetooth-Status

Zeigt den *Bluetooth* Verbindungsstatus zu Mobilgeräten an.

| AKTIVITÄT DER LÄMPCHEN | SYSTEMZUSTAND |
|----------------------------|---------------------------|
| Blinkt langsam blau | Bereit für die Verbindung |
| Blinkt schnell blau | Verbinden |
| Leuchtet blau (5 Sekunden) | Verbunden |
| Blinkt 2 Mal weiß | Geräteliste gelöscht |

Batterie-, Update- und Fehlerstatus

Zeigt den Batterie-, Update- und Fehlerstatus der Ohrhörer an.

| AKTIVITÄT DER LÄMPCHEN | SYSTEMZUSTAND |
|--|------------------------|
| Blinkt weiß und leuchtet dann weiß (5 Sekunden) | Vollständig geladen |
| Blinkt weiß und leuchtet dann gelb (5 Sekunden) | Aufladen |
| Blinkt 2 Mal weiß, blinkt langsam blau und schaltet sich aus | Neustart abgeschlossen |

| AKTIVITÄT DER LÄMPCHEN | SYSTEMZUSTAND |
|---------------------------------------|---|
| Blinkt 3 Mal weiß (wiederholt) | Software wird aktualisiert |
| Blinkt gelb (3 Sekunden) | Werkseinstellungen werden wiederhergestellt |
| Blinkt gelb und weiß | Fehler – Wenden Sie sich an den Bose-Kundendienst |

STATUSLÄMPCHEN DES LADE-ETUIS

Das Statuslämpchen des Lade-Etuis befindet sich an der Vorderseite des Lade-Etuis.

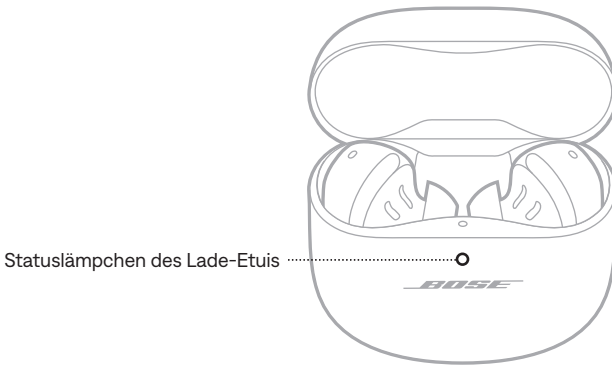

Batterie-, Update- und Fehlerstatus

Zeigt den Batterie-, Update- und Fehlerstatus des Lade-Etuis an.

| AKTIVITÄT DER LÄMPCHEN | SYSTEMZUSTAND |
|---------------------------------------|---|
| Leuchtet weiß | Vollständig aufgeladen (100 %) und angeschlossen |
| Leuchtet weiß (5 Sekunden) | Aufgeladen (34 % – 99 %) |
| Leuchtet gelb (5 Sekunden) | Geringe Aufladung (10 % – 33 %) |
| Blinkt 2 Mal gelb | Muss aufgeladen werden (weniger als 10 %) |
| Leuchtet gelb | Aufladen |
| Blinkt 3 Mal weiß (wiederholt) | Software wird aktualisiert |
| Blinkt gelb und weiß | Fehler – Wenden Sie sich an den Bose-Kundendienst |

Sie können die Ohrhörer mithilfe der Bose Music App, dem *Bluetooth*-Menü auf Ihrem Gerät oder Fast Pair (nur Android-Geräte) mit Ihrem Mobilgerät verbinden.

Sie können bis zu sechs Geräte in der Geräteliste des Ohrhörers speichern. Sie können immer nur ein Gerät gleichzeitig verbinden und Ton von ihm wiedergeben.

HINWEISE:

- Verwenden Sie für ein optimales Erlebnis die Bose Music App, um Ihr Mobilgerät einzurichten und zu verbinden (siehe Seite 12).
- Informationen über das Verbinden mithilfe von Fast Pair finden Sie in Seite 44.

MITHILFE DER BOSE MUSIC APP VERBINDEN

Wie Sie mithilfe der Bose Music App die Ohrhörer verbinden und *Bluetooth*-Einstellungen verwalten, finden Sie in Seite 12.

VERBINDEN MITHILFE DES BLUETOOTH-MENÜS AUF DEM MOBILGERÄT

1. Wenn sich die Ohrhörer im Lade-Etui befinden und das Etui offen ist, halten Sie die Taste an der Rückseite des Etuis gedrückt, bis das Ohrhörer-Statuslämpchen langsam blau blinkt.

HINWEIS: Vergewissern Sie sich, dass sich beide Ohrhörer im Etui befinden und das Etui offen ist.

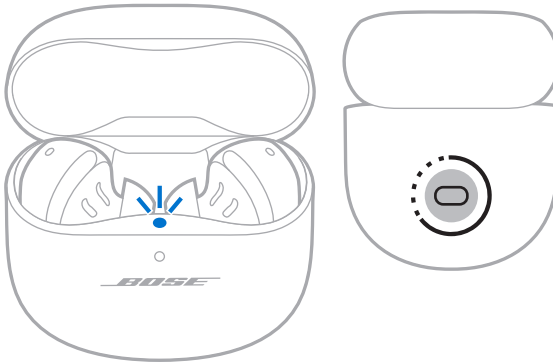

2. Aktivieren Sie die *Bluetooth*-Funktion auf Ihrem Gerät.

HINWEIS: Die *Bluetooth*-Funktion finden Sie normalerweise im Einstellungs-Menü.

3. Wählen Sie die Ohrhörer aus der Geräteliste aus.

HINWEIS: Suchen Sie nach dem Namen, den Sie in der Bose Music App für die Ohrhörer eingegeben haben. Wenn Sie Ihren Ohrhörern keinen Namen gegeben haben, wird der voreingestellte Name angezeigt.

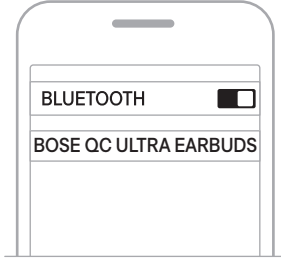

Der Name der Ohrhörer wird in der Mobilgeräteliste angezeigt. Das Ohrhörer-Statuslämpchen leuchtet blau (siehe Seite 39).

TRENNEN EINES MOBILGERÄTS

Legen Sie die Ohrhörer in das Lade-Etui.

TIPP: Sie können auch die Bose Music App oder Ihre *Bluetooth*-Einstellungen verwenden, um Ihr Gerät zu trennen. Durch Deaktivieren der *Bluetooth*-Funktion am Gerät werden die Ohrhörer und alle anderen Geräte getrennt.

ERNEUTES VERBINDEN EINES MOBILGERÄTS

Wenn die Ohrhörer aus dem Lade-Etui genommen werden, versuchen sie, sich mit dem zuletzt verbundenen Mobilgerät zu verbinden.

Um ein anderes, früher verbundenes Gerät zu verbinden, verbinden Sie die *Bluetooth*-Einstellungen zum Verbinden der Ohrhörer.

HINWEISE:

- Das Gerät muss sich innerhalb der Reichweite (9 m) befinden und eingeschaltet sein.
- Stellen Sie sicher, dass die *Bluetooth*-Funktion an Ihrem Mobilgerät aktiviert ist.

LÖSCHEN DER OHRHÖRER-GERÄTELISTE

1. Wenn sich die Ohrhörer im Lade-Etui befinden und das Etui offen ist, halten Sie die Taste an der Rückseite des Etuis 15 Sekunden lang gedrückt, bis das Ohrhörer-Statuslämpchen 2 Mal weiß und anschließend langsam blau blinkt.

HINWEIS: Vergewissern Sie sich, dass sich beide Ohrhörer im Etui befinden und das Etui offen ist.

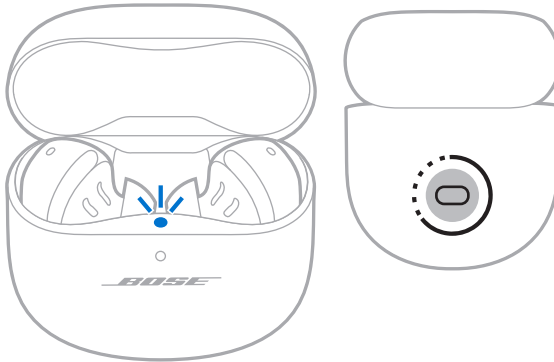

2. Löschen Sie die Ohrhörer aus der *Bluetooth*-Liste auf Ihrem Gerät.

Alle Geräte werden gelöscht und die Ohrhörer sind für das Verbinden bereit (siehe Seite 12).

NUR ANDROID-GERÄTE

Wenn Sie ein Android-Mobilgerät haben, können Sie auf die folgenden zusätzlichen Verbindungsfunktionen zugreifen.

Verbinden mithilfe von Fast Pair

Ermöglicht die schnelle, mühelose *Bluetooth*-Kopplung der Ohrhörer mit Ihren Android-Geräten durch einmaliges Tippen.

HINWEISE:

- Um Fast Pair zu verwenden, benötigen Sie ein Android-Gerät mit Android 6.0 oder höher.
 - Auf Ihrem Android-Gerät müssen die *Bluetooth*- und Standortdienste aktiviert sein.
1. Wenn sich die Ohrhörer im Lade-Etui befinden und das Etui offen ist, halten Sie die Taste an der Rückseite des Etuis gedrückt, bis das Ohrhörer-Statuslämpchen langsam blau blinkt.

HINWEIS: Vergewissern Sie sich, dass sich beide Ohrhörer im Etui befinden und das Etui offen ist.

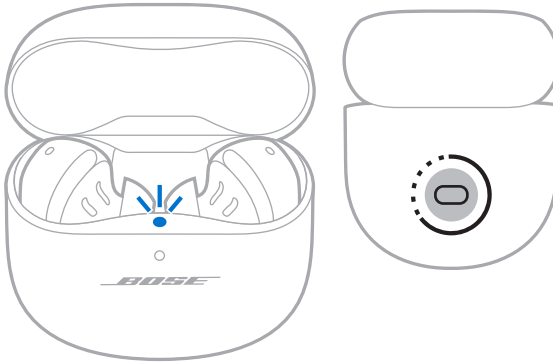

2. Legen Sie das Etui neben Ihr Android-Gerät.

Auf Ihrem Gerät erscheint eine Benachrichtigung, die Sie auffordert, die Ohrhörer zu koppeln.

HINWEIS: Wenn Sie keine Benachrichtigung sehen, prüfen Sie, ob Benachrichtigungen für die Google Play Services App auf Ihrem Gerät aktiviert sind.

3. Tippen Sie auf die Benachrichtigung.

Sobald die Ohrhörer verbunden sind, erscheint eine Bestätigung, dass die Verbindung abgeschlossen ist.

Snapdragon Sound-Technologie

Bose QuietComfort Ultra Earbuds verfügen über Snapdragon Sound-Technologie. Snapdragon Sound optimiert Qualcomm® Audio-Technologien auf allen verbundenen Geräten, um optimale Klangqualität, Verbindungsstabilität und Latenz für Ihren Audiostream sicherzustellen.

Um Snapdragon Sound zu erleben, benötigen Sie ein Snapdragon Sound-zertifiziertes Gerät, wie z. B. ein kompatibles Android-Mobilgerät. Sobald Sie die Ohrhörer verbinden, streamt Ihr System automatisch Ton mithilfe des aptX Adaptive *Bluetooth* Codec.

HINWEIS: Wenn Sie wissen möchten, welche Snapdragon Sound-Funktionen die Ohrhörer unterstützen, und wenn Sie prüfen möchten, ob Ihr Gerät kompatibel ist, besuchen Sie: support.bose.com/QCUE

VERBINDEN MIT EINEM BOSE SMART SPEAKER ODER EINER BOSE SMART SOUNDBAR

Mit der SimpleSync-Technologie können Sie die Ohrhörer für ein persönliches Hörerlebnis mit einem Bose Smart Speaker oder einer Bose Smart Soundbar verbinden.

Vorteile

- Verwenden Sie unabhängige Lautstärkeregelungen an jedem Produkt, um die Bose Smart Soundbar leiser einzustellen oder stummzuschalten, während Sie über die Ohrhörer weiterhin so laut hören, wie Sie möchten.
- Hören Sie Musik im Raum nebenan ganz klar, indem Sie Ihre Ohrhörer mit Ihrem Bose Smart Speaker verbinden.

HINWEIS: Die SimpleSync-Technologie hat eine *Bluetooth*-Reichweite von bis zu 9 Metern. Wände und die Art der verwendeten Baumaterialien können den Empfang beeinträchtigen.

Kompatible Produkte

Sie können die Ohrhörer mit einem Bose Smart Speaker oder einer Bose Smart Soundbar verbinden.

Beliebte kompatible Produkte sind z. B.:

- Bose Smart Soundbar 900
- Bose Smart Soundbar 700/Bose Soundbar 700
- Bose Smart Soundbar 600
- Bose Soundbar 500
- Bose Smart Speaker 500/Bose Home Speaker 500
- Bose Home Speaker 300
- Bose Portable Smart Speaker/Bose Portable Home Speaker

Neue Produkte werden regelmäßig hinzugefügt. Eine vollständige Liste und weitere Informationen finden Sie unter: support.bose.com/Groups

Mithilfe der Bose Music App verbinden

1. Wenn sich die Ohrhörer im Lade-Etui befinden und das Etui offen ist, halten Sie die Taste an der Rückseite des Etuis gedrückt, bis das Ohrhörer-Statuslämpchen langsam blau blinkt.

HINWEIS: Vergewissern Sie sich, dass sich beide Ohrhörer im Etui befinden und das Etui offen ist.

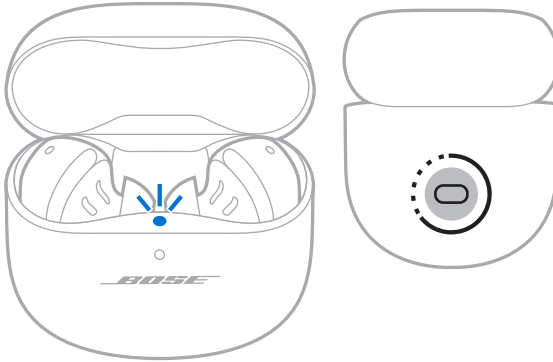

2. Verwenden Sie die Bose Music App, um die Ohrhörer mit einem kompatiblen Bose-Produkt zu verbinden. Weitere Informationen finden Sie unter: support.bose.com/Groups

HINWEISE:

- Das Verbinden kann bis zu 30 Sekunden dauern.
- Vergewissern Sie sich, dass die Ohrhörer sich höchstens 9 m von der Soundbar oder dem Lautsprecher entfernt befinden.
- Sie können die Ohrhörer nur mit jeweils einem Produkt gleichzeitig verbinden.

Verbinden mithilfe der Produktsteuerung

1. Wenn sich die Ohrhörer im Lade-Etui befinden und das Etui offen ist, halten Sie die Taste an der Rückseite des Etuis gedrückt, bis das Ohrhörer-Statuslämpchen langsam blau blinkt.

HINWEIS: Vergewissern Sie sich, dass sich beide Ohrhörer im Etui befinden und das Etui offen ist.

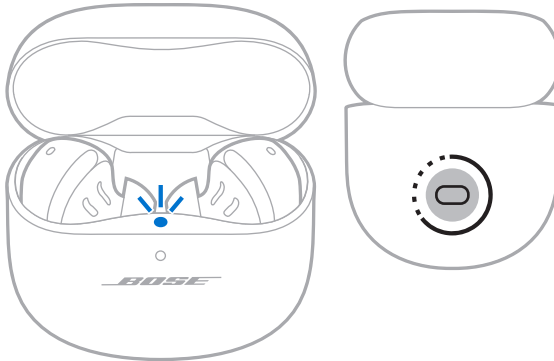

2. Halten Sie auf der Fernbedienung Ihrer Soundbar oder oben an Ihrem Lautsprecher die *Bluetooth*-Taste gedrückt, bis die Lichtleiste oder der Lichtring blau blinkt.

Die Ohrhörer verbinden sich mit Ihrer Soundbar oder Ihrem Lautsprecher und Sie hören denselben Ton über beide Geräte.

HINWEISE:

- Das Verbinden kann bis zu 30 Sekunden dauern.
- Vergewissern Sie sich, dass die Ohrhörer sich höchstens 9 m von der Soundbar oder dem Lautsprecher entfernt befinden.
- Sie können die Ohrhörer nur mit jeweils einem Produkt gleichzeitig verbinden.

ERNEUTES VERBINDEN MIT EINEM BOSE SMART SPEAKER ODER EINER BOSE SMART SOUNDBAR

Verwenden Sie die Bose Music App, um die Ohrhörer wieder mit einem vorher verbundenen kompatiblen Bose Produkt zu verbinden. Weitere Informationen finden Sie unter: support.bose.com/Groups

HINWEISE:

- Die Soundbar oder der Lautsprecher muss sich innerhalb der Reichweite (9 m) befinden und eingeschaltet sein.
- Wenn sich die Ohrhörer nicht erneut verbinden, sehen Sie unter „Ohrhörer verbinden sich nicht erneut mit einer vorher verbundenen Bose Smart Soundbar oder einem vorher verbundenen Bose Smart Speaker“ auf Seite 62 nach.

AUFBEWAHREN DER OHRHÖRER

Bewahren Sie die Ohrhörer bei Nichtgebrauch im Lade-Etui auf. Schließen Sie das Lade-Etui, um die Batterielebensdauer zu verlängern und das Etui frei von Schmutz zu halten.

REINIGEN DER OHRHÖRER UND DES LADE-ETUIS

| TEIL | VORGEHENSWEISE |
|--|--|
| Ohreinsätze und Stabilitätsbänder | Nehmen Sie die Ohreinsätze und Bänder von den Ohrhörern ab und waschen Sie sie mit einem milden Reinigungsmittel und Wasser. HINWEIS: Spülen Sie die Ohreinsätze und Bänder gründlich aus und lassen Sie sie vollständig trocknen, bevor Sie sie wieder auf die Ohrhörer setzen. |
| Ohrhörer-Anschlussstücke | Wischen Sie sie nur mit einem trockenen, weichen Wattestäbchen oder etwas Ähnlichem ab. ACHTUNG: Führen Sie kein Reinigungswerkzeug in das Anschlussstück ein. |
| Ladekontakte (an Ohrhörern) | Um Korrosion zu verhindern, wischen Sie sie mit einem trockenen, weichen Wattestäbchen oder etwas Ähnlichem ab. |
| Lade-Etui | Wischen Sie sie nur mit einem trockenen, weichen Wattestäbchen oder etwas Ähnlichem ab. |

ERSATZTEILE UND ZUBEHÖR

Ersatzteile und Zubehör können über den Bose-Kundendienst bestellt werden.

Besuchen Sie: support.Bose.com/QCUE

EINGESCHRÄNKTE GARANTIE

Für die Ohrhörer gilt eine eingeschränkte Garantie. Nähere Informationen zur eingeschränkten Garantie finden Sie auf unserer Website unter worldwide.Bose.com/Warranty.

Eine Anleitung zum Registrieren Ihres Produkts finden Sie unter worldwide.Bose.com/ProductRegistration. Ihre eingeschränkte Garantie ist jedoch unabhängig von der Registrierung gültig.

AKTUALISIEREN DER OHRHÖRER

Die Ohrhörer werden, wenn ein Update verfügbar ist, beim Verbinden mit der Bose Music App automatisch aktualisiert. Befolgen Sie die Anweisungen in der App.

AKTUALISIEREN DES LADE-ETUIS

Aktualisieren Sie das Lade-Etui mithilfe der Bose Updater Website. Besuchen Sie auf Ihrem Computer: btu.bose.com und folgen Sie den Anweisungen auf dem Bildschirm.

ANZEIGEN DES DATUMSCODES DER OHRHÖRER

Entfernen Sie das Stabilitätsband vom Ohrhörer (siehe Seite 19).

Der Datumscodes befindet sich am Ohrhörer im breiten Bereich in der Nähe des Mikrofons.

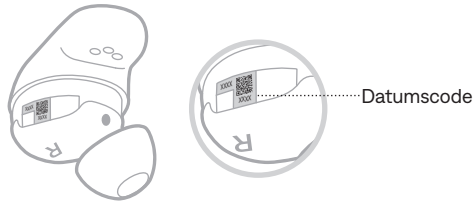

ANZEIGEN DER SERIENNUMMER DES LADE-ETUIS

Nehmen Sie die Ohrhörer aus dem Lade-Etui.

Die Seriennummer des Lade-Etuis befindet unter dem Ohrhörer-Statuslämpchen in der Ohreinsatz-Vertiefung.

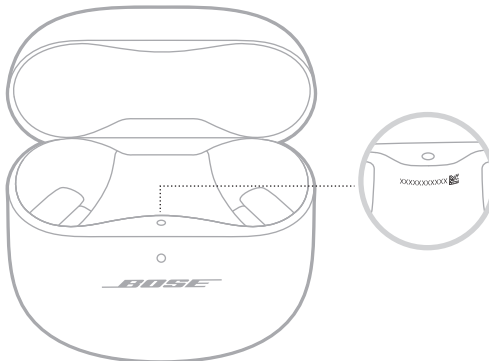

VERSUCHEN SIE ZUERST DIESE LÖSUNGEN

Falls Sie mit Ihren Ohrhörern Probleme haben, versuchen Sie zuerst die folgenden Lösungen:

- Laden Sie die Ohrhörer und das Lade-Etui auf (siehe Seite 34).
- Schalten Sie die Ohrhörer ein (siehe Seite 21).
- Prüfen Sie das Ohrhörer-Statuslämpchen (siehe Seite 39) und das Statuslämpchen des Lade-Etuis (siehe Seite 40).
- Stellen Sie sicher, dass Ihr Mobilgerät *Bluetooth*-Verbindungen unterstützt (siehe Seite 41).
- Laden Sie die Bose Music App herunter und führen Sie die verfügbaren Software-Updates aus (siehe Seite 12).
- Stellen Sie das Mobilgerät näher zu den Ohrhörern (9 m) und von Störquellen oder Hindernissen weg.
- Stellen Sie die Lautstärke an den Ohrhörern, an Ihrem Mobilgerät und in der Music App höher.
- Verbinden Sie ein anderes Mobilgerät (siehe Seite 12).

ANDERE LÖSUNGEN

Wenn Sie das Problem nicht beheben konnten, sehen Sie in der folgenden Tabelle nach, in der Sie Symptome und Lösungen für gängige Probleme finden. Fehlerbehebungsartikel, Videos und andere Ressourcen finden Sie auch auf: support.Bose.com/QCUE

Wenn Sie Ihr Problem nicht beheben können, wenden Sie sich an den Bose-Kundendienst.

Besuchen Sie: worldwide.Bose.com/contact

| SYMPTOM | LÖSUNG |
|--------------------------------------|---|
| Die Ohrhörer schalten sich nicht ein | <p>Stellen Sie sicher, dass die Ohrhörer nicht im Standby-Betrieb sind. Um die Ohrhörer wieder zu aktivieren, setzen Sie die Ohrhörer in Ihre Ohren ein.</p> <p>Legen Sie beide Ohrhörer in das Lade-Etui, bis sie magnetisch einrasten. Schließen Sie das Etui und öffnen Sie es wieder. Das Ohrhörer-Statuslämpchen blinkt weiß und zeigt dann den Ladestatus (siehe Seite 39).</p> <p>Wenn die Ohrhörer hohen oder niedrigen Temperaturen ausgesetzt waren, lassen Sie die Ohrhörer Raumtemperatur annehmen.</p> <p>Siehe „Ohrhörer werden nicht aufgeladen“ auf Seite 61.</p> |

| SYMPTOM | LÖSUNG |
|---|--|
| Ohrhörer verbinden sich nicht mit dem Mobilgerät | <p>Verbinden Sie sie mithilfe des <i>Bluetooth</i>-Menüs auf Ihrem Mobilgerät (siehe Seite 41).</p> <p>Deaktivieren Sie die <i>Bluetooth</i>-Funktion auf Ihrem Mobilgerät und aktivieren Sie sie wieder.</p> <p>Löschen Sie die Geräteliste der Ohrhörer (siehe Seite 43). Löschen Sie die Ohrhörer aus der <i>Bluetooth</i>-Liste am Gerät, einschließlich aller doppelten Auflistungen mit der Bezeichnung LE (Low Energy). Verbinden Sie sie erneut (siehe Seite 12).</p> <p>Legen Sie beide Ohrhörer in das Lade-Etui, bis sie magnetisch einrasten. Schließen Sie das Etui und öffnen Sie es wieder. Das Ohrhörer-Statuslämpchen blinkt weiß und zeigt dann den Ladestatus (siehe Seite 39). Verbinden Sie sie erneut (siehe Seite 12).</p> <p>Stellen Sie sicher, dass beide Ohrhörer sicher im Lade-Etui liegen (siehe Seite 34).</p> <p>Auf support.Bose.com/OCUE finden Sie Anleitungsvideos.</p> <p>Starten Sie die Ohrhörer und das Lade-Etui neu (siehe Seite 63).</p> |
| Ohrhörer verbinden sich nicht mit macOS | <p>Verwenden Sie die Bose Music App, um Ihre Ohrhörer auszuwählen. Tippen Sie auf dem Hauptbildschirm auf „Quelle“ und verwenden Sie dann die Liste der abgestimmten Geräte, um Ihre Ohrhörer wieder mit dem Computer zu verbinden.</p> |
| Ohrhörer reagieren während der App-Einrichtung nicht | <p>Starten Sie die Bose Music App auf Ihrem Mobilgerät. Installieren Sie die App neu (siehe Seite 12).</p> <p>Stellen Sie sicher, dass Sie die Bose Music App für das Einrichten verwenden (siehe Seite 12).</p> <p>Stellen Sie sicher, dass Sie der Bose Music App im Menü „Einstellungen“ Ihres Mobilgeräts Zugriff auf <i>Bluetooth</i>-Verbindungen gegeben haben.</p> <p>Stellen Sie sicher, dass die <i>Bluetooth</i>-Funktion im Menü „Einstellungen“ Ihres Mobilgeräts aktiviert ist.</p> |

| SYMPTOM | LÖSUNG |
|---|--|
| Bose Music App kann die Ohrhörer nicht finden | <p>Starten Sie die Bose Music App auf Ihrem Mobilgerät. Installieren Sie die App neu (siehe Seite 12).</p> <p>Stellen Sie sicher, dass Sie der Bose Music App im Menü „Einstellungen“ Ihres Mobilgeräts Zugriff auf <i>Bluetooth</i>-Verbindungen gegeben haben.</p> <p>Legen Sie beide Ohrhörer in das Lade-Etui, bis sie magnetisch einrasten. Schließen Sie das Etui und öffnen Sie es wieder. Das Ohrhörer-Statuslämpchen blinkt weiß und zeigt dann den Ladestatus (siehe Seite 39). Nehmen Sie die Ohrhörer heraus.</p> <p>Wenn sich die Ohrhörer im Lade-Etui befinden und das Etui offen ist, halten Sie die Taste an der Rückseite des Etuis gedrückt, bis das Ohrhörer-Statuslämpchen langsam blau blinkt.</p> <p>Wenn die Ohrhörer vorher mit einem PC verbunden waren, auf dem zurzeit Microsoft Teams läuft, beenden Sie die Microsoft Teams App. Wenn das Problem dadurch nicht behoben wird, schalten Sie <i>Bluetooth</i> auf dem PC aus oder verlassen Sie den <i>Bluetooth</i>-Bereich (üblicherweise etwa 9 m).</p> <p>Siehe „Ohrhörer verbinden sich nicht mit dem Mobilgerät“ auf Seite 52.</p> |
| Bose Music App funktioniert auf dem Mobilgerät nicht | <p>Stellen Sie sicher, dass Ihr Mobilgerät kompatibel zur Bose Music App ist und die Mindestsystemanforderungen erfüllt. Sehen Sie für weitere Informationen im App-Store auf Ihrem Mobilgerät nach.</p> <p>Starten Sie die Bose Music App auf Ihrem Mobilgerät. Installieren Sie die App neu (siehe Seite 12).</p> |
| Ohreinsätze sind im Gehörgang nicht bequem | <p>Achten Sie darauf, dass der Ohreinsatz nicht zu tief im Gehörgang steckt (siehe Seite 15).</p> <p>Versuchen Sie einen größeren Ohreinsatz. Wenn dies nicht hilft, versuchen Sie einen kleineren Ohreinsatz (siehe Seite 18).</p> <p>Versuchen Sie ein kleineres Stabilitätsband (siehe Seite 19).</p> <p>Prüfen Sie die Passform des Ohrhörers mithilfe eines Spiegels (siehe Seite 15).</p> <p>Prüfen Sie die Passform des Ohrhörers mithilfe des Earbud Seal-Tests in der Bose Music App. Auf diese Option können Sie vom Menü „Einstellungen“ aus zugreifen.</p> <p>Wenden Sie sich an den Bose-Kundendienst oder besuchen Sie support.bose.com/QCUE für Ohreinsätze und Stabilitätsbänder in zusätzlichen Größen, oder um Anleitungsvideos anzusehen.</p> |

| SYMPTOM | LÖSUNG |
|--|--|
| Stabilitätsband ist am Ohrrand nicht bequem | <p>Versuchen Sie ein kleineres Stabilitätsband (siehe Seite 19). Wenn Sie bereits das kleinste Stabilitätsband verwenden, versuchen Sie einen kleineren Ohreinsatz (siehe Seite 18).</p> <p>Prüfen Sie die Passform des Ohrhörers mithilfe eines Spiegels (siehe Seite 15).</p> <p>Prüfen Sie die Passform des Ohrhörers mithilfe des Earbud Seal-Tests in der Bose Music App. Auf diese Option können Sie vom Menü „Einstellungen“ aus zugreifen.</p> <p>Wenden Sie sich an den Bose-Kundendienst oder besuchen Sie support.bose.com/QCUE für Ohreinsätze und Stabilitätsbänder in zusätzlichen Größen, oder um Anleitungsvideos anzusehen.</p> |
| Ohrhörer sitzen nicht sicher | <p>Achten Sie darauf, dass der Ohreinsatz leicht an der Öffnung des Gehörgangs sitzt (siehe Seite 14).</p> <p>Versuchen Sie ein größeres Stabilitätsband (siehe Seite 19).</p> <p>Versuchen Sie einen größeren Ohreinsatz (siehe Seite 18).</p> <p>Wenden Sie sich an den Bose-Kundendienst oder besuchen Sie support.bose.com/QCUE für Ohreinsätze und Stabilitätsbänder in zusätzlichen Größen, oder um Anleitungsvideos anzusehen.</p> |
| Ohreinsätze fallen ab | <p>Stellen Sie sicher, dass die Ohreinsätze sicher an den Ohrhörern angebracht sind (siehe Seite 18).</p> |
| Stabilitätsbänder fallen ab | <p>Stellen Sie sicher, dass die Stabilitätsbänder sicher an den Ohrhörern angebracht sind (siehe Seite 19).</p> <p>Stellen Sie sicher, dass die Bänder korrekt an den Ohrhörern positioniert sind (siehe Seite 19).</p> |

| SYMPTOM | LÖSUNG |
|---|--|
| Unterbrochene Bluetooth-Verbindung | <p>Löschen Sie die Geräteliste der Ohrhörer (siehe Seite 43). Löschen Sie die Ohrhörer aus der <i>Bluetooth</i>-Liste am Gerät, einschließlich aller doppelten Auflistungen mit der Bezeichnung LE (Low Energy). Verbinden Sie sie erneut (siehe Seite 12).</p> <p>Bewegen Sie das Mobilgerät näher zu den Ohrhörern.</p> <p>Starten Sie die Ohrhörer und das Lade-Etui neu (siehe Seite 63).</p> |
| Kein Ton | <p>Stellen Sie sicher, dass Sie die Ohreinsätze und Bänder in der richtigen Größe für das jeweilige Ohr verwenden (siehe Seite 17).</p> <p>Prüfen Sie die Passform des Ohrhörers mithilfe eines Spiegels (siehe Seite 15).</p> <p>Prüfen Sie die Passform des Ohrhörers mithilfe des Earbud Seal-Tests in der Bose Music App. Auf diese Option können Sie vom Menü „Einstellungen“ aus zugreifen.</p> <p>Auf support.Bose.com/QCUE finden Sie Anleitungsvideos.</p> <p>Stellen Sie sicher, dass die Lautstärke hoch eingestellt ist (siehe Seite 23).</p> <p>Stellen Sie sicher, dass beide Ohreinsätze fest in Ihr Ohr passen und nicht zu stark nach hinten gedreht sind (siehe Seite 14).</p> <p>Stellen Sie sicher, dass Sie den Kopf beim Einsetzen der Ohrhörer gerade halten.</p> <p>Drücken Sie „Wiedergabe“ am Mobilgerät, um sicherzustellen, dass Ton ausgegeben wird.</p> <p>Geben Sie Ton von einer anderen Anwendung oder einem anderen Musikdienst wieder.</p> <p>Geben Sie Ton von Inhalten wieder, die direkt auf Ihrem Gerät gespeichert sind.</p> <p>Entfernen Sie eventuelle Fremdkörper oder Ohrschmalz von den Ohreinsätzen und Ohrhörer-Anschlussstücken.</p> <p>Starten Sie Ihr Mobilgerät neu.</p> <p>Deaktivieren Sie die Trageerkennungsfunktion mithilfe der Bose Music App (siehe Seite 28).</p> |

| SYMPTOM | LÖSUNG |
|--|--|
| Kein Ton aus einem Ohrhörer | <p>Stellen Sie sicher, dass Sie die Ohreinsätze und Bänder in der richtigen Größe für das jeweilige Ohr verwenden (siehe Seite 17).</p> <p>Prüfen Sie die Passform des Ohrhörers mithilfe eines Spiegels (siehe Seite 15).</p> <p>Prüfen Sie die Passform des Ohrhörers mithilfe des Earbud Seal-Tests in der Bose Music App. Auf diese Option können Sie vom Menü „Einstellungen“ aus zugreifen.</p> <p>Auf support.bose.com/QCUE finden Sie Anleitungsvideos.</p> <p>Stellen Sie sicher, dass die Software in der Bose Music App aktuell ist (siehe Seite 50).</p> <p>Stellen Sie sicher, dass beide Ohreinsätze fest in Ihr Ohr passen und nicht zu stark nach hinten gedreht sind (siehe Seite 14).</p> <p>Stellen Sie sicher, dass Sie den Kopf beim Einsetzen der Ohrhörer gerade halten.</p> <p>Entfernen Sie eventuelle Fremdkörper oder Ohrschmalz von den Ohreinsätzen und Ohrhörer-Anschlussstücken.</p> <p>Legen Sie beide Ohrhörer in das Lade-Etui, bis sie magnetisch einrasten. Schließen Sie das Etui und öffnen Sie es wieder. Das Ohrhörer-Statuslämpchen blinkt weiß und zeigt dann den Ladestatus (siehe Seite 39). Nehmen Sie die Ohrhörer heraus.</p> |
| Audio und Video sind nicht synchron | <p>Schließen Sie die Anwendung oder den Musikdienst und öffnen Sie sie/ihn wieder.</p> <p>Geben Sie Ton von einer anderen Anwendung oder einem anderen Musikdienst wieder.</p> <p>Legen Sie beide Ohrhörer in das Lade-Etui, bis sie magnetisch einrasten. Schließen Sie das Etui und öffnen Sie es wieder. Das Ohrhörer-Statuslämpchen blinkt weiß und zeigt dann den Ladestatus (siehe Seite 39). Nehmen Sie die Ohrhörer heraus.</p> |

| SYMPTOM | LÖSUNG |
|------------------------------|--|
| Schlechte Tonqualität | <p>Prüfen Sie die Passform des Ohrhörers mithilfe eines Spiegels (siehe Seite 15).</p> <p>Prüfen Sie die Passform des Ohrhörers mithilfe des Earbud Seal-Tests in der Bose Music App. Auf diese Option können Sie vom Menü „Einstellungen“ aus zugreifen.</p> <p>Stellen Sie sicher, dass Sie die Ohreinsätze und Bänder in der richtigen Größe für das jeweilige Ohr verwenden (siehe Seite 17).</p> <p>Auf support.bose.com/QCUE finden Sie Anleitungsvideos.</p> <p>Stellen Sie sicher, dass Sie die Bose Music App für das Einrichten verwenden (siehe Seite 12).</p> <p>Versuchen Sie einen anderen Audiotitel.</p> <p>Geben Sie Ton von einer anderen Anwendung oder einem anderen Musikdienst wieder.</p> <p>Entfernen Sie eventuelle Fremdkörper oder Ohrschmalz von den Ohreinsätzen und Ohrhörer-Anschlussstücken.</p> <p>Schalten Sie alle Klangverbesserungsfunktionen am Gerät oder in der Music App ab.</p> <p>Stellen Sie sicher, dass Ihre Ohrhörer über das richtige <i>Bluetooth</i>-Profil verbunden sind: Stereo A2DP. Prüfen Sie das <i>Bluetooth</i>-/Audioeinstellungsmenü des Geräts, um sicherzustellen, dass das richtige Audioprofil ausgewählt ist.</p> <p>Deaktivieren Sie die <i>Bluetooth</i>-Funktion auf Ihrem Mobilgerät und aktivieren Sie sie wieder.</p> <p>Löschen Sie die Geräteliste der Ohrhörer (siehe Seite 43).</p> <p>Löschen Sie die Ohrhörer aus der <i>Bluetooth</i>-Liste am Gerät, einschließlich aller doppelten Auflistungen mit der Bezeichnung LE (Low Energy). Verbinden Sie sie erneut (siehe Seite 12).</p> <p>Bei gemeinsamer Verwendung sollten Sie die Ohrhörer zwischen den einzelnen Benutzern in das Lade-Etui legen, um die Personalisierung zu löschen.</p> |

| SYMPTOM | LÖSUNG |
|--|--|
| Das Mikrofon nimmt keinen Ton an | <p>Vergewissern Sie sich, dass die Stabilitätsbänder richtig positioniert sind, sodass das Loch an der Seite des Bandes mit dem Mikrofon am Ohrhörer ausgerichtet ist (siehe Seite 19).</p> <p>Achten Sie darauf, dass die Ohrhörer nicht zu stark nach hinten oder vorne gedreht sind (siehe Seite 14). Für die optimale Mikrofon-Klangqualität sollten die Ohrhörer so abgewinkelt sein, dass Sie zu Ihrem Mund oder Kinn zeigen.</p> <p>Versuchen Sie einen anderen Telefonanruf.</p> <p>Versuchen Sie ein anderes kompatibles Gerät.</p> <p>Deaktivieren Sie die <i>Bluetooth</i>-Funktion auf Ihrem Mobilgerät und aktivieren Sie sie wieder.</p> <p>Löschen Sie die Geräteliste der Ohrhörer (siehe Seite 43). Löschen Sie die Ohrhörer aus der <i>Bluetooth</i>-Liste am Gerät, einschließlich aller doppelten Auflistungen mit der Bezeichnung LE (Low Energy). Verbinden Sie sie erneut (siehe Seite 12).</p> |
| Modus kann nicht angepasst werden | <p>Legen Sie beide Ohrhörer in das Lade-Etui, bis sie magnetisch einrasten. Schließen Sie das Etui und öffnen Sie es wieder. Das Ohrhörer-Statuslämpchen blinkt weiß und zeigt dann den Ladestatus (siehe Seite 39). Nehmen Sie die Ohrhörer heraus.</p> <p>Wenn Sie Ihr Shortcut für einen bestimmten Ohrhörer individuell eingestellt haben, müssen Sie den korrekten Ohrhörer berühren und halten.</p> <p>Siehe „Ohrhörer reagieren nicht auf die Touch-Bedienung“ auf Seite 60.</p> <p>Verwenden Sie die Bose Music App, um den Modus anzupassen. Auf diese Option können Sie vom Hauptbildschirm aus zugreifen (siehe Seite 12).</p> |

| SYMPTOM | LÖSUNG |
|---|---|
| Schlechte Geräuschunterdrückung | <p>Legen Sie beide Ohrhörer in das Lade-Etui, bis sie magnetisch einrasten. Schließen Sie das Etui und öffnen Sie es wieder. Das Ohrhörer-Statuslämpchen blinkt weiß und zeigt dann den Ladestatus (siehe Seite 39). Nehmen Sie die Ohrhörer heraus.</p> <p>Prüfen Sie, ob ActiveSense aktiviert ist (siehe Seite 32).</p> <p>Prüfen Sie die Passform des Ohrhörers mithilfe eines Spiegels (siehe Seite 15).</p> <p>Prüfen Sie die Passform des Ohrhörers mithilfe des Earbud Seal-Tests in der Bose Music App. Auf diese Option können Sie vom Menü „Einstellungen“ aus zugreifen.</p> <p>Prüfen Sie den Modus (siehe Seite 32).</p> <p>Nehmen Sie die Ohrhörer aus den Ohren und setzen Sie sie wieder ein.</p> <p>Während eines Telefonanrufs oder bei Verwendung der Sprachsteuerung auf Ihrem Mobilgerät schalten Sie Self Voice mithilfe der Bose Music App leiser oder aus (siehe Seite 29).</p> <p>Bei gemeinsamer Verwendung sollten Sie die Ohrhörer zwischen den einzelnen Benutzern in das Lade-Etui legen, um die Personalisierung zu löschen.</p> <p>Starten Sie die Ohrhörer und das Lade-Etui neu (siehe Seite 63). Wenn dies nicht funktioniert, stellen Sie die Werkseinstellungen der Ohrhörer wieder her (siehe Seite 64).</p> |
| Probleme, den Anrufer während eines Telefonanrufs zu hören | <p>Erhöhen Sie die Lautstärke mithilfe des Mobilgeräts.</p> <p>Probieren Sie einen anderen Modus (siehe Seite 32).</p> |
| Probleme, die eigene Stimme während eines Telefonanrufs zu hören | <p>Wechseln Sie in den Aware-Modus (siehe Seite 33).</p> <p>Verwenden Sie die Bose Music App, um Self Voice anzupassen. Auf diese Option können Sie vom Menü „Einstellungen“ aus zugreifen.</p> |
| Ohrhörer reagieren nicht | <p>Legen Sie beide Ohrhörer in das Lade-Etui, bis sie magnetisch einrasten. Schließen Sie das Etui und öffnen Sie es wieder. Das Ohrhörer-Statuslämpchen blinkt weiß und zeigt dann den Ladestatus (siehe Seite 39). Nehmen Sie die Ohrhörer heraus.</p> <p>Starten Sie die Ohrhörer und das Lade-Etui neu (siehe Seite 63). Wenn dies nicht funktioniert, stellen Sie die Werkseinstellungen der Ohrhörer wieder her (siehe Seite 64).</p> |

| SYMPTOM | LÖSUNG |
|---|--|
| Ohrhörer reagieren nicht auf die Touch-Bedienung | <p>Stellen Sie sicher, dass Sie die korrekte Touch-Bedienungsfläche berühren (siehe Seite 23).</p> <p>Stellen Sie sicher, dass Ihr Finger die Touch-Bedienungsfläche richtig berührt (siehe Seite 23).</p> <p>Versuchen Sie bei Befehlen, die mehrfaches Antippen erfordern, den Druck zu variieren.</p> <p>Stellen Sie sicher, dass Ihre Finger trocken sind.</p> <p>Wenn Ihr Haar nass ist, achten Sie darauf, dass es die Touch-Bedienungsfläche nicht stört.</p> <p>Wenn Sie Handschuhe tragen, ziehen Sie sie aus, bevor Sie die Touch-Bedienungsfläche berühren.</p> <p>Deaktivieren Sie die Trageerkennungsfunktion mithilfe der Bose Music App (siehe Seite 28).</p> <p>Wenn die Ohrhörer hohen oder niedrigen Temperaturen ausgesetzt waren, lassen Sie die Ohrhörer Raumtemperatur annehmen.</p> <p>Starten Sie die Ohrhörer und das Lade-Etui neu (siehe Seite 63).</p> |
| Lautstärke kann nicht angepasst werden | <p>Stellen Sie sicher, dass Lautstärkeregelung mithilfe der Bose Music App aktiviert ist (siehe Seite 23).</p> <p>Achten Sie darauf, auf der Fläche zur Touch-Bedienung in die richtige Richtung zu wischen (siehe Seite 23).</p> <p>Siehe „Ohrhörer reagieren nicht auf die Touch-Bedienung“.</p> |
| Zugriff auf das Shortcut nicht möglich | <p>Vergewissern Sie sich, dass Sie ein Shortcut mithilfe der Bose Music App eingerichtet haben (siehe Seite 27).</p> <p>Wenn Sie das Shortcut für einen bestimmten Ohrhörer individuell eingestellt haben, müssen Sie den korrekten Ohrhörer berühren und halten.</p> |

| SYMPTOM | LÖSUNG |
|--|---|
| Ohrhörer werden nicht aufgeladen | <p>Stellen Sie sicher, dass die Ohrhörer richtig im Lade-Etui liegen. Um Batterie zu sparen, sollte das Etui geschlossen sein, während die Ohrhörer aufgeladen werden (siehe Seite 34).</p> <p>Stellen Sie sicher, dass sich kein Schmutz und keine Fremdkörper oder Ohrschmalz an den Ladekontakten der Ohrhörer oder den Ladestiften des Etuis ansammeln.</p> <p>Stellen Sie sicher, dass die Stabilitätsbänder korrekt an den Ohrhörern positioniert sind (siehe Seite 19). Wenn die Bänder nicht korrekt positioniert sind, kann es sein, dass die Ladekontakte an den Ohrhörern nicht mit den Ladestiften im Etui ausgerichtet sind.</p> <p>Achten Sie darauf, dass das USB-Kabel richtig mit dem Anschluss am Lade-Etui ausgerichtet ist.</p> <p>Schließen Sie beide Stecker des USB-Kabels an.</p> <p>Versuchen Sie ein anderes USB-Kabel.</p> <p>Versuchen Sie ein anderes Wandladegerät.</p> <p>Wenn die Ohrhörer oder das Lade-Etui hohen oder niedrigen Temperaturen ausgesetzt waren, lassen Sie die Ohrhörer oder das Etui Raumtemperatur annehmen. Laden Sie sie erneut auf (siehe Seite 34).</p> |
| Lade-Etui wird nicht geladen | <p>Achten Sie darauf, dass das USB-Kabel richtig mit dem Anschluss am Lade-Etui ausgerichtet ist.</p> <p>Wenn die Batterie des Lade-Etuis ganz leer ist, achten Sie darauf, dass das USB-Kabel lang genug angeschlossen ist, damit eine anfängliche Aufladung des Etuis erreicht werden kann. Wenn Sie das Kabel entfernen und das Statuslämpchen des Lade-Etuis erlischt, schließen Sie das USB-Kabel erneut an.</p> <p>Schließen Sie beide Stecker des USB-Kabels an.</p> <p>Versuchen Sie ein anderes USB-Kabel.</p> <p>Stellen Sie sicher, dass das Lade-Etui geschlossen ist. Um Batterie zu sparen, sollte das Etui während des Aufladens geschlossen sein.</p> <p>Versuchen Sie ein anderes Wandladegerät.</p> <p>Wenn das Lade-Etui hohen oder niedrigen Temperaturen ausgesetzt war, lassen Sie das Etui Raumtemperatur annehmen. Laden Sie sie erneut auf (siehe Seite 35).</p> <p>Vergewissern Sie sich, dass eventuelles Zubehör des Lade-Etuis richtig installiert ist und den sicheren Anschluss des USB-Kabels am Lade-Etui nicht behindert.</p> |
| Sprache für Sprachbefehle ist nicht korrekt | <p>Ändern Sie die Sprache für Sprachbefehle mithilfe der Bose Music App (siehe Seite 12). Auf diese Option können Sie vom Menü „Einstellungen“ aus zugreifen.</p> |

| SYMPTOM | LÖSUNG |
|---|--|
| Kein Empfang von Anrufbenachrichtigungen | <p>Stellen Sie sicher, dass Ihr Mobilgerät nicht auf „Nicht stören“ eingestellt ist.</p> <p>Vergewissern Sie sich, dass Sprachbefehle mithilfe der Bose Music App aktiviert sind (siehe Seite 12). Auf diese Option können Sie vom Menü „Einstellungen“ aus zugreifen.</p> <p>Vergewissern Sie sich, dass Sie den Ohrhörern Zugriff auf Ihre Kontakte im <i>Bluetooth</i>-Menü Ihres Mobilgeräts gegeben haben.</p> |
| Ohrhörer machen zwitschernde Geräusche | <p>Vergewissern Sie sich, dass die Ohrhörer-Anschlussstücke nicht blockiert sind (siehe Seite 18).</p> |
| Ohrhörer verbinden sich nicht mit einer Bose Smart Soundbar oder einem Bose Smart Speaker | <p>Stellen Sie sicher, dass Sie ein kompatibles Bose-Produkt verbinden. Eine Liste der kompatiblen Produkte finden Sie auf: support.Bose.com/Groups</p> <p>Wenn sich die Ohrhörer im Lade-Etui befinden und das Etui offen ist, halten Sie die Taste an der Rückseite des Etuis gedrückt, bis das Ohrhörer-Statuslämpchen langsam blau blinkt.</p> <p>Vergewissern Sie sich, dass die Ohrhörer sich höchstens 9 m von der Soundbar oder dem Lautsprecher entfernt befinden.</p> |
| Ohrhörer verbinden sich nicht erneut mit einer vorher verbundenen Bose Smart Soundbar oder einem vorher verbundenen Bose Smart Speaker | <p>Wenn sich die Ohrhörer im Lade-Etui befinden und das Etui offen ist, halten Sie die Taste an der Rückseite des Etuis gedrückt, bis das Ohrhörer-Statuslämpchen langsam blau blinkt. Verwenden Sie die Bose Music App, um die Ohrhörer mit einem kompatiblen Bose-Produkt zu verbinden. Weitere Informationen finden Sie unter: support.Bose.com/Groups</p> |
| Verzögerter Ton bei Verbindung mit einer Bose Smart Soundbar oder einem Bose Smart Speaker | <p>Laden Sie die Bose Music App herunter und führen Sie die verfügbaren Software-Updates aus.</p> |

NEU STARTEN DER OHRHÖRER UND DES LADE-ETUIS

Wenn die Ohrhörer oder das Lade-Etui nicht reagieren, können Sie sie neu starten.

HINWEIS: Der Neustart der Ohrhörer löscht die Ohrhörer-Geräteliste. Andere Einstellungen werden nicht gelöscht.

1. Entfernen Sie die Ohrhörer aus der *Bluetooth*-Liste am Gerät.
2. Wenn sich die Ohrhörer im Lade-Etui befinden und das Etui offen ist, halten Sie die Taste an der Rückseite des Etuis 25 Sekunden lang gedrückt, bis das Ohrhörer-Statuslämpchen zwei Mal weiß blinkt, langsam blau blinkt und sich dann ausschaltet.

HINWEIS: Vergewissern Sie sich, dass sich beide Ohrhörer im Etui befinden und das Etui offen ist.

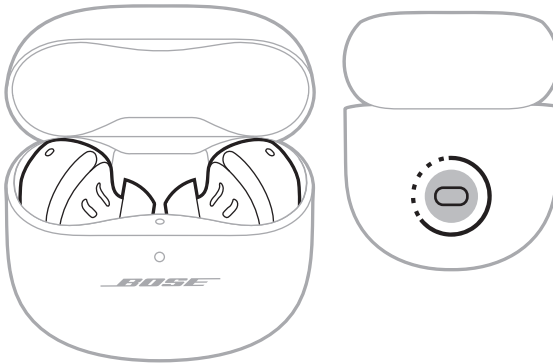

Wenn der Neustart abgeschlossen ist, leuchtet das Ohrhörer-Statuslämpchen (siehe Seite 39) und das Statuslämpchen des Lade-Etuis leuchtet entsprechend dem Batterieladezustand (siehe Seite 40).

WIEDERHERSTELLEN DER WERKSEITIGEN EINSTELLUNGEN DER OHRHÖRER

Durch ein Wiederherstellen der werkseitigen Einstellungen werden alle Einstellungen gelöscht und die Ohrhörer sind wieder in ihrem Originalzustand. Danach können die Ohrhörer wie beim erstmaligen Einrichten konfiguriert werden.

Das Wiederherstellen der werkseitigen Einstellungen wird nur empfohlen, wenn Sie Probleme mit den Ohrhörern haben oder wenn Sie vom Bose Kundendienst angewiesen wurden, dies zu tun.

1. Entfernen Sie die Ohrhörer aus der *Bluetooth*-Liste am Gerät.
2. Entfernen Sie die Ohrhörer mithilfe der Bose Music App aus Ihrem Bose-Konto.

HINWEIS: Weitere Informationen darüber, wie Sie die Ohrhörer mithilfe der Bose Music App aus Ihrem Bose-Konto entfernen, finden Sie auf: support.Bose.com/QCUE

3. Wenn sich die Ohrhörer im Lade-Etui befinden und das Etui offen ist, halten Sie die Taste an der Rückseite des Etuis 25 Sekunden lang gedrückt, bis das Ohrhörer-Statuslämpchen zwei Mal weiß blinkt, langsam blau blinkt und sich dann ausschaltet.

HINWEIS: Vergewissern Sie sich, dass sich beide Ohrhörer im Etui befinden und das Etui offen ist.

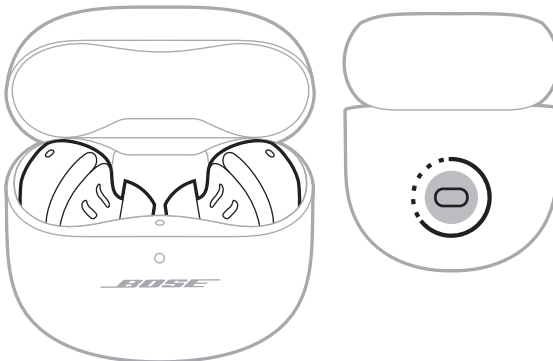

4. Wiederholen Sie den vorherigen Schritt noch 2 Mal.

Nach dem dritten Mal blinkt das Statuslämpchen 3 Sekunden lang gelb, um anzuzeigen, dass die Werkseinstellungen wiederhergestellt werden.

Wenn das Wiederherstellen abgeschlossen ist, blinkt das Statuslämpchen langsam blau. Die Ohrhörer befinden sich jetzt in ihrem Originalzustand.

HINWEIS: Wenn Sie Ihr Problem nicht beheben können, finden Sie zusätzliche Fehlerbehebung und Support auf: support.Bose.com/QCUE

Lees alle veiligheidsinstructies en de gebruiksaanwijzing door en bewaar deze.



Bose Corporation verklaart hierbij dat dit product voldoet aan de essentiële vereisten en andere relevante bepalingen van richtlijn 2014/53/EU en alle andere vereisten van de toepasselijke EU-richtlijnen. De volledige conformiteitsverklaring kunt u vinden op: www.Bose.com/compliance



Dit product voldoet aan alle toepasselijke voorschriften in de Electromagnetic Compatibility Regulations 2016 en aan alle overige toepasselijke wet- en regelgeving van het Verenigd Koninkrijk. De volledige conformiteitsverklaring kunt u vinden op: www.Bose.com/compliance

Bose Corporation verklaart hierbij dat dit product voldoet aan de essentiële vereisten zoals vastgelegd in de Radio Equipment Regulations 2017 en alle overige toepasselijke wet- en regelgeving van het Verenigd Koninkrijk. De volledige conformiteitsverklaring kunt u vinden op: www.Bose.com/compliance

Belangrijke veiligheidsinstructies

Alleen met een droge doek schoonmaken.

Gebruik uitsluitend aansluitstukken/accessoires die door de fabrikant worden gespecificeerd.

Laat alle onderhoud over aan bevoegde medewerkers. Onderhoud is vereist als het apparaat is beschadigd, als bijvoorbeeld een elektriciteits snoer of stekker is beschadigd, als er vloeistof in het apparaat is gemorst of voorwerpen in het apparaat zijn gevallen, als het apparaat is blootgesteld aan regen of vocht, of als het niet normaal werkt of is gevallen.



WAARSCHUWINGEN

- Houd het product uit de buurt van kinderen en huisdieren om te voorkomen dat dit per ongeluk wordt ingeslikt. Het product bevat een accu of batterij die gevaarlijk kan zijn als deze wordt ingeslikt. Roep bij inslikken onmiddellijk medische hulp in. Wanneer niet in gebruik, het product bewaren buiten het bereik van kinderen en huisdieren.
- Het product is niet bedoeld voor gebruik door kinderen.
- Gebruik om gehoorschade te voorkomen de hoofdtelefoon niet op een hoog volume. Zet het volume lager op het product voordat u de hoofdtelefoon in/op uw oren plaatst en zet het volume vervolgens geleidelijk hoger totdat u een comfortabel, gematigd luisterniveau bereikt.
- Het gebruik van deze hoofdtelefoon tijdens het besturen van een voertuig wordt afgeraden en kan op sommige locaties bij wet verboden zijn. Wees voorzichtig en handel in overeenstemming met de geldende wetgeving inzake het gebruik van hoofdtelefoons tijdens het besturen van een voertuig. Stop onmiddellijk met het gebruik van de hoofdtelefoon als dit afbreuk doet aan uw vermogen om tijdens het besturen van een voertuig alert te blijven of omgevingsgeluiden, waaronder alarmen en waarschuwingssignalen, waar te nemen.
- Wees voorzichtig als u deze hoofdtelefoon gebruikt tijdens het uitvoeren van activiteiten die uw aandacht vereisen. Gebruik de hoofdtelefoon niet wanneer het niet duidelijk kunnen horen van omgevingsgeluiden een gevaar voor uzelf of anderen kan opleveren, bijvoorbeeld tijdens fietsen of wandelen in of bij verkeer, een bouwterrein, spoorweg enz.
- Gebruik de oordopjes NIET als deze een hard, ongewoon geluid te horen geven. Als dit gebeurt, verwijder de oordopjes dan en neem contact op met de Bose-klantenservice.
- Het product NIET onderdompelen in of langdurig blootstellen aan water.
- Verwijder het product onmiddellijk als u merkt dat dit hitte afgeeft.



Bevat kleine onderdelen die een verstikkingsgevaar kunnen vormen. Niet geschikt voor kinderen jonger dan 3 jaar.



Dit product bevat magnetisch materiaal. Raadpleeg uw arts om te vragen of dit invloed kan hebben op uw implanteerbare medische hulpmiddel.

- Er mogen GEEN wijzigingen aan dit product worden aangebracht door onbevoegden.
- Houd het product uit de buurt van vuur en warmtebronnen. Plaats GEEN open vlammen, zoals brandende kaarsen, op of bij het product.
- Gebruik de oordopjes NIET zonder de meegeleverde oortips te bevestigen.
- Dit product mag alleen worden gebruikt met een officieel goedgekeurde LPS-voeding (Limited Power Supply) die voldoet aan de plaatselijke voorschriften (bv. UL, CSA, VDE, CCC).
- De bij dit product meegeleverde accu of batterij kan bij onjuiste behandeling, incorrecte terugplaatsing of vervanging door een verkeerd type leiden tot een risico op brand of chemische brandwonden.
- Als de accu lekt, zorg dan dat de vloeistof niet in aanraking komt met huid of ogen. Bij aanraking dient u medische hulp in te roepen.
- Producten die accu's of batterijen bevatten niet blootstellen aan overmatige warmte (zoals direct zonlicht, vuur en dergelijke).
- Veeg vóór het opladen het zweet van de oordopjes en het oplaadetui.
- IPX4 is geen permanente toestand, en de spatbestendigheid kan afnemen als gevolg van normale slijtage.
- Om blootstelling aan gevaarlijke straling van de interne laser te vermijden, mag het product uitsluitend worden gebruikt als aangegeven in de instructies. De oordopjes mogen uitsluitend worden aangepast of gerepareerd door bevoegde onderhoudswerkers.
- Niet plaatsen of installeren in de buurt van warmtebronnen zoals haarden, radiatoren, verwarmingsroosters, fornuizen of andere apparaten (waaronder versterkers) die warmte produceren.
- Voldoet aan 21 CFR 1040.10 en 1040.11 behalve waar conform IEC 60825-1 ed. 3 zoals beschreven in Laserkennisgeving 56 van 8 mei 2019.



Deze oordopjes zijn een KLASSE 1 LASERPRODUCT conform EN/IEC 60825-1:2014.

OPMERKING: Dit apparaat is getest en voldoet aan de normen voor een digitaal apparaat van klasse B, volgens deel 15 van de FCC-voorschriften. Deze normen zijn bedoeld om redelijke bescherming te bieden tegen schadelijke storing bij installatie in een woonomgeving. Dit apparaat genereert en gebruikt radiofrequente energie en kan deze uitstralen en het kan, als het niet wordt geïnstalleerd en gebruikt volgens de instructies, schadelijke storing veroorzaken aan radiocommunicatie. Er is echter geen garantie dat er geen storing zal optreden bij een bepaalde installatie. Als dit apparaat schadelijke storing veroorzaakt aan de ontvangst van radio of tv, hetgeen kan worden bepaald door het apparaat aan en uit te zetten, wordt geadviseerd te trachten de storing te verhelpen door een of meer van de volgende maatregelen:

- Draai of verplaats het ontvangende product of de ontvangstantenne.
- Vergroot de afstand tussen de apparatuur en de ontvanger.
- Sluit de apparatuur aan op een stopcontact van een andere groep dan de groep waarop de ontvanger is aangesloten.
- Voor hulp neemt u contact op met de dealer of een ervaren radio- of tv-technicus.

Veranderingen of aanpassingen die niet uitdrukkelijk zijn goedgekeurd door Bose Corporation kunnen leiden tot het vervallen van de bevoegdheid van de gebruiker om dit apparaat te gebruiken.

Dit apparaat voldoet aan deel 15 van de FCC-voorschriften en aan de RSS-norm(en) van ISED Canada voor vergunningsvrije apparaten. Op het gebruik zijn de volgende twee voorwaarden van toepassing: (1) Dit apparaat mag geen schadelijke storing veroorzaken, en (2) dit apparaat moet bestand zijn tegen alle externe storing, waaronder storing die een ongewenste werking tot gevolg kan hebben.

Dit apparaat voldoet aan de limieten van de FCC en ISED Canada voor blootstelling van de bevolking aan straling. Deze zender mag niet worden geplaatst bij of samen worden gebruikt met een andere antenne of zender.

FCC-ID: A94408L / A94408R | **IC:** 3232A-408L / 3232A-408R

Model etui: 441408 | **Model rechteroordopje:** 408R | **Model linkeroordopje:** 408L

De oordopjes in dit systeem zijn gecertificeerd in overeenstemming met de bepalingen in de Radioapparatuurwet.



020-230152 (L)
020-230144 (R)

CAN ICES-3(B)/NMB-3(B)

Voor Europa: Frequentieband 2400 tot 2483,5 MHz. | Maximaal zendvermogen minder dan 20 dBm EIRP.

SAR-informatie

| Oordopje | Gemeten 1-g SAR W/kg | Gemeten 10-g SAR W/kg |
|----------|-------------------------|--------------------------|
| Links | 0,381 | 0,161 |
| Rechts | 0,211 | 0,092 |



Dit symbool betekent dat het product niet mag worden weggegooid als huishoudelijk afval en naar een geschikt inzamelpunt voor recycling moet worden gebracht. Het op de juiste wijze afvoeren en recyclen helpt natuurlijke hulpbronnen, de menselijke gezondheid en het milieu te beschermen. Voor meer informatie over het afvoeren en recyclen van dit product neemt u contact op met de gemeente waar u woont, de afvalverwerkingsinstantie of de winkel waar u dit product hebt gekocht.

Technische voorschriften m.b.t. radiofrequente apparaten met laag vermogen

Zonder toestemming van de NCC mogen bedrijven, ondernemingen of gebruikers de oorspronkelijke eigenschappen en werking van goedgekeurde radiofrequente apparaten met laag vermogen niet wijzigen en evenmin de frequentie daarvan wijzigen of het zendvermogen verhogen. Radiofrequente apparaten met laag vermogen mogen de veiligheid van vliegtuigen niet beïnvloeden en wettelijke communicaties niet verstoren. Als een dergelijke storing wordt vastgesteld, moet de gebruiker onmiddellijk stoppen met het gebruik van het apparaat tot dit niet langer storing veroorzaakt. Onder de genoemde wettelijke communicaties wordt verstaan dat radiocommunicatie wordt gebruikt in overeenstemming met de Telecommunications Management Act (wet op telecommunicatiebeheer). Radiofrequente apparaten met laag vermogen moeten bestand zijn tegen storing van wettelijke communicaties of apparaten die ISM-radiogolven uitstralen.

Probeer **NIET** om de oplaadbare lithium-ion-accu uit dit product te verwijderen. Neem contact op met uw plaatselijke Bose-dealer of ander bevoegd vakman om deze te verwijderen.



Gooi gebruikte accu's en batterijen op de juiste wijze weg, volgens de plaatselijke voorschriften.

Niet verbranden.

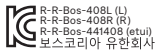

R-R-Bos-408L (L)
R-R-Bos-408R (R)
R-R-Bos-441408 (etui)
보스코리아 유한회사

Tabel m.b.t. de beperking van gevaarlijke stoffen in China

| Namen van en gehalte aan giftige of gevaarlijke stoffen of elementen | | | | | | |
|--|---|-----------|--------------|----------------------------|-------------------------|-------------------------------|
| Naam onderdeel | Giftige of gevaarlijke stoffen en elementen | | | | | |
| | Lood (Pb) | Kwik (Hg) | Cadmium (Cd) | Zeswaardig chroom (Cr(VI)) | Polybroombifenyyl (PBB) | Polybroomdifenyylether (PBDE) |
| PCB's | X | O | O | O | O | O |
| Metalen onderdelen | X | O | O | O | O | O |
| Plastic onderdelen | O | O | O | O | O | O |
| Luidsprekers | X | O | O | O | O | O |
| Kabels | X | O | O | O | O | O |

Deze tabel is opgesteld in overeenstemming met de bepalingen van SJ/T 11364.

O: Geeft aan dat het gehalte aan deze giftige of gevaarlijke stof in alle homogene materialen van dit onderdeel onder de maximaal toegelaten waarden in GB/T 26572 ligt.

X: Geeft aan dat de giftige of gevaarlijke stof in minstens één van de voor dit onderdeel gebruikte homogene materialen boven de maximaal toegelaten waarden in GB/T 26572 ligt.



Tabel m.b.t. de beperking van gevaarlijke stoffen in Taiwan

| Naam van de apparatuur: Oordopjes en oplaadetuï Typeaanduiding: 441408 | | | | | | |
|---|-----------|-----------|--------------|--------------------------|--------------------------|--------------------------------|
| Stoffen waarvoor beperkingen gelden, met de bijbehorende chemische symbolen | | | | | | |
| Onderdeel | Lood (Pb) | Kwik (Hg) | Cadmium (Cd) | Zeswaardig chroom (Cr+6) | Polybroombifenylen (PBB) | Polybroomdifenyylethers (PBDE) |
| PCB's | - | o | o | o | o | o |
| Metalen onderdelen | - | o | o | o | o | o |
| Plastic onderdelen | o | o | o | o | o | o |
| Luidsprekers | - | o | o | o | o | o |
| Kabels | - | o | o | o | o | o |

Opmerking 1: "o" geeft aan dat de procentuele inhoud van de stof waarvoor beperkingen gelden het percentage van de referentiewaarde voor aanwezigheid niet overschrijdt.

Opmerking 2: "-" geeft aan dat de stof waarvoor beperkingen gelden overeenkomt met de uitzondering.

Fabricagedatum: Het achtste cijfer in het serienummer geeft het fabricagejaar aan. "3" is 2013 of 2023. |

Fabriekslocatie: Het zevende cijfer in het serienummer geeft de fabriekslocatie aan.

Importeur in China: Bose Electronics (Shanghai) Company Limited, Level 6, Tower D, No. 2337 Gudai Rd. Minhang District, Shanghai 201100 | **Importeur in de EU:** Bose Products B.V., Gorslaan 60, 1441 RG Purmerend, Nederland | **Importeur in Mexico:** Bose de México S. de R.L. de C.V., Avenida Prado Sur #150, Piso 2, Interior 222 y 223, Colonia Lomas de Chapultepec V Sección, Miguel Hidalgo, Ciudad de México, C.P. 11000 Telefoonnummer: +5255 (5202) 3545 | **Importeur in Taiwan:** Bose Limited Taiwan Branch (H.K.), 9F., No. 10, Sec. 3, Minsheng E. Road, Zhongshan Dist. Taipei City 10480, Taiwan Telefoonnummer: +886-2-2514 7676 | **Importeur in het VK:** Bose Limited, Bose House, Quayside Chatham Maritime, Chatham, Kent, ME4 4QZ, United Kingdom

Ingangsspecificaties: 5 V \pm 1,2 A | **Uitgangsspanning:** 5 V (gelijkstroom) | **Uitgangsstroom:** 160 mA x 2 | **Uitgangscapaciteit:** 680 mAh | **IPXX-classificatie:** IPX4 (voor de oordopjes)

De CMIIT-ID bevindt zich op de verpakking.

Op dit product zijn de **Gebruiksvoorwaarden van Bose** van toepassing: worldwide.bose.com/terms-of-use

Bekendmakingen met betrekking tot licenties: Gebruik de Bose Music-app als u de bekendmakingen met betrekking tot licenties wilt weergeven die van toepassing zijn op de softwarepakketten van derden die deel uitmaken van de Bose QuietComfort Ultra Earbuds. Deze informatie bevindt zich in het menu Instellingen.

Apple, het Apple-logo, iPad, iPhone en macOS zijn handelsmerken van Apple Inc., gedeponeerd in de VS en andere landen. Het handelsmerk "iPhone" wordt in Japan gebruikt onder licentie van Aiphone K.K. App Store is een servicemerk van Apple Inc.

Gebruik van de Made for Apple-badge betekent dat een accessoire speciaal ontworpen is voor verbinding met de in de badge vermelde Apple-producten en is gecertificeerd door de ontwikkelaar om te voldoen aan de prestatiecriteria van Apple. Apple is niet verantwoordelijk voor de werking van dit apparaat of de mate waarin het apparaat voldoet aan veiligheidsnormen en wettelijke voorschriften.

Het *Bluetooth*[®]-woordmerk en de bijbehorende logo's zijn gedeponeerde handelsmerken die het eigendom zijn van Bluetooth SIG, Inc. en het gebruik van dergelijke merken door Bose Corporation gebeurt onder licentie.

Google, Android en Google Play zijn handelsmerken van Google LLC.

Microsoft Teams is een handelsmerk van de Microsoft-bedrijvengroep.

Snapdragon Sound is een product van Qualcomm Technologies, Inc. en/of diens dochterondernemingen. Qualcomm, Snapdragon en Snapdragon Sound zijn handelsmerken of gedeponeerde handelsmerken van Qualcomm Incorporated.

Spotify is een gedeponeerd handelsmerk van Spotify AB.

USB Type-C[®] and USB-C[®] zijn gedeponeerde handelsmerken van USB Implementers Forum.

Bose, Bose Music, het Bose Music-logo, ActiveSense, SimpleSync en QuietComfort zijn handelsmerken van Bose Corporation. | Hoofdkantoor Bose Corporation: 1-877-230-5639 | ©2023 Bose Corporation. Niets in deze uitgave mag worden gereproduceerd, gewijzigd, gedistribueerd of op andere wijze gebruikt zonder voorafgaande schriftelijke toestemming.

Vul het volgende in en bewaar deze informatie voor uw administratie

De datumcode voor de oordopjes bevindt zich op de oordopjes onder het bandje. Het serienummer van het oplaadetui bevindt zich in het oplaadetui, tussen de oordopjes. De modelnummers bevinden zich in het deksel van het oplaadetui.

Serienummer: _____

Modelnummer: 441408

Bewaar uw aankoopbewijs. Dit is een goed moment om uw Bose-product te registreren. Dit kan eenvoudig door naar worldwide.bose.com/ProductRegistration te gaan.

WAT ZIT ER IN DE DOOS

Inhoud 11

INSTALLATIE MET DE BOSE MUSIC-APP

De Bose Music-app downloaden 12
 De oordopjes toevoegen aan een bestaand account 12

ZWEET- EN WEERBESTENDIGHEID..... 13

DRAAGWIJZE

De oordopjes plaatsen 14
 De pasvorm controleren..... 15
 Oortips 15
 Stabiliteitsbandjes 16
 Een ander formaat proberen..... 17
 Oortips 17
 Stabiliteitsbandjes 17
 De oortips verwisselen..... 18
 De stabiliteitsbandjes verwisselen 19

IN- EN UITSCHAKELLEN

Inschakelen 21
 Uitschakelen..... 22
 Stand-by 22

AANRAAKBEDIENING

| | |
|--|----|
| Aanraakoppervlak | 23 |
| Afspelen en volume regelen | 23 |
| Telefonische oproepen | 24 |
| Oproepmeldingen | 25 |
| Modi | 25 |
| Instellingen voor immersieve audio | 25 |
| Spraakbediening mobiel apparaat..... | 26 |

SNELFUNCTIES

| | |
|---|----|
| Uw snel functie gebruiken..... | 27 |
| Uw snel functie wijzigen of uitschakelen..... | 27 |

IN-EAR DETECTIE

| | |
|------------------------------------|----|
| Automatisch afspelen/pauzeren..... | 28 |
| Automatisch beantwoorden | 28 |
| Automatisch transparant..... | 28 |

NOISE CANCELLING

| | |
|--|----|
| De instelling voor noise cancelling wijzigen | 29 |
| Noise cancelling tijdens een oproep..... | 29 |
| Alleen noise cancelling gebruiken..... | 29 |

IMMERSIEVE AUDIO

| | |
|---|----|
| Instellingen voor immersieve audio | 30 |
| De instelling voor immersieve audio wijzigen..... | 31 |
| De modus wijzigen..... | 31 |
| Uw snel functie gebruiken..... | 31 |
| Immersieve audio tijdens een oproep | 31 |

LUISTERMODI

| | |
|--|----|
| Modi | 32 |
| Modus Geen NC met ActiveSense..... | 32 |
| De modus wijzigen..... | 33 |
| Modi aan de oordopjes toevoegen of verwijderen | 33 |

ACCU

| | |
|---|----|
| De oordopjes opladen..... | 34 |
| Het oplaadetui opladen..... | 35 |
| Het accuniveau van de oordopjes controleren | 36 |
| Tijdens gebruik van de oordopjes..... | 36 |
| Tijdens het opladen van de oordopjes | 36 |
| Het accuniveau van het oplaadetui controleren | 37 |
| Oplaadtijd..... | 38 |

STATUS VAN OORDOPJES EN OPLAADETUI

| | |
|---------------------------------------|----|
| Statuslampje voor de oordopjes..... | 39 |
| <i>Bluetooth</i> ®-status..... | 39 |
| Accu-, update- en foutstatus..... | 39 |
| Statuslampje voor het oplaadetui..... | 40 |
| Accu-, update- en foutstatus..... | 40 |

BLUETOOTH-VERBINDINGEN

| | |
|--|----|
| Verbinden via de Bose Music-app..... | 41 |
| Verbinden via het <i>Bluetooth</i> -menu op uw mobiele apparaat..... | 41 |
| De verbinding met een mobiel apparaat verbreken..... | 42 |
| Een mobiel apparaat opnieuw verbinden..... | 42 |
| De lijst met apparaten van de oordopjes wissen..... | 43 |
| Alleen voor Android™-apparaten..... | 44 |
| Verbinden met behulp van Fast Pair..... | 44 |
| Snapdragon Sound™..... | 45 |

BOSE-PRODUCTEN VERBINDEN

| | |
|--|----|
| Verbinden met een Bose Smart Speaker of Soundbar | 46 |
| Voordelen..... | 46 |
| Compatibele producten..... | 46 |
| Verbinden via de Bose Music-app | 47 |
| Verbinden via de bedieningselementen op het product..... | 48 |
| Opnieuw verbinden met een Bose Smart Speaker of Soundbar | 48 |

VERZORGING EN ONDERHOUD

| | |
|--|----|
| De oordopjes bewaren..... | 49 |
| De oordopjes en het oplaadetui schoonmaken..... | 49 |
| Reserveonderdelen en accessoires..... | 49 |
| Beperkte garantie | 49 |
| De oordopjes updaten | 50 |
| Het oplaadetui updaten | 50 |
| De datumcode van de oordopjes opzoeken..... | 50 |
| Het serienummer van het oplaadetui opzoeken..... | 50 |

PROBLEMEN OPLOSSEN

| | |
|---|----|
| Probeer deze oplossingen eerst..... | 51 |
| Andere oplossingen..... | 51 |
| De oordopjes en het oplaadetui opnieuw opstarten..... | 63 |
| De fabrieksinstellingen van de oordopjes herstellen | 64 |

INHOUD

Controleer of de volgende onderdelen aanwezig zijn:

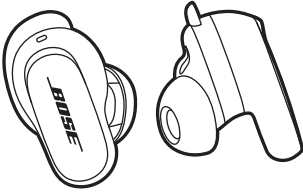

Bose QuietComfort Ultra Earbuds



Oplaadetui

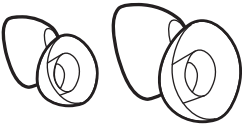

Oortips (formaten small en large)

OPMERKING: Medium oortips zijn aan de oordopjes bevestigd. Zie pagina 17 voor hulp bij het vaststellen van het formaat van de oortips.



Stabiliteitsbandjes (formaten 2 en 3)

OPMERKING: Bandjes van formaat 1 zijn aan de oordopjes bevestigd. Zie pagina 17 voor hulp bij het vaststellen van het formaat van de bandjes.

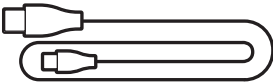

USB Type-C® naar USB-A kabel

OPMERKING: Als een deel van het product ontbreekt of beschadigd lijkt te zijn, mag u het product niet gebruiken. Ga naar support.bose.com/QCUE voor artikelen over het oplossen van problemen, filmpjes en het repareren of vervangen van producten.

Met de Bose Music-app kunt u de oordopjes instellen en bedienen via een mobiel apparaat, zoals een smartphone of tablet.

Via de app kunt u controleren of de oordopjes goed passen, *Bluetooth*-verbindingen beheren, de instellingen van de oordopjes beheren, het geluid aanpassen, de taal voor de gesproken mededelingen kiezen en eventuele toekomstige updates en nieuwe functies ontvangen die door Bose beschikbaar worden gesteld.

OPMERKING: Als u voor een ander Bose-product al een Bose-account hebt aangemaakt, zie dan "De oordopjes toevoegen aan een bestaand account".

DE BOSE MUSIC-APP DOWNLOADEN

1. Download de Bose Music-app op uw mobiele apparaat.

OPMERKING: Als u zich op het Chinese vasteland bevindt, downloadt u de app Bose音乐.

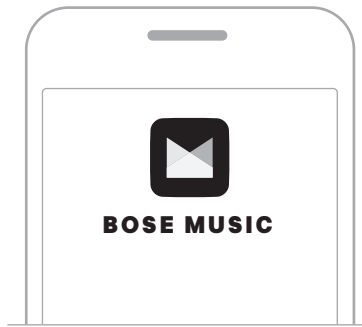

2. Volg de instructies van de app.

DE OORDOPJES TOEVOEGEN AAN EEN BESTAAND ACCOUNT

Om uw Bose QuietComfort Ultra Earbuds toe te voegen, opent u de Bose Music-app en voegt u uw oordopjes toe.

De oordopjes hebben een waterbestendigheidsclassificatie van IPX4. Ze zijn bestand tegen zweet- en regendruppels, maar mogen niet onder water worden gehouden.

LET OP:

- Ga NIET met de oordopjes zwemmen of douchen.
- Houd de oordopjes NIET onder water.

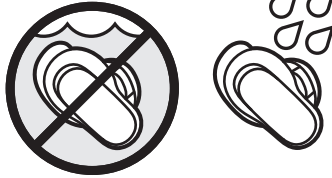

OPMERKINGEN:

- Maak de contactpunten op de oordopjes regelmatig schoon met een droog, zacht wattenstaafje of iets soortgelijks om corrosie te voorkomen.
- IPX4 is geen permanente toestand, en de waterbestendigheid kan afnemen als gevolg van normale slijtage.

DE OORDOPJES PLAATSEN

1. Plaats het oordopje zo in uw oor dat de oortip zachtjes tegen de opening van uw gehoorgang rust.

OPMERKING: Elk oordopje is gemarkeerd met een **R** (rechts) of **L** (links).

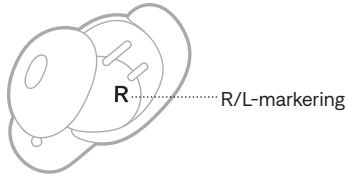

2. Kantel het oordopje iets naar achteren totdat de oortip uw gehoorgang comfortabel afsluit en het stabiliteitsbandje tegen uw oorplooi rust.

OPMERKING: Mogelijk moet u het oordopje wat heen en weer bewegen voordat de oortip een comfortabele afdichting vormt. Als het oordopje echter te ver naar voren of naar achteren gekanteld wordt, kan dat de geluidskwaliteit van audio en microfoon nadelig beïnvloeden.

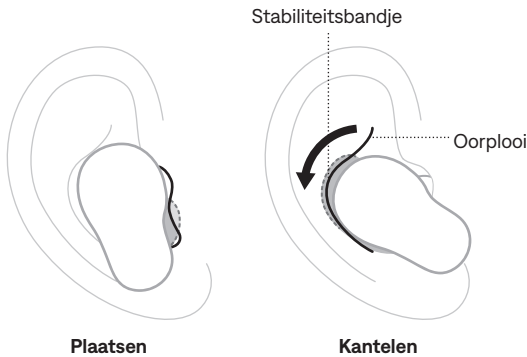

3. Controleer de pasvorm (zie pagina 15).
4. Herhaal stap 1 – 3 om het andere oordopje te plaatsen.

Wanneer u de oordopjes in uw oren plaatst, wordt het geluid afgestemd op uw oren voor optimale audioprestaties en noise cancelling.



OPMERKING: Als u de oordopjes deelt, moeten ze na elke gebruiker in het oplaadetui worden geplaatst om de persoonlijke afstemming ongedaan te maken.

DE PASVORM CONTROLEREN



Gebruik voor de beste pasvorm, audioprestaties en noise cancelling een spiegel om ervoor te zorgen dat u het juiste formaat oortips en stabiliteitsbandjes gebruikt. Het is mogelijk dat u voor elk oor een ander formaat oortip of stabiliteitsbandje nodig hebt.

TIP: U kunt de pasvorm van de oortips ook controleren met de afdichtingstest in de Bose Music-app. Deze optie bevindt zich in het menu Instellingen.

Oortips

| PASVORM | CONTROLLEREN |
|---------------|--|
| Goede pasvorm |  <p>De oortip rust zachtjes tegen de opening van uw gehoorgang om een comfortabele afdichting te vormen. Achtergrondgeluid zou gedempt moeten klinken.</p> <p>OPMERKING: Noise cancelling kan van invloed zijn op het vermogen om gedempt geluid te horen.</p> |
| Te veel druk |  <p>De oortip zit niet prettig en voelt alsof hij in elkaar gedrukt in uw gehoorgang zit.</p> |
| Te los |  <p>De oortip zit te diep in uw gehoorgang, voelt alsof hij los in uw oor zit of valt eruit als u uw hoofd beweegt.</p> |

Stabiliteitsbandjes

| PASVORM | CONTROLLEREN |
|---------------|---|
| Goede pasvorm |  <p>Het bandje steekt niet uit en wordt niet platgedrukt tegen uw oorplooi.</p> <p>✓</p> |
| Te groot |  <p>Het bandje steekt uit of wordt platgedrukt tegen uw oorplooi.</p> <p>✗</p> |
| Te klein |  <p>Het bandje reikt niet tot aan uw oorplooi.</p> <p>✗</p> |

EEN ANDER FORMAAT PROBEREN

Houd de oordopjes enige tijd in. Als het voelt alsof de oordopjes onprettig of te los zitten of als de noise cancelling of geluidskwaliteit niet is zoals verwacht, kunt u een ander formaat oortip of stabiliteitsbandje proberen.

Het is mogelijk dat u alle drie de formaten van de oortips of bandjes moet uitproberen of voor elk oor een ander formaat oortip of bandje nodig hebt.

Oortips

Er worden drie formaten oortips meegeleverd: small, medium en large.

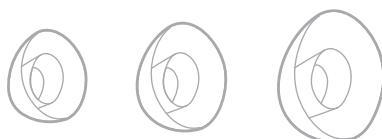

Bij aanschaf zijn de oordopjes uitgerust met de medium oortips. Als deze te klein aanvoelen, probeert u de oortips van formaat large. Als ze te groot aanvoelen, probeert u de oortips van formaat small.

Stabiliteitsbandjes

De stabiliteitsbandjes zijn gemarkeerd met formaataanduiding **1** (small), **2** (medium) of **3** (large) en een **R** (rechts) of **L** (links).



Bij aanschaf zijn de oordopjes uitgerust met de bandjes van formaat 1. Als deze te klein aanvoelen, probeert u de bandjes van formaat 2.

DE OORTIPS VERWISSELEN

1. Houd het oordopje vast, knijp de oortip iets samen en trek hem langzaam los van het oordopje.

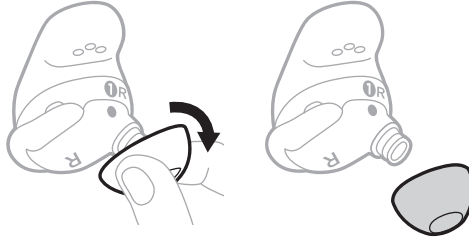

Samenknijpen en lostrekken

Verwijderen

LET OP: Om scheuren te voorkomen, mag u NIET aan de rand van de oortip trekken.

2. Kies een ander formaat oortip (zie pagina 17).
3. Lijn de oortip uit met het oorstukje van het oordopje en duw de oortip op het oorstukje totdat u een klikje hoort en hij stevig vastzit.

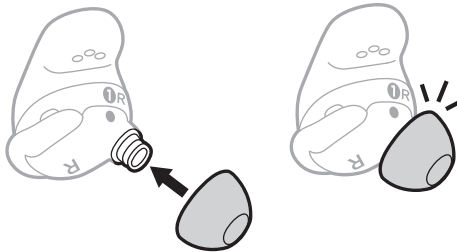

Uitlijnen

Vastduwen

4. Herhaal stap 1 – 3 zo nodig voor het andere oordopje.

OPMERKING: Het kan zijn dat u voor elk oor een ander formaat oortip nodig hebt.

5. Plaats de oordopjes (zie pagina 14).
6. Controleer de pasvorm (zie pagina 15).

OPMERKINGEN:

- Als u de oortip verwisselt, moet u het stabiliteitsbandje mogelijk ook verwisselen, zodat dit comfortabel tegen uw oorplooi rust (zie pagina 19).
- Ga voor instructiefilmpjes over het verwisselen van de oortips naar: support.Bose.com/QCUE
- Als u aanvullende formaten nodig hebt, neem dan contact op met de Bose-klantenservice of ga naar: support.Bose.com/QCUE

DE STABILITEITSBANDJES VERWISSELEN

1. Houd het oordopje vast, pak voorzichtig het greepje van het stabiliteitsbandje vast en trek het bandje langzaam naar u toe, over de oortip heen en los van het oordopje.

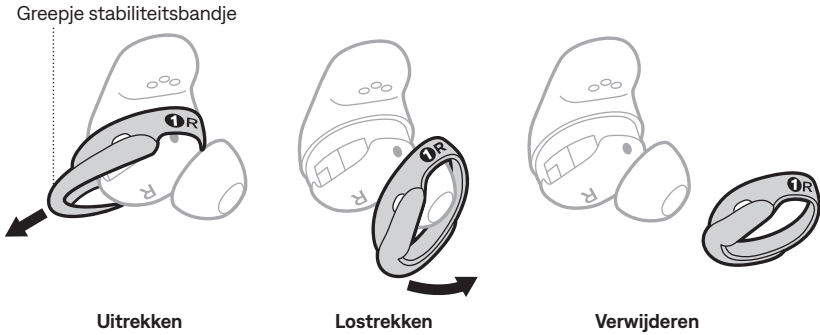

LET OP: Om scheuren te voorkomen, mag u NIET aan het dunne gedeelte van het bandje trekken.

2. Kies een ander formaat bandje (zie pagina 17). Selecteer het bandje dat is gemarkeerd met een **R** (rechts) of **L** (links), afhankelijk van het oordopje.
3. Houd de markeringen op het bandje naar u toe en het greepje van het bandje van u af en lijn de stip op het bandje uit met de grijze stip aan de onderkant van het oordopje.
4. Trek het bandje voorzichtig over de oortip en zorg ervoor dat de stipjes op één lijn liggen en het lipje op het bandje in de inkeping aan de bovenkant van het oordopje past.

OPMERKING: Als de stipjes op één lijn liggen, bevindt het gaatje aan de zijkant van het bandje zich boven de microfoon van het oordopje, zodat de microfoon niet wordt geblokkeerd.

5. Duw het bandje stevig op zijn plaats en controleer of de stipjes op één lijn liggen.

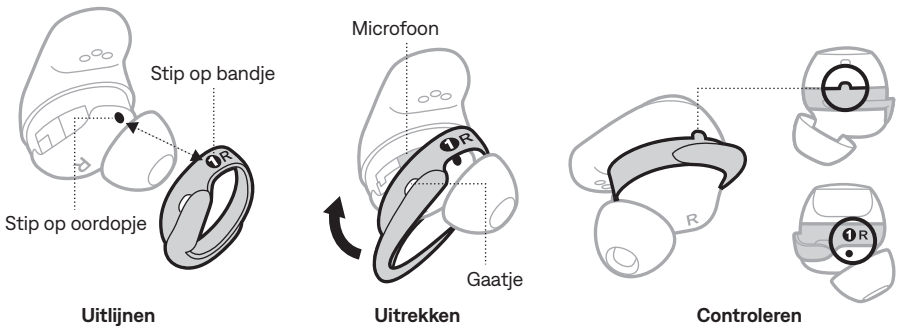

6. Herhaal stap 1 – 5 zo nodig voor het andere oordopje.

OPMERKING: Het kan zijn dat u voor elk oor een ander formaat bandje nodig hebt.

7. Plaats de oordopjes (zie pagina 14).

8. Controleer de pasvorm (zie pagina 15).

OPMERKINGEN:

- Ga voor instructiefilmpjes over het verwisselen van de bandjes naar: support.Bose.com/QCUE
- Als u aanvullende formaten nodig hebt, neem dan contact op met de Bose-klantenservice of ga naar: support.Bose.com/QCUE

INSCHAKELEN

Open het oplaadetui.

De oordopjes worden ingeschakeld. Het statuslampje voor de oordopjes knippert wit en brandt in overeenstemming met de oplaadstatus (zie pagina 39).

Het statuslampje voor het oplaadetui geeft het accuniveau aan (zie pagina 40).

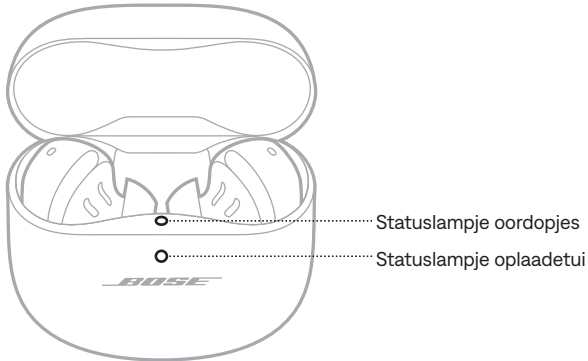

OPMERKING: Sluit het oplaadetui zodra u de oordopjes eruit hebt verwijderd. Hiermee spaart u de accu en voorkomt u dat er vuil in het etui komt.

UITSCHAKELEN

1. Plaats beide oordopjes in het oplaadetui.

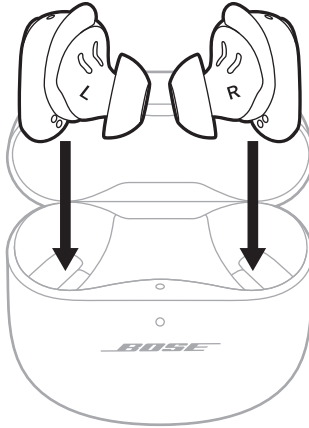

De verbinding met uw mobiele apparaat wordt verbroken.

2. Sluit het etui.

De oordopjes worden uitgeschakeld. Het statuslampje voor het oplaadetui geeft het accuniveau aan (zie pagina 40).

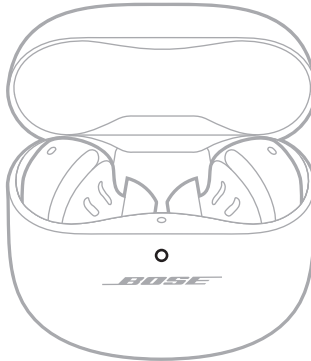

STAND-BY

Stand-by spaart de accu van een oordopje wanneer dit zich niet in het oplaadetui bevindt en niet in gebruik is. Het oordopje wordt op stand-by gezet wanneer u dit uit uw oor verwijdert en 10 minuten niet verplaatst.

Plaats het oordopje in uw oor om het oordopje weer te activeren.



Maak gebruik van aanraakbediening door op het aanraakoppervlak van een van de oordopjes te tikken of te vegen. Met aanraakbediening kunt u audio afspelen/pauzeren, het volume wijzigen, eenvoudige belfuncties uitvoeren en een snelfunctie gebruiken om de modus te wijzigen of de instellingen voor immersive audio aan te passen (zie pagina 27).

AANRAAKOPPERVLAK

Het aanraakoppervlak bevindt zich aan de buitenkant van beide oordopjes. U kunt dit gebruiken voor afspeelfuncties, volumeregeling, telefonische oproepen en uw snelfunctie.





AFSPELEN EN VOLUME REGELEN

| BEDIENING | WAT TE DOEN |
|--------------------------|--|
| Afspelen/Pauzeren | Tik op een oordopje.  |
| Volume verhogen | Veeg omhoog op een oordopje.  |
| Volume verlagen | Veeg omlaag op een oordopje.  |

| BEDIENING | WAT TE DOEN |
|--------------------------------|--|
| Naar de volgende track skippen | Tik twee keer op een oordopje.  |
| Naar de vorige track skippen | Tik drie keer op een oordopje.  |

TELEFONISCHE OPROEPEN

| BEDIENING | WAT TE DOEN |
|--|---|
| Een oproep beantwoorden | Tik op een oordopje.  |
| Een oproep beëindigen of weigeren | Tik twee keer op een oordopje.  |
| Een tweede inkomende oproep beantwoorden en de huidige oproep in de wacht zetten | Tik op een oordopje.  |

| BEDIENING | WAT TE DOEN |
|--|---|
| <p>Een tweede inkomende oproep weigeren en doorgaan met de huidige oproep</p> | <p>Tik twee keer op een oordopje.</p>  |

Oproepmeldingen

U wordt via gesproken mededelingen op de hoogte gebracht van inkomende bellers en de oproepstatus.

Als u geen oproepmeldingen meer wilt ontvangen, schakelt u gesproken mededelingen uit via de Bose Music-app. Deze optie bevindt zich in het menu Instellingen.

MODI

Voor informatie over het wijzigen van de modus, zie pagina 33.



INSTELLINGEN VOOR IMMERSIEVE AUDIO

Voor informatie over het wijzigen van de instelling voor immersieve audio, zie pagina 31.

SPRAAKBEDIENING MOBIEL APPARAAT

U kunt een snelfunctie instellen om de spraakbediening op uw mobiele apparaat te activeren via de oordopjes. De microfoon op de oordopjes fungeert als verlengstuk van de microfoon op uw mobiele apparaat.

OPMERKING: Als u de spraakbediening op uw mobiele apparaat wilt activeren via de oordopjes, moet dit zijn ingesteld als een snelfunctie (zie pagina 27).

| BEDIENING | WAT TE DOEN |
|---|--|
| <p>De spraakbediening op uw mobiele apparaat activeren</p> | <p>Houd uw vinger op een oordopje totdat u een toon hoort. Laat los en zeg dan wat u wilt.</p>  |
| <p>De spraakbediening op uw mobiele apparaat stoppen</p> | <p>Tik op een oordopje.</p>  |

Met een snelfunctie kunt u snel en gemakkelijk een van de volgende functies uitvoeren:

- Schakelen tussen modi (zie pagina 32)
- Schakelen tussen instellingen voor immersieve audio (zie pagina 30)
- De spraakbediening op uw mobiele apparaat gebruiken (zie pagina 26)

OPMERKING: Standaard is op beide oordopjes het schakelen tussen modi ingeschakeld.

UW SNELFUNCTIE GEBRUIKEN

Houd uw vinger op een oordopje.



UW SNELFUNCTIE WIJZIGEN OF UITSCHAKELEN

Gebruik de Bose Music-app om een snelfunctie te wijzigen of uit te schakelen of om aan elk oordopje een andere snelfunctie toe te wijzen. Voor deze optie tikt u op het hoofdscherm op Snelfunctie.

OPMERKING: Als u aan elk oordopje een andere snelfunctie toewijst, moet u uw vinger op het betreffende oordopje houden. Als u een oordopje uit uw oor verwijdert, kunt u alleen de snelfunctie gebruiken die is toegewezen aan het oordopje dat u nog draagt.

In-ear detectie gebruikt sensoren om te bepalen of u beide oordopjes of maar één oordopje draagt.

U kunt automatisch audio afspelen/pauzeren, telefonische oproepen beantwoorden (indien ingeschakeld) en noise cancelling aanpassen door een oordopje in of uit te doen.

OPMERKING: Gebruik de Bose Music-app om de functies voor in-ear detectie te beheren. Deze optie bevindt zich in het menu Instellingen.

AUTOMATISCH AFSPLENEN/PAUZEREN

Wanneer u een oordopje verwijdert, wordt het afspelen op beide oordopjes onderbroken.

Plaats het oordopje weer in uw oor om het afspelen te hervatten.

OPMERKING: Als u maar één oordopje wilt gebruiken, kunt u op het oordopje in uw oor tikken om het afspelen te hervatten.

AUTOMATISCH BEANTWOORDEN

U kunt telefonische oproepen beantwoorden door een oordopje in uw oor te plaatsen.

OPMERKING: Gebruik de Bose Music-app om deze functie in te schakelen. Deze optie bevindt zich in het menu Instellingen.

AUTOMATISCH TRANSPARANT

Wanneer u een oordopje uit uw oor verwijdert, wordt de-modus op het oordopje in uw andere oor automatisch gewijzigd in de modus Geen NC (zie pagina 32).

Wanneer u het oordopje weer in uw oor plaatst, gaat het oordopje in uw andere oor terug naar het vorige noise cancelling-niveau.

OPMERKING: Als u maar één oordopje wilt gebruiken, kunt u uw snelfunctie gebruiken om de modi te doorlopen en de gewenste modus te kiezen.

Noise cancelling vermindert ongewenst omgevingsgeluid, waardoor het afspeLEN helderder en natuurgetrouwer klinkt.

Bij inschakeling zijn de oordopjes standaard ingesteld op de modus Stil. De noise cancelling is dan maximaal (zie pagina 32).

DE INSTELLING VOOR NOISE CANCELLING WIJZIGEN

U kunt schakelen tussen voorgedefinieerde instellingen voor noise cancelling door de modus te wijzigen. Voor meer informatie over modi, zie pagina 32.

NOISE CANCELLING TIJDENS EEN OPROEP

Wanneer u iemand belt of zelf gebeld wordt, blijven de oordopjes op de huidige instelling voor noise cancelling staan en wordt Self Voice geactiveerd. Met Self Voice klinkt uw stem natuurlijker in uw oren.

Om de noise cancelling tijdens een oproep aan te passen, wijzigt u de modus (zie pagina 33).

OPMERKINGEN:

- Tijdens een oproep is Automatisch transparant uitgeschakeld (zie pagina 28).
- Gebruik de Bose Music-app om Self Voice aan te passen. Deze optie bevindt zich in het menu Instellingen.

ALLEEN NOISE CANCELLING GEBRUIKEN

Het is mogelijk om noise cancelling afzonderlijk te gebruiken, zonder audio of onderbrekingen door telefonische oproepen.

1. Voer een van de volgende handelingen uit:
 - Als u de oordopjes draagt, verbreekt u de verbinding met uw mobiele apparaat (zie pagina 42).
 - Als de oordopjes zich in het oplaadetui bevinden, schakelt u de *Bluetooth*-functie op uw mobiele apparaat uit. Vervolgens verwijdert u de oordopjes uit het etui en plaatst u deze in uw oren.
2. Houd uw vinger op een oordopje om de modus te wijzigen (zie pagina 33).

OPMERKING: Om opnieuw verbinding te maken met het mobiele apparaat, selecteert u de oordopjes in de *Bluetooth*-lijst op het apparaat.

Immersieve audio haalt wat u hoort uit uw hoofd en plaatst dit recht voor u – alsof u altijd op de plek bent waar de akoestiek optimaal is. Het voelt alsof het geluid van buiten de oordopjes komt, wat zorgt voor een natuurlijkere luisterervaring. Immersieve audio is van invloed op alles wat u streamt, zodat content van welke bron dan ook met een helderder en voller geluid naar nieuwe hoogten wordt getild.

OPMERKING: Wanneer u belt of gebeld wordt, wordt immersieve audio tijdelijk uitgeschakeld (zie pagina 31).

INSTELLINGEN VOOR IMMERSIEVE AUDIO

| INSTELLING | OMSCHRIJVING | GEBRUIK |
|------------------|--|---|
| Dynamisch | <p>Geluid klinkt alsof het afkomstig is uit twee stereoluidsprekers recht voor u die meebewegen met uw hoofd.</p> <p>OPMERKING: Deze instelling wordt standaard gebruikt in de Immersiemodus.</p> | <p>Gebruik dit voor de meest consistente ervaring. Het meest geschikt voor activiteiten waarbij u vaak uw hoofd draait of omlaag kijkt.</p> |
| Statisch | <p>Geluid klinkt alsof het afkomstig is uit twee stereoluidsprekers recht voor u die niet meebewegen als u uw hoofd beweegt.</p> <p>OPMERKINGEN:</p> <ul style="list-style-type: none"> • Een paar seconden nadat u bent gestopt met het bewegen van uw hoofd richten de luidsprekers zich opnieuw op uw positie. • Gebruik voor deze instelling de Bose Music-app. Tik op het hoofdscherm op Immersieve audio. | <p>Gebruik dit voor de meest natuurgetrouwe en krachtige ervaring. Het meest geschikt voor wanneer u niet beweegt.</p> |
| Uit | <p>Geluid klinkt alsof het afkomstig is uit uw oordopjes.</p> | <p>Gebruik dit wanneer u een klassieke luisterervaring wilt of de accu wilt sparen.</p> |

DE INSTELLING VOOR IMMERSIEVE AUDIO WIJZIGEN

U kunt de instelling voor immersieve audio wijzigen door van modus te veranderen of door met behulp van een snel functie tussen de instellingen voor immersieve audio te schakelen.

TIP: U kunt de instelling voor immersieve audio ook wijzigen in de Bose Music-app. Deze optie bevindt zich op het hoofdscherm.

De modus wijzigen

Voor informatie over het wijzigen van de modus, zie pagina 33.

OPMERKINGEN:

- Als u de modus wijzigt, worden zowel de instellingen voor immersieve audio als die voor noise cancelling gewijzigd.
- U kunt ook een aangepaste modus creëren met de instellingen voor immersieve audio en noise cancelling die u het prettigst vindt (zie pagina 32).

Uw snel functie gebruiken

U kunt uw snel functie wijzigen zodat u tussen de instellingen voor immersieve audio kunt schakelen zonder dat dit van invloed is op de instelling voor noise cancelling van uw huidige modus. De huidige modus wordt dan tijdelijk aangepast totdat u de oordopjes uitschakelt of de modus wijzigt.

OPMERKING: Als u de instelling voor immersieve audio wilt wijzigen via de oordopjes, moet dit zijn ingesteld als een snel functie (zie pagina 27).

1. Houd uw vinger op een oordopje.



U hoort een zich herhalende gesproken mededeling met de verschillende instellingen voor immersieve audio.

2. Wanneer u de naam van de gewenste instelling hoort, laat u het oordopje los.

IMMERSIEVE AUDIO TIJDENS EEN OPROEP

Wanneer u belt of gebeld wordt, wordt immersieve audio tijdelijk uitgeschakeld. Wanneer u de oproep beëindigt, keren de oordopjes terug naar de eerdere instelling voor immersieve audio.

Luistermodi zijn voorgedefinieerde audio-instellingen waartussen u kunt schakelen al naargelang uw luistervoorkeuren en omgeving. Ze bestaan uit instellingen voor noise cancelling en immersieve audio.

U kunt kiezen uit drie voorgedefinieerde modi – Stil, Geen NC en Immersie – of zelf maximaal zeven aangepaste modi creëren.

MODI

| MODUS | OMSCHRIJVING |
|------------------|---|
| Stil | Volledige noise cancelling met geoptimaliseerd stereogeluid van Bose. Storende geluiden worden geblokkeerd door gebruik te maken van het hoogste noise cancelling-niveau. |
| Geen NC | Volledige transparantie met geoptimaliseerd stereogeluid van Bose. U kunt uw omgeving horen en tegelijkertijd in stereo genieten van uw audio. |
| Immersie | Volledige noise cancelling met immersieve audio ingesteld op Dynamisch. U kunt storende geluiden blokkeren en u onderdompelen in natuurgetrouwe audio. |
| Aangepast | Aangepaste instellingen voor noise cancelling en immersieve audio op basis van uw luistervoorkeuren en omgeving. OPMERKING: Via de Bose Music-app kunt u maximaal zeven aangepaste modi creëren. Voor deze optie tikt u op het hoofdscherm op Modi. |

OPMERKINGEN:

- Bij inschakeling zijn de oordopjes standaard ingesteld op de modus Stil. Gebruik de Bose Music-app om de oordopjes bij inschakeling standaard in te stellen op de laatst gebruikte modus. Deze optie bevindt zich in het menu Instellingen.
- Voor informatie over noise cancelling en immersieve audio, zie pagina 29 en pagina 30.

Modus Geen NC met ActiveSense

Met de dynamische noise cancelling van de modus Geen NC met ActiveSense kunt u uw omgeving horen, terwijl ongewenst geluid wordt onderdrukt.

In de modus Geen NC met ActiveSense kunnen de oordopjes automatisch de noise cancelling opvoeren wanneer zich plotselinge of harde geluiden in uw omgeving voordoen, zodat u alert kunt blijven zonder bij het beluisteren van uw audio opgeschrikt te worden door onverwachte geluiden. Zodra het geluid stopt, gaat de noise cancelling automatisch terug naar de vorige instelling.

Gebruik de Bose Music-app om ActiveSense in te schakelen. Voor deze optie tikt u op het hoofdscherm op **Modi > Geen NC > ●●●**.

DE MODUS WIJZIGEN

OPMERKING: Als u de-modus wilt wijzigen via de oordopjes, moet dit zijn ingesteld als een snelfunctie (zie pagina 27).

1. Houd uw vinger op een oordopje om de modi te doorlopen.



U hoort een zich herhalende gesproken mededeling met de verschillende modi.

2. Zodra u de naam van de gewenste modus hoort, laat u het oordopje los.

TIP: U kunt de modus ook wijzigen in de Bose Music-app. Voor deze optie tikt u op het hoofdscherm op Modi.

Modi aan de oordopjes toevoegen of verwijderen

Om een modus via de oordopjes te kunnen activeren, moet deze in de Bose Music-app worden ingesteld als favoriet. De modi Stil, Geen NC en Immersie zijn standaard ingesteld als favoriet.

Om modi aan de oordopjes toe te voegen of te verwijderen, tikt u op het hoofdscherm op Modi en past u aan welke modi zijn ingesteld als favoriet.

DE OORDOPJES OPLADEN

1. Lijn de contactpunten op het linkeroordopje uit met de oplaadpinnen aan de linkerkant van het oplaadetui.

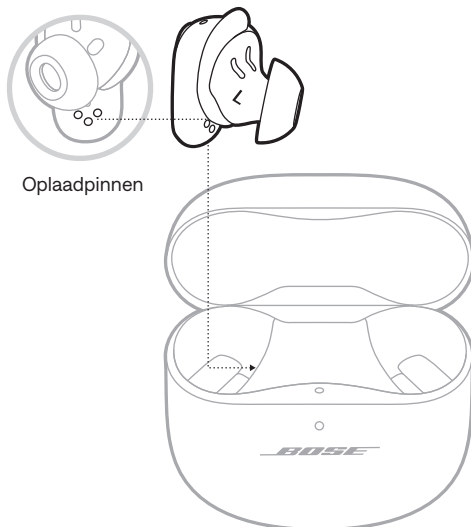

OPMERKING: Controleer vóór het opladen of de oordopjes op kamertemperatuur zijn, tussen 8 °C en 39 °C.

2. Plaats het oordopje in het etui totdat het magnetisch op zijn plaats klikt.

Het statuslampje voor de oordopjes knippert wit en brandt in overeenstemming met de oplaadstatus (zie pagina 39).



3. Herhaal stap 1 – 2 voor het rechteroordopje.

OPMERKING: De oordopjes worden opgeladen ongeacht of het etui open of dicht is.

HET OPLAADETUI OPLADEN

LET OP: Dit product mag alleen worden gebruikt met een officieel goedgekeurde LPS-voeding (Limited Power Supply) die voldoet aan de plaatselijke voorschriften (bv. UL, CSA, VDE, CCC).

1. Sluit de kleine stekker van de USB-kabel aan op de USB-C®-poort aan de onderkant van het oplaadetui.

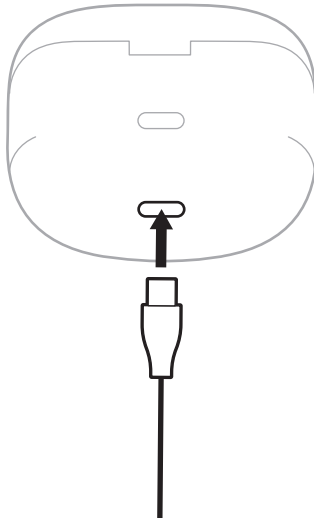

2. Sluit de andere stekker aan op een USB-A-wandoplader (niet bijgeleverd) of computer.

Het statuslampje voor het oplaadetui brandt continu oranje (zie pagina 40).

OPMERKING: Controleer vóór het opladen of het etui op kamertemperatuur is, tussen 8 °C en 39 °C.

HET ACCUNIVEAU VAN DE OORDOPJES CONTROLEREN

Tijdens gebruik van de oordopjes

- Wanneer u de oordopjes uit het oplaadetui verwijderd en in uw oren plaatst, hoort u een gesproken mededeling met het accuniveau van de oordopjes.
- Gebruik de Bose Music-app. Het accuniveau van de oordopjes wordt weergegeven op het hoofdscherm.

OPMERKING: Als voor beide oordopjes een ander accuniveau geldt, vermeldt de gesproken mededeling het laagste niveau. Als de accu bijna leeg is, hoort u "Accu bijna leeg".

Tijdens het opladen van de oordopjes

Wanneer u de oordopjes in het oplaadetui plaatst, knippert het statuslampje voor de oordopjes wit en brandt dit daarna in overeenstemming met de oplaadstatus (zie pagina 39).

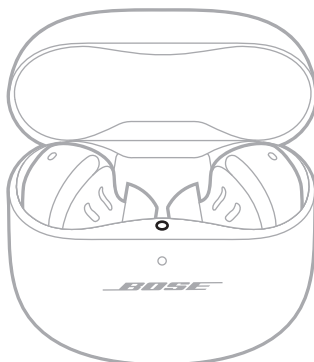

OPMERKING: Als het ene oordopje een lager accuniveau heeft dan het andere, geeft het statuslampje het lagere accuniveau weer.

HET ACCUNIVEAU VAN HET OPLAADETUI CONTROLEREN

Open het oplaadetui.

Het statuslampje voor het oplaadetui geeft het accuniveau aan (zie pagina 40).

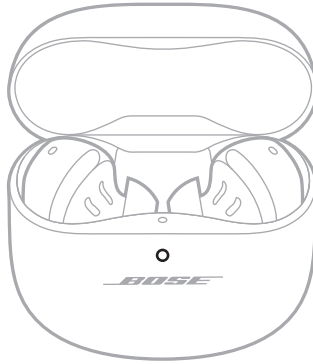

OPLAADTIJD

| ONDERDEEL | OPLAADTIJD |
|------------|------------------------|
| Oordopjes | Tot 2 uur ¹ |
| Oplaadetui | Tot 3 uur |

OPMERKINGEN:

- Wanneer de oordopjes een laag accuniveau hebben, kunnen ze na 20 minuten opladen in een gesloten etui maximaal 2 uur worden gebruikt.²
- Volledig opgeladen werken de oordopjes maximaal 6 uur met immersieve audio uitgeschakeld (maximaal 4 uur met immersieve audio ingeschakeld).³
- Wanneer het etui volledig is opgeladen, kunt u de oordopjes maximaal 3 keer volledig opladen.⁴
- Wanneer de oordopjes zich in het etui bevinden, kan de oplaadtijd van het etui variëren.

1 In juni 2023 getest door Bose met productie-representatieve Bose QuietComfort Ultra Earbuds en Bose QuietComfort Ultra Earbuds oplaadetui. Tijdens de snellaadtest werden de oordopjes met lege accu (waarmee geen audio meer kon worden afgespeeld) in een volledig opgeladen etui geplaatst en 20 minuten opgeladen, waarna het afspelen van *Bluetooth* A2DP-audio werd hervat met het volume ingesteld op 75 dB SPL, 3-bands EQ ingesteld op nul en in Stille modus (volledige noise cancelling) met Immersieve audio uitgeschakeld. Dit resulteerde in een afspeeltijd van maximaal 2 uur voordat de accu leeg was. De tijd die nodig was om de oordopjes volledig op te laden, werd bepaald door de oordopjes met lege accu (waarmee geen audio meer kon worden afgespeeld) in een volledig opgeladen etui te plaatsen en op te laden tot een accuniveau van 100%. De levensduur van de accu hangt af van instellingen en gebruik.

2 Zie 1.

3 In juni 2023 getest door Bose met productie-representatieve Bose QuietComfort Ultra Earbuds en een verscheidenheid aan muzieknummers via A2DP *Bluetooth*-audio. Volume ingesteld op een afspelmolume van 75 dB SPL, 3-bands EQ ingesteld op nul en in Stille modus (volledige noise cancelling). Met Immersieve audio uitgeschakeld was de afspeeltijd maximaal 6 uur voordat de accu leeg was. Met Immersieve audio ingeschakeld was de afspeeltijd maximaal 4 uur voordat de accu leeg was. De levensduur van de accu hangt af van instellingen en gebruik.

4 In juli 2023 getest door Bose door productie-representatieve Bose QuietComfort Ultra Earbuds met lege accu (waarmee geen audio meer kon worden afgespeeld) in een volledig opgeladen Bose QuietComfort Ultra Earbuds oplaadetui te plaatsen en de oordopjes tot 100% op te laden en daarna het afspelen te hervatten totdat de accu leeg was. Hieruit bleek dat de oordopjes drie keer volledig door het etui konden worden opgeladen voordat volledig opladen niet meer mogelijk was.

STATUSLAMPJE VOOR DE OORDOPJES

Het statuslampje voor de oordopjes bevindt zich op de rand van het oplaadetui.

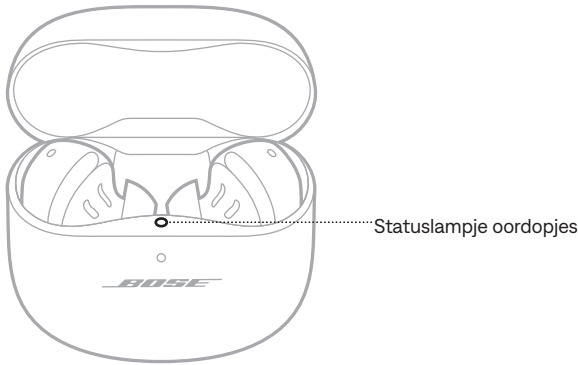

Bluetooth-status

Toont de status van de *Bluetooth*-verbinding met mobiele apparaten.

| ACTIVITEIT VAN HET LAMPJE | SYSTEEMSTATUS |
|----------------------------|----------------------------|
| Knippert langzaam blauw | Klaar om te verbinden |
| Knippert snel blauw | Bezig met verbinden |
| Continu blauw (5 seconden) | Verbonden |
| Knippert 2 keer wit | Lijst met apparaten gewist |

Accu-, update- en foutstatus

Toont de accustatus van de oordopjes, de status van updates en de foutstatus.

| ACTIVITEIT VAN HET LAMPJE | SYSTEEMSTATUS |
|--|----------------------------|
| Knippert wit en brandt daarna wit (5 seconden) | Volledig opgeladen |
| Knippert wit en brandt daarna oranje (5 seconden) | Bezig met opladen |
| Knippert 2 keer wit, knippert langzaam blauw en gaat uit | Opnieuw opstarten voltooid |

| ACTIVITEIT VAN HET LAMPJE | SYSTEEMSTATUS |
|---------------------------------|---|
| Knippert 3 keer wit (herhalend) | Bezig met software-update |
| Knippert oranje (3 seconden) | Bezig met herstellen van fabrieksinstellingen |
| Knippert oranje en wit | Fout – neem contact op met de Bose-klantenservice |

STATUSLAMPJE VOOR HET OPLAADETUI

Het statuslampje voor het oplaadetui bevindt zich aan de voorkant van het etui.

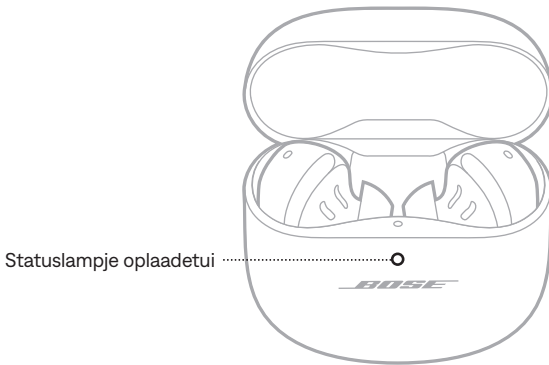

Accu-, update- en foutstatus

Toont de accustatus van het oplaadetui, de status van updates en de foutstatus.

| ACTIVITEIT VAN HET LAMPJE | SYSTEEMSTATUS |
|---------------------------------|---|
| Continu wit | Volledig opgeladen (100%) en aangesloten |
| Continu wit (5 seconden) | Opgeladen (34% – 99%) |
| Continu oranje (5 seconden) | Laag accuniveau (10% – 33%) |
| Knippert 2 keer oranje | Moet worden opgeladen (minder dan 10%) |
| Continu oranje | Bezig met opladen |
| Knippert 3 keer wit (herhalend) | Bezig met software-update |
| Knippert oranje en wit | Fout – neem contact op met de Bose-klantenservice |

U kunt de oordopjes met uw mobiele apparaat verbinden via de Bose Music-app, via het *Bluetooth*-menu op uw apparaat of met behulp van Fast Pair (alleen voor Android-apparaten).

U kunt maximaal zes apparaten opslaan in de lijst met apparaten van de oordopjes. U kunt met slechts één apparaat tegelijk verbinding maken en audio afspelen.

OPMERKINGEN:

- Voor het beste resultaat gebruikt u de Bose Music-app om uw mobiele apparaat in te stellen en te verbinden (zie pagina 12).
- Voor informatie over het tot stand brengen van een verbinding met behulp van Fast Pair, zie pagina 44.

VERBINDEN VIA DE BOSE MUSIC-APP

Als u de Bose Music-app wilt gebruiken om de oordopjes te verbinden en *Bluetooth*-verbindingen te beheren, zie pagina 12.

VERBINDEN VIA HET BLUETOOTH-MENU OP UW MOBIELE APPARAAT

1. Als de oordopjes zich in het oplaadetui bevinden en het etui geopend is, houdt u de knop aan de achterkant van het oplaadetui ingedrukt totdat het statuslampje voor de oordopjes langzaam blauw knippert.

OPMERKING: Zorg dat beide oordopjes zich in het etui bevinden en het etui geopend is.

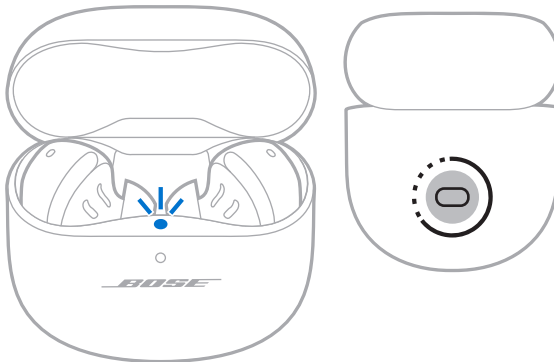

2. Schakel de *Bluetooth*-functie op uw apparaat in.

OPMERKING: De *Bluetooth*-functie bevindt zich meestal in het menu Instellingen.

3. Selecteer de oordopjes in de lijst met apparaten.

OPMERKING: Zoek de naam die u in de Bose Music-app voor de oordopjes hebt ingevoerd. Als u de oordopjes geen naam hebt gegeven, verschijnt de standaardnaam.

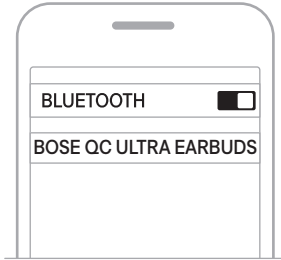

De naam van de oordopjes verschijnt in de lijst met apparaten van het mobiele apparaat. Het statuslampje voor de oordopjes brandt continu blauw (zie pagina 39).

DE VERBINDING MET EEN MOBIEL APPARAAT VERBREKEN

Plaats de oordopjes in het oplaadetui.

TIP: U kunt de verbinding ook verbreken via de de Bose Music-app of uw *Bluetooth*-instellingen. Als u de *Bluetooth*-functie op het apparaat uitschakelt, wordt de verbinding met de oordopjes en alle andere apparaten verbroken.

EEN MOBIEL APPARAAT OPNIEUW VERBINDEN

Wanneer de oordopjes uit het etui worden verwijderd, proberen ze opnieuw verbinding te maken met het laatst verbonden apparaat.

Als u verbinding wilt maken met een ander eerder verbonden apparaat, gebruikt u de *Bluetooth*-instellingen van het apparaat om de oordopjes te verbinden.

OPMERKINGEN:

- Het apparaat moet zich binnen het bereik bevinden (9 m) en ingeschakeld zijn.
- Zorg dat de *Bluetooth*-functie op uw mobiele apparaat is ingeschakeld.

DE LIJST MET APPARATEN VAN DE OORDOPJES WISSEN

1. Als de oordopjes zich in het oplaadetui bevinden en het etui geopend is, houdt u de knop aan de achterkant van het oplaadetui 15 seconden ingedrukt totdat het statuslampje voor de oordopjes 2 keer wit knippert en dan langzaam blauw.

OPMERKING: Zorg dat het etui beide oordopjes bevat en geopend is.

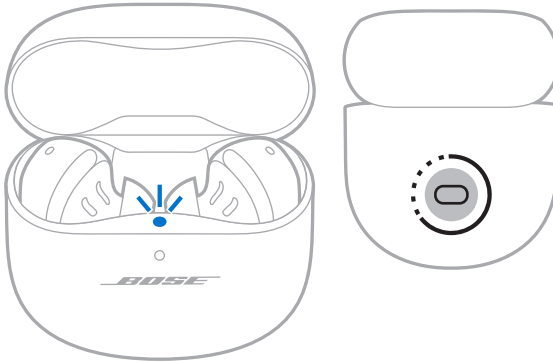

2. Verwijder de oordopjes uit de *Bluetooth*-lijst op uw apparaat.

Alle apparaten worden gewist en de oordopjes zijn klaar om te verbinden (zie pagina 12).

ALLEEN VOOR ANDROID-APPARATEN

Als u een mobiel Android-apparaat hebt, beschikt u over de volgende extra verbindingsmogelijkheden.

Verbinden met behulp van Fast Pair

Het is mogelijk om met één keer tikken snel en moeiteloos een *Bluetooth*-koppeling met uw Android-apparaten tot stand te brengen.

OPMERKINGEN:

- Om Fast Pair te kunnen gebruiken, moet u over een Android-apparaat met Android 6.0 of hoger beschikken.
 - Op het Android-apparaat moeten de *Bluetooth*- en Locatiefuncties zijn ingeschakeld.
1. Als de oordopjes zich in het oplaadetui bevinden en het etui geopend is, houdt u de knop aan de achterkant van het oplaadetui ingedrukt totdat het statuslampje voor de oordopjes langzaam blauw knippert.

OPMERKING: Zorg dat het etui beide oordopjes bevat en geopend is.

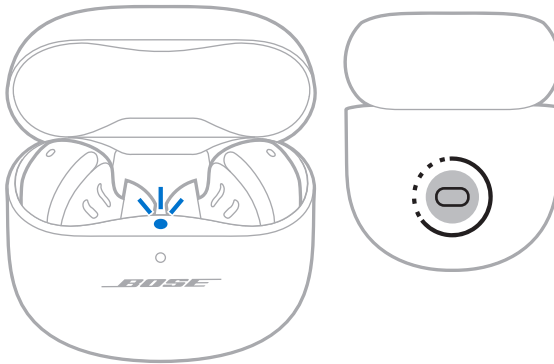

2. Plaats het etui naast uw Android-apparaat.

Er verschijnt een melding op het apparaat waarin u wordt gevraagd om de oordopjes te koppelen.

OPMERKING: Als u geen melding ziet, controleert u of voor de Google Play Services-app op uw apparaat meldingen zijn ingeschakeld.

3. Tik op de melding.

Zodra de oordopjes zijn verbonden, verschijnt er een melding waarin wordt bevestigd dat de verbinding tot stand is gebracht.

Snapdragon Sound

Bose QuietComfort Ultra Earbuds beschikken over Snapdragon Sound. Met Snapdragon Sound wordt de audiatechnologie van Qualcomm® op verbonden apparaten geoptimaliseerd, zodat u tijdens het streamen van audio verzekerd bent van de beste geluidskwaliteit, verbindingstabiliteit en latentie.

Om Snapdragon Sound te kunnen ervaren, hebt u een Snapdragon Sound-gecertificeerd apparaat nodig, zoals een compatibel mobiel Android-apparaat. Zodra u de oordopjes koppelt, zal uw apparaat automatisch audio streamen via de aptX Adaptive *Bluetooth*-codec.

OPMERKING: Om te zien welke functies van Snapdragon Sound door de oordopjes worden ondersteund en te controleren of uw apparaat compatibel is, gaat u naar: support.bose.com/QCUE

VERBINDEN MET EEN BOSE SMART SPEAKER OF SOUNDBAR

Met behulp van SimpleSync kunt u de oordopjes verbinden met een Bose Smart Speaker of Bose Smart Soundbar voor een persoonlijke luisterervaring.

Voordelen

- Omdat elk product onafhankelijke volumeregelaars heeft, kunt u het geluid van uw Bose Smart Soundbar zachter zetten of uitschakelen en tegelijkertijd de oordopjes zo hard zetten als u wilt.
- U kunt vanuit een andere kamer naar uw muziek luisteren door de oordopjes te verbinden met uw Bose Smart Speaker.

OPMERKING: SimpleSync heeft een *Bluetooth*-bereik van maximaal 9 meter. Muren en bouwmaterialen kunnen de ontvangst beïnvloeden.

Compatibele producten

U kunt de oordopjes verbinden met alle Bose Smart Speakers of Bose Smart Soundbars.

Populaire compatibele producten zijn onder meer:

- Bose Smart Soundbar 900
- Bose Smart Soundbar 700/Bose Soundbar 700
- Bose Smart Soundbar 600
- Bose Soundbar 500
- Bose Smart Speaker 500/Bose Home Speaker 500
- Bose Home Speaker 300
- Bose Portable Smart Speaker/Bose Portable Home Speaker

Er worden regelmatig nieuwe producten toegevoegd. Voor meer informatie en een volledige lijst gaat u naar: support.bose.com/Groups

Verbinden via de Bose Music-app

1. Als de oordopjes zich in het oplaadetui bevinden en het etui geopend is, houdt u de knop aan de achterkant van het oplaadetui ingedrukt totdat het statuslampje voor de oordopjes langzaam blauw knippert.

OPMERKING: Zorg dat het etui beide oordopjes bevat en geopend is.

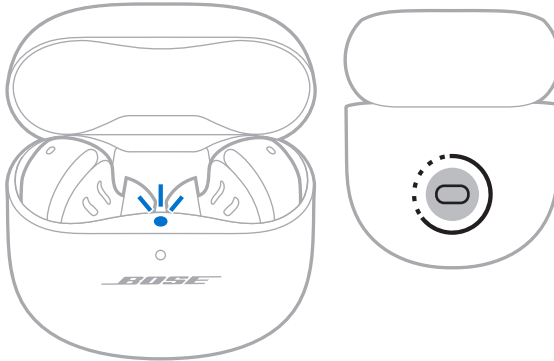

2. Gebruik de Bose Music-app om de oordopjes te verbinden met een compatibel Bose-product. Ga voor meer informatie naar: support.Bose.com/Groups

OPMERKINGEN:

- Het kan maximaal 30 seconden duren om de verbinding tot stand te brengen.
- Zorg dat de oordopjes zich binnen 9 meter van uw soundbar of luidspreker bevinden.
- U kunt de oordopjes met slechts één product tegelijk verbinden.

Verbinden via de bedieningselementen op het product

1. Als de oordopjes zich in het oplaadetui bevinden en het etui geopend is, houdt u de knop aan de achterkant van het oplaadetui ingedrukt totdat het statuslampje voor de oordopjes langzaam blauw knippert.

OPMERKING: Zorg dat het etui beide oordopjes bevat en geopend is.

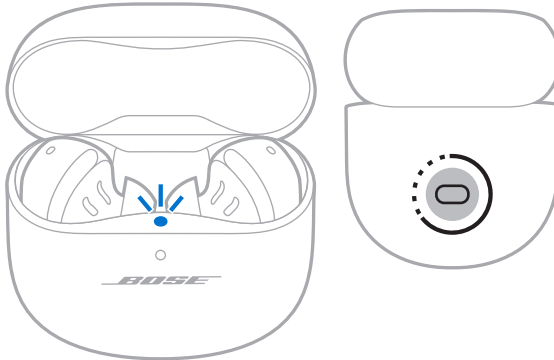

2. Houd de *Bluetooth*-knop op de afstandsbediening van uw soundbar of boven op uw luidspreker ingedrukt totdat de lichtbalk of lichtring blauw pulseert.

De oordopjes maken verbinding met uw soundbar of luidspreker en u hoort uit beide apparaten dezelfde audio.

OPMERKINGEN:

- Het kan maximaal 30 seconden duren om de verbinding tot stand te brengen.
- Zorg dat de oordopjes zich binnen 9 meter van uw soundbar of luidspreker bevinden.
- U kunt de oordopjes met slechts één product tegelijk verbinden.

OPNIEUW VERBINDEN MET EEN BOSE SMART SPEAKER OF SOUNDBAR

Gebruik de Bose Music-app om de oordopjes opnieuw te verbinden met een eerder verbonden compatibel Bose-product. Ga voor meer informatie naar: support.Bose.com/Groups

OPMERKINGEN:

- Uw soundbar of luidspreker moet zich binnen het bereik bevinden (9 m) en ingeschakeld zijn.
- Als de oordopjes niet opnieuw verbinding maken, zie "Oordopjes maken geen verbinding met eerder verbonden Bose Smart Soundbar of Speaker" op pagina 62.

DE OORDOPJES BEWAREN

Wanneer u de oordopjes niet gebruikt, bergt u ze op in het oplaadetui. Sluit het oplaadetui om de accu te sparen en te voorkomen dat er vuil in het etui komt.

DE OORDOPJES EN HET OPLAADETUI SCHOONMAKEN

| ONDERDEEL | PROCEDURE |
|---------------------------------------|---|
| Oortips en stabiliteitsbandjes | Oortips en bandjes van de oordopjes verwijderen en afwassen met een zacht reinigingsmiddel en water. OPMERKING: Zorg dat u de oortips en bandjes goed afspoelt en afdroogt voordat u ze opnieuw aan de oordopjes bevestigt. |
| Oorstukjes | Uitsluitend schoonvegen met een droog, zacht wattenstaafje of iets soortgelijks. LET OP: Steek nooit een borstel of ander reinigingshulpstuk in het oorstukje. |
| Contactpunten (op oordopjes) | Schoonvegen met een droog, zacht wattenstaafje of iets soortgelijks om corrosie te voorkomen. |
| Oplaadetui | Uitsluitend schoonvegen met een droog, zacht wattenstaafje of iets soortgelijks. |

RESERVEONDERDELEN EN ACCESSOIRES

Reserveonderdelen en accessoires kunt u bestellen via de Bose-klantenservice.

Ga naar: support.Bose.com/QCUE

BEPERKTE GARANTIE

De oordopjes worden gedekt door een beperkte garantie. Ga naar onze website op worldwide.Bose.com/Warranty voor informatie over de beperkte garantie.

Om het product te registreren, gaat u naar worldwide.Bose.com/ProductRegistration voor instructies. Als u het product niet registreert, is dit niet van invloed op uw rechten onder de beperkte garantie.

DE OORDOPJES UPDATEN

Wanneer de oordopjes zijn verbonden met de Bose Music-app, worden beschikbare updates automatisch uitgevoerd. Volg de instructies van de app.

HET OPLAADETUI UPDATEN

Update het oplaadetui via de Bose Updater. Ga op uw computer naar: btu.bose.com en volg de instructies op het scherm.

DE DATUMCODE VAN DE OORDOPJES OPZOEKEN

Verwijder het stabiliteitsbandje van het oordopje (zie pagina 19).

De datumcode bevindt zich op het oordopje in het brede gedeelte bij de microfoon.

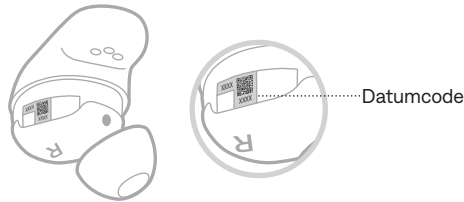

HET SERIENUMMER VAN HET OPLAADETUI OPZOEKEN

Verwijder de oordopjes uit het oplaadetui.

Het serienummer van het oplaadetui bevindt zich onder het statuslampje voor de oordopjes in de uitsparing voor de oordopjes.

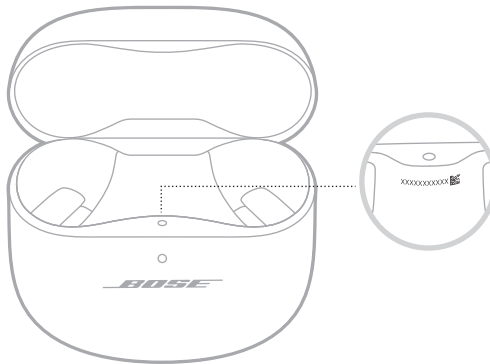

PROBEER DEZE OPLOSSINGEN EERST

Als zich problemen met de oordopjes voordoen, probeer dan deze oplossingen eerst:

- Laad de oordopjes en het oplaadetui op (zie pagina 34).
- Schakel de oordopjes in (zie pagina 21).
- Controleer het statuslampje voor de oordopjes (zie pagina 39) en het statuslampje voor het oplaadetui (zie pagina 40).
- Controleer of uw mobiele apparaat *Bluetooth*-verbindingen ondersteunt (zie pagina 41).
- Download de Bose Music-app en voer beschikbare software-updates uit (zie pagina 12).
- Plaats uw mobiele apparaat dichterbij de oordopjes (9 m) en weg van mogelijke storingsbronnen of obstakels.
- Zet het volume van de oordopjes, uw mobiele apparaat en de muziek-app hoger.
- Maak verbinding met een ander mobiel apparaat (zie pagina 12).

ANDERE OPLOSSINGEN

Als het probleem nog niet is verholpen, zie dan de onderstaande tabel voor symptomen van en oplossingen voor veelvoorkomende problemen. Daarnaast kunt u artikelen, filmpjes en andere informatie over het oplossen van problemen raadplegen op: support.Bose.com/QCUE

Als u het probleem niet kunt oplossen, neemt u contact op met de Bose-klantenservice.

Ga naar: worldwide.Bose.com/contact

| SYMPTOOM | OPLOSSING |
|--|---|
| Oordopjes kunnen niet worden ingeschakeld | <p>Controleer of de oordopjes misschien in stand-bymodus staan. Plaats beide oordopjes in uw oren om de oordopjes weer te activeren.</p> <p>Plaats beide oordopjes in het oplaadetui totdat ze magnetisch op hun plaats klikken. Doe het etui dicht en weer open. Het statuslampje voor de oordopjes knippert wit en geeft daarna de oplaadstatus aan (zie pagina 39).</p> <p>Als de oordopjes zijn blootgesteld aan hoge of lage temperaturen, laat u ze op kamertemperatuur komen.</p> <p>Zie "Oordopjes worden niet opgeladen" op pagina 61.</p> |

| SYMPTOOM | OPLOSSING |
|---|---|
| <p>Oordopjes maken geen verbinding met mobiel apparaat</p> | <p>Maak verbinding via het <i>Bluetooth</i>-menu op uw mobiele apparaat (zie pagina 41).</p> <p>Schakel de <i>Bluetooth</i>-functie op uw mobiele apparaat uit en weer in.</p> <p>Wis de lijst met apparaten van de oordopjes (zie pagina 43). Verwijder de oordopjes uit de <i>Bluetooth</i>-lijst op uw apparaat, inclusief eventuele dubbele vermeldingen met het label LE (Low Energy). Maak opnieuw verbinding (zie pagina 12).</p> <p>Plaats beide oordopjes in het oplaadetui totdat ze magnetisch op hun plaats klikken. Doe het etui dicht en weer open. Het statuslampje voor de oordopjes knippert wit en geeft daarna de oplaadstatus aan (zie pagina 39). Maak opnieuw verbinding (zie pagina 12).</p> <p>Controleer of beide oordopjes stevig in het oplaadetui zitten (zie pagina 34).</p> <p>Ga naar: support.Bose.com/QCUE voor instructiefilmpjes.</p> <p>Start de oordopjes en het oplaadetui opnieuw op (zie pagina 63).</p> |
| <p>Oordopjes maken niet opnieuw verbinding met macOS</p> | <p>Gebruik de Bose Music-app om de oordopjes te selecteren. Tik in het hoofdscherm op Bron en gebruik vervolgens de lijst van gekoppelde apparaten om de verbinding tussen de oordopjes en uw computer opnieuw tot stand te brengen.</p> |
| <p>Oordopjes reageren niet tijdens app-installatie</p> | <p>Verwijder de Bose Music-app van uw mobiele apparaat. Installeer de app opnieuw (zie pagina 12).</p> <p>Zorg dat u de Bose Music-app gebruikt voor de installatie (zie pagina 12).</p> <p>Controleer of u de Bose Music-app toegang tot <i>Bluetooth</i>-verbindingen hebt gegeven in het menu Instellingen van uw mobiele apparaat.</p> <p>Zorg dat in het menu Instellingen op uw mobiele apparaat de <i>Bluetooth</i>-functie is ingeschakeld.</p> |

| SYMPTOOM | OPLOSSING |
|---|---|
| <p>Bose Music-app kan oordopjes niet vinden</p> | <p>Verwijder de Bose Music-app van uw mobiele apparaat. Installeer de app opnieuw (zie pagina 12).</p> <p>Controleer of u de Bose Music-app toegang tot <i>Bluetooth</i>-verbindingen hebt gegeven in het menu Instellingen van uw mobiele apparaat.</p> <p>Plaats beide oordopjes in het oplaadetui totdat ze magnetisch op hun plaats klikken. Doe het etui dicht en weer open. Het statuslampje voor de oordopjes knippert wit en geeft daarna de oplaadstatus aan (zie pagina 39). Verwijder de oordopjes.</p> <p>Als de oordopjes zich in het oplaadetui bevinden en het etui geopend is, houdt u de knop aan de achterkant van het oplaadetui ingedrukt totdat het statuslampje voor de oordopjes langzaam blauw knippert.</p> <p>Als de oordopjes eerder waren verbonden met een pc waarop Microsoft Teams wordt uitgevoerd, sluit u de Microsoft Teams-app. Als dit het probleem niet oplost, schakelt u <i>Bluetooth</i> uit op die pc of verlaat u het <i>Bluetooth</i>-bereik ervan (meestal ongeveer 9 meter).</p> <p>Zie "Oordopjes maken geen verbinding met mobiel apparaat" op pagina 52.</p> |
| <p>Bose Music-app werkt niet op mobiele apparaat</p> | <p>Controleer of uw mobiele apparaat compatibel is met de Bose Music-app en voldoet aan de minimale systeemvereisten. Raadpleeg de appstore op uw mobiele apparaat voor meer informatie.</p> <p>Verwijder de Bose Music-app van uw mobiele apparaat. Installeer de app opnieuw (zie pagina 12).</p> |
| <p>Oortips voelen niet comfortabel</p> | <p>Zorg dat de oortip niet te diep in uw gehoorgang zit (zie pagina 15).</p> <p>Probeer een grotere oortip. Als dat niet helpt, probeer dan een kleinere oortip (zie pagina 18).</p> <p>Probeer een kleiner stabiliteitsbandje (zie pagina 19).</p> <p>Controleer de pasvorm van het oordopje met behulp van een spiegel (zie pagina 15).</p> <p>Controleer de pasvorm van het oordopje met behulp van de afdichtingstest in de Bose Music-app. Deze optie bevindt zich in het menu Instellingen.</p> <p>Neem contact op met de Bose-klantenservice of ga naar support.bose.com/QCUE voor aanvullende formaten oortips en stabiliteitsbandjes of om instructiefilmpjes te bekijken.</p> |

| SYMPTOOM | OPLOSSING |
|---|--|
| <p>Stabiliteitsbandje voelt niet comfortabel</p> | <p>Probeer een kleiner stabiliteitsbandje (zie pagina 19). Als u al het kleinste stabiliteitsbandje gebruikt, probeer dan een kleinere oortip (zie pagina 18).</p> <p>Controleer de pasvorm van het oordopje met behulp van een spiegel (zie pagina 15).</p> <p>Controleer de pasvorm van het oordopje met behulp van de afdichtingstest in de Bose Music-app. Deze optie bevindt zich in het menu Instellingen.</p> <p>Neem contact op met de Bose-klantenservice of ga naar support.bose.com/QCUE voor aanvullende formaten oortips en stabiliteitsbandjes of om instructiefilmpjes te bekijken.</p> |
| <p>Oordopjes voelen niet stabiel</p> | <p>Zorg dat de oortip zachtjes tegen de opening van uw gehoorgang rust (zie pagina 14).</p> <p>Probeer een groter stabiliteitsbandje (zie pagina 19).</p> <p>Probeer een grotere oortip (zie pagina 18).</p> <p>Neem contact op met de Bose-klantenservice of ga naar support.bose.com/QCUE voor aanvullende formaten oortips en stabiliteitsbandjes of om instructiefilmpjes te bekijken.</p> |
| <p>Oortips vallen eraf</p> | <p>Zorg dat de oortips stevig aan de oordopjes zijn bevestigd (zie pagina 18).</p> |
| <p>Stabiliteitsbandjes vallen eraf</p> | <p>Zorg dat de bandjes stevig aan de oordopjes zijn bevestigd (zie pagina 19).</p> <p>Zorg dat de bandjes correct op de oordopjes zijn geplaatst (zie pagina 19).</p> |

| SYMPTOOM | OPLOSSING |
|--|--|
| <p>Bluetooth-verbinding valt soms weg</p> | <p>Wis de lijst met apparaten van de oordopjes (zie pagina 43). Verwijder de oordopjes uit de <i>Bluetooth</i>-lijst op uw apparaat, inclusief eventuele dubbele vermeldingen met het label LE (Low Energy). Maak opnieuw verbinding (zie pagina 12).</p> <p>Plaats het mobiele apparaat dichterbij de oordopjes.</p> <p>Start de oordopjes en het oplaadetui opnieuw op (zie pagina 63).</p> |
| <p>Geen geluid</p> | <p>Controleer of u voor beide oren het juiste formaat oortip en bandje gebruikt (zie pagina 17).</p> <p>Controleer de pasvorm van het oordopje met behulp van een spiegel (zie pagina 15).</p> <p>Controleer de pasvorm van het oordopje met behulp van de afdichtingstest in de Bose Music-app. Deze optie bevindt zich in het menu Instellingen.</p> <p>Ga naar: support.bose.com/QCUE voor instructiefilmpjes.</p> <p>Controleer of het volume niet te laag staat (zie pagina 23).</p> <p>Zorg dat beide oortips goed in uw oren passen en niet te ver naar achteren gekanteld zijn (zie pagina 14).</p> <p>Houd uw hoofd recht wanneer u de oordopjes plaatst.</p> <p>Druk op uw mobiele apparaat op Afspelen om er zeker van te zijn dat er audio wordt afgespeeld.</p> <p>Speel audio af van een andere toepassing of muziekdienst.</p> <p>Speel audio af die daadwerkelijk op uw apparaat is opgeslagen.</p> <p>Verwijder vuil of oorsmeer uit de oortips en oorstukjes.</p> <p>Start uw mobiele apparaat opnieuw.</p> <p>Gebruik de Bose Music-app om de functies voor in-ear detectie uit te schakelen (zie pagina 28).</p> |

| SYMPTOOM | OPLOSSING |
|--|---|
| <p>Geen geluid uit één oordopje</p> | <p>Controleer of u voor beide oren het juiste formaat oortip en bandje gebruikt (zie pagina 17).</p> <p>Controleer de pasvorm van het oordopje met behulp van een spiegel (zie pagina 15).</p> <p>Controleer de pasvorm van het oordopje met behulp van de afdichtingstest in de Bose Music-app. Deze optie bevindt zich in het menu Instellingen.</p> <p>Ga naar: support.bose.com/QCUE voor instructie filmpjes.</p> <p>Zorg dat de software in de Bose Music-app up-to-date is (zie pagina 50).</p> <p>Zorg dat beide oortips goed in uw oren passen en niet te ver naar achteren gekanteld zijn (zie pagina 14).</p> <p>Houd uw hoofd recht wanneer u de oordopjes plaatst.</p> <p>Verwijder vuil of oorsmeer uit de oortips en oorstukjes.</p> <p>Plaats beide oordopjes in het oplaadetui totdat ze magnetisch op hun plaats klikken. Doe het etui dicht en weer open. Het statuslampje voor de oordopjes knippert wit en geeft daarna de oplaadstatus aan (zie pagina 39). Verwijder de oordopjes.</p> |
| <p>Beeld en geluid lopen niet synchroon</p> | <p>Sluit de toepassing of muziekdienst en open deze opnieuw.</p> <p>Speel audio af van een andere toepassing of muziekdienst.</p> <p>Plaats beide oordopjes in het oplaadetui totdat ze magnetisch op hun plaats klikken. Doe het etui dicht en weer open. Het statuslampje voor de oordopjes knippert wit en geeft daarna de oplaadstatus aan (zie pagina 39). Verwijder de oordopjes.</p> |

| SYMPTOOM | OPLOSSING |
|--|--|
| <p>Slechte geluidskwaliteit</p> | <p>Controleer de pasvorm van het oordopje met behulp van een spiegel (zie pagina 15).</p> <p>Controleer de pasvorm van het oordopje met behulp van de afdichtingstest in de Bose Music-app. Deze optie bevindt zich in het menu Instellingen.</p> <p>Controleer of u voor beide oren het juiste formaat oortip en bandje gebruikt (zie pagina 17).</p> <p>Ga naar: support.Bose.com/QCUE voor instructiefilmpjes.</p> <p>Zorg dat u de Bose Music-app gebruikt voor de installatie (zie pagina 12).</p> <p>Probeer een andere audiotrack.</p> <p>Speel audio af van een andere toepassing of muziekdienst.</p> <p>Verwijder vuil of oorsmeer uit de oortips en oorstukjes.</p> <p>Schakel functies voor audioverbetering op het apparaat of in de muziek-app uit.</p> <p>Controleer of de oordopjes verbonden zijn via het juiste <i>Bluetooth</i>-profiel: Stereo A2DP. Controleer de <i>Bluetooth</i>-/audio-instellingen van uw apparaat om te zorgen dat het juiste audioprofiel geselecteerd is.</p> <p>Schakel de <i>Bluetooth</i>-functie op uw mobiele apparaat uit en weer in.</p> <p>Wis de lijst met apparaten van de oordopjes (zie pagina 43). Verwijder de oordopjes uit de <i>Bluetooth</i>-lijst op uw apparaat, inclusief eventuele dubbele vermeldingen met het label LE (Low Energy). Maak opnieuw verbinding (zie pagina 12).</p> <p>Als u de oordopjes deelt, moeten ze na elke gebruiker in het oplaadetui worden geplaatst om de persoonlijke afstemming ongedaan te maken.</p> |

| SYMPTOOM | OPLOSSING |
|---|--|
| <p>Microfoon registreert geen geluid</p> | <p>Zorg ervoor dat de stabiliteitsbandjes zo zijn geplaatst dat het gaatje aan de zijkant van het bandje is uitgelijnd met de microfoon op het oordopje (zie pagina 19).</p> <p>Zorg dat oordopjes niet te ver naar voren of naar achteren gekanteld zijn (zie pagina 14). De microfoon produceert het beste geluid als de oordopjes zo worden gekanteld dat ze naar uw mond of kin wijzen.</p> <p>Probeer nog eens te bellen.</p> <p>Probeer een ander compatibel apparaat.</p> <p>Schakel de <i>Bluetooth</i>-functie op uw mobiele apparaat uit en weer in.</p> <p>Wis de lijst met apparaten van de oordopjes (zie pagina 43). Verwijder de oordopjes uit de <i>Bluetooth</i>-lijst op uw apparaat, inclusief eventuele dubbele vermeldingen met het label LE (Low Energy). Maak opnieuw verbinding (zie pagina 12).</p> |
| <p>Kan modus niet aanpassen</p> | <p>Plaats beide oordopjes in het oplaadetui totdat ze magnetisch op hun plaats klikken. Doe het etui dicht en weer open. Het statuslampje voor de oordopjes knippert wit en geeft daarna de oplaadstatus aan (zie pagina 39). Verwijder de oordopjes.</p> <p>Als u een snelfunctie hebt ingesteld op een specifiek oordopje, zorg dan dat u uw vinger op het juiste oordopje houdt.</p> <p>Zie "Oordopjes reageren niet op aanraakbediening" op pagina 60.</p> <p>Gebruik de Bose Music-app om de modus aan te passen. Deze optie bevindt zich op het hoofdscherm (zie pagina 12).</p> |

| SYMPTOOM | OPLOSSING |
|--|--|
| <p>Slechte noise cancelling</p> | <p>Plaats beide oordopjes in het oplaadetui totdat ze magnetisch op hun plaats klikken. Doe het etui dicht en weer open. Het statuslampje voor de oordopjes knippert wit en geeft daarna de oplaadstatus aan (zie pagina 39). Verwijder de oordopjes.</p> <p>Controleer of ActiveSense is ingeschakeld (zie pagina 32).</p> <p>Controleer de pasvorm van het oordopje met behulp van een spiegel (zie pagina 15).</p> <p>Controleer de pasvorm van het oordopje met behulp van de afdichtingstest in de Bose Music-app. Deze optie bevindt zich in het menu Instellingen.</p> <p>Controleer de modus (zie pagina 32).</p> <p>Doe de oordopjes uit en weer in.</p> <p>Als u belt of spraakbediening op uw mobiele apparaat gebruikt, gebruik dan de Bose Music-app om Self Voice lager of uit te zetten (zie pagina 29).</p> <p>Als u de oordopjes deelt, moeten ze na elke gebruiker in het oplaadetui worden geplaatst om de persoonlijke afstemming ongedaan te maken.</p> <p>Start de oordopjes en het oplaadetui opnieuw op (zie pagina 63). Als dat niet helpt, herstel dan de fabrieksinstellingen van de oordopjes (zie pagina 64).</p> |
| <p>Andere spreker is tijdens oproep moeilijk te horen</p> | <p>Zet het volume hoger via uw mobiele apparaat.</p> <p>Probeer een andere modus (zie pagina 32).</p> |
| <p>Eigen stem is tijdens oproep moeilijk te horen</p> | <p>Wijzig de modus in Geen NC (zie pagina 33).</p> <p>Gebruik de Bose Music-app om Self Voice aan te passen. Deze optie bevindt zich in het menu Instellingen.</p> |
| <p>Oordopjes reageren niet</p> | <p>Plaats beide oordopjes in het oplaadetui totdat ze magnetisch op hun plaats klikken. Doe het etui dicht en weer open. Het statuslampje voor de oordopjes knippert wit en geeft daarna de oplaadstatus aan (zie pagina 39). Verwijder de oordopjes.</p> <p>Start de oordopjes en het oplaadetui opnieuw op (zie pagina 63). Als dat niet helpt, herstel dan de fabrieksinstellingen van de oordopjes (zie pagina 64).</p> |

| SYMPTOOM | OPLOSSING |
|---|--|
| <p>Oordopjes reageren niet op aanraakbediening</p> | <p>Zorg dat u het juiste aanraakoppervlak aanraakt (zie pagina 23).</p> <p>Zorg dat uw vinger goed contact maakt met het aanraakoppervlak (zie pagina 23).</p> <p>Varieer bij functies waarbij meerdere keren moet worden getikt, hoeveel druk u met uw vinger uitoefent.</p> <p>Zorg dat uw vingers droog zijn.</p> <p>Als uw haar nat is, zorg dan dat dit het aanraakoppervlak niet raakt.</p> <p>Als u handschoenen draagt, doe deze dan uit voordat u het aanraakoppervlak aanraakt.</p> <p>Gebruik de Bose Music-app om de functies voor in-ear detectie uit te schakelen (zie pagina 28).</p> <p>Als de oordopjes zijn blootgesteld aan hoge of lage temperaturen, laat u ze op kamertemperatuur komen.</p> <p>Start de oordopjes en het oplaadetui opnieuw op (zie pagina 63).</p> |
| <p>Kan volume niet aanpassen</p> | <p>Controleer in de Bose Music-app of volumeregeling is ingeschakeld (zie pagina 23).</p> <p>Zorg dat u op het aanraakoppervlak in de juiste richting veegt (zie pagina 23).</p> <p>Zie "Oordopjes reageren niet op aanraakbediening".</p> |
| <p>Kan snelfunctie niet activeren</p> | <p>Controleer of u in de Bose Music-app een snelfunctie hebt ingesteld (zie pagina 27).</p> <p>Als u de snelfunctie hebt ingesteld op een specifiek oordopje, zorg dan dat u uw vinger op het juiste oordopje houdt.</p> |

| SYMPTOOM | OPLOSSING |
|---|--|
| <p>Oordopjes worden niet opgeladen</p> | <p>Zorg dat de oordopjes goed in het oplaadetui zijn geplaatst. Tijdens het opladen van de oordopjes behoort het etui gesloten te zijn, aangezien dit de accu spaart (zie pagina 34).</p> <p>Controleer of er geen vuil of vet op de contactpunten van de oordopjes of de oplaadpinnen in het etui zit.</p> <p>Zorg dat de stabiliteitsbandjes correct op de oordopjes zijn geplaatst (zie pagina 19). Als dit niet het geval is, zijn de contactpunten op de oordopjes mogelijk niet goed uitgelijnd met de oplaadpinnen in het etui.</p> <p>Zorg dat de USB-kabel goed is uitgelijnd met de poort op het oplaadetui.</p> <p>Sluit beide uiteinden van de USB-kabel aan.</p> <p>Probeer een andere USB-kabel.</p> <p>Probeer een andere wandoplader.</p> <p>Als de oordopjes of het oplaadetui zijn blootgesteld aan hoge of lage temperaturen, laat u ze op kamertemperatuur komen. Probeer het daarna nog een keer (zie pagina 34).</p> |
| <p>Oplaadetui wordt niet opgeladen</p> | <p>Zorg dat de USB-kabel goed is uitgelijnd met de poort op het oplaadetui.</p> <p>Als de accu van het oplaadetui helemaal leeg is, zorg er dan voor dat de USB-kabel lang genoeg wordt aangesloten om het opladen op gang te brengen. Als het statuslampje van het oplaadetui uitgaat wanneer u de kabel verwijdert, moet u de USB-kabel opnieuw aansluiten.</p> <p>Sluit beide uiteinden van de USB-kabel aan.</p> <p>Probeer een andere USB-kabel.</p> <p>Zorg dat het oplaadetui gesloten is. Om de accu te sparen behoort het etui tijdens het opladen gesloten te zijn.</p> <p>Probeer een andere wandoplader.</p> <p>Als het oplaadetui is blootgesteld aan hoge of lage temperaturen, laat u het etui op kamertemperatuur komen. Probeer het daarna nog een keer (zie pagina 35).</p> <p>Zorg dat eventuele accessoires voor het oplaadetui correct zijn geïnstalleerd en niet verhinderen dat de USB-kabel goed is aangesloten op de poort op het laadetui.</p> |
| <p>Onjuiste taal voor gesproken mededelingen</p> | <p>Gebruik de Bose Music-app om de taal voor gesproken mededelingen te wijzigen (zie pagina 12). Deze optie bevindt zich in het menu Instellingen.</p> |

| SYMPTOOM | OPLOSSING |
|---|--|
| <p>Ik krijg geen oproepmeldingen</p> | <p>Controleer of uw mobiele apparaat misschien is ingesteld op Niet storen.</p> <p>Controleer in de Bose Music-app of gesproken mededelingen zijn ingeschakeld (zie pagina 12). Deze optie bevindt zich in het menu Instellingen.</p> <p>Controleer of u de oordopjes in het <i>Bluetooth</i>-menu van uw mobiele apparaat toegang hebt gegeven tot uw contacten.</p> |
| <p>Oordopjes produceren piepend geluid</p> | <p>Controleer of de oorstukjes misschien geblokkeerd worden (zie pagina 18).</p> |
| <p>Oordopjes maken geen verbinding met Bose Smart Soundbar of Speaker</p> | <p>Controleer of u verbinding maakt met een compatibel Bose-product. Voor een lijst met compatibele producten gaat u naar: support.Bose.com/Groups</p> <p>Als de oordopjes zich in het oplaadetui bevinden en het etui geopend is, houdt u de knop aan de achterkant van het oplaadetui ingedrukt totdat het statuslampje voor de oordopjes langzaam blauw knippert.</p> <p>Zorg dat de oordopjes zich binnen 9 meter van uw soundbar of luidspreker bevinden.</p> |
| <p>Oordopjes maken geen verbinding met eerder verbonden Bose Smart Soundbar of Speaker</p> | <p>Als de oordopjes zich in het oplaadetui bevinden en het etui geopend is, houdt u de knop aan de achterkant van het oplaadetui ingedrukt totdat het statuslampje voor de oordopjes langzaam blauw knippert. Gebruik de Bose Music-app om de oordopjes te verbinden met een compatibel Bose-product. Ga voor meer informatie naar: support.Bose.com/Groups</p> |
| <p>Vertraagde audio bij verbinding met Bose Smart Soundbar of Speaker</p> | <p>Download de Bose Music-app en voer beschikbare software-updates uit.</p> |

DE OORDOPJES EN HET OPLAADETUI OPNIEUW OPSTARTEN

Als de oordopjes of het oplaadetui niet reageren, kunt u ze opnieuw opstarten.

OPMERKING: Als de oordopjes opnieuw worden opgestart, wordt de lijst met apparaten gewist. Andere instellingen blijven gehandhaafd.

1. Verwijder de oordopjes uit de *Bluetooth*-lijst op uw apparaat.
2. Als de oordopjes zich in het oplaadetui bevinden en het etui geopend is, houdt u de knop aan de achterkant van het oplaadetui 25 seconden ingedrukt totdat het statuslampje voor de oordopjes 2 keer wit knippert, langzaam blauw knippert en dan uitgaat.

OPMERKING: Zorg dat het etui beide oordopjes bevat en geopend is.

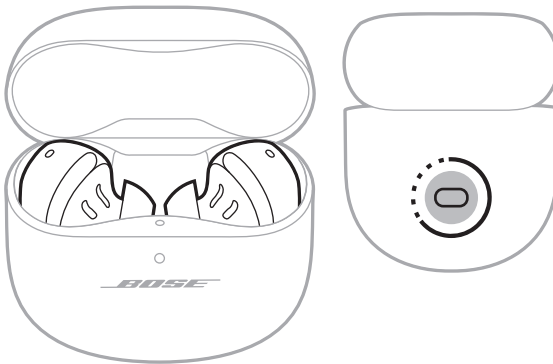

Wanneer het opnieuw opstarten voltooid is, geeft het statuslampje voor de oordopjes de oplaadstatus aan (zie pagina 39) en het statuslampje voor het oplaadetui het accuniveau (zie pagina 40).

DE FABRIEKINSTELLINGEN VAN DE OORDOPJES HERSTELLEN

Door de fabrieksinstellingen te herstellen wist u alle instellingen en brengt u de oordopjes terug naar de oorspronkelijke staat. Daarna kunt u de oordopjes configureren alsof u deze voor de eerste keer instelt.

De fabrieksinstellingen herstellen wordt alleen aangeraden als u problemen hebt met de oordopjes of als de Bose-klantenservice u heeft gevraagd dit te doen.

1. Verwijder de oordopjes uit de *Bluetooth*-lijst op uw apparaat.
2. Verwijder de oordopjes uit uw Bose-account via de Bose Music-app.

OPMERKING: Voor meer informatie over het verwijderen van de oordopjes uit uw Bose-account gaat u naar: support.bose.com/QCUE

3. Als de oordopjes zich in het oplaadetui bevinden en het etui geopend is, houdt u de knop aan de achterkant van het oplaadetui 25 seconden ingedrukt totdat het statuslampje voor de oordopjes 2 keer wit knippert, langzaam blauw knippert en dan uitgaat.

OPMERKING: Zorg dat het etui beide oordopjes bevat en geopend is.

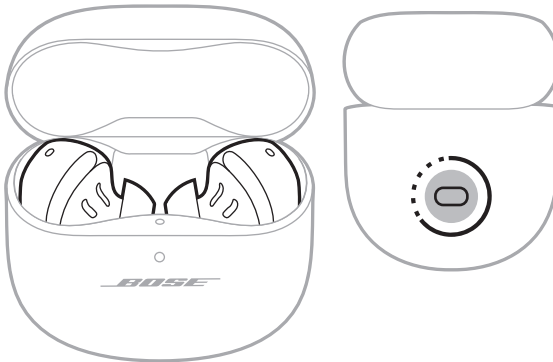

4. Herhaal de vorige stap nog 2 keer.

Na de derde keer knippert het statuslampje 3 seconden oranje om aan te geven dat de fabrieksinstellingen worden hersteld.

Zodra de fabrieksinstellingen zijn hersteld, knippert het statuslampje langzaam blauw. De oordopjes verkeren nu weer in de oorspronkelijke staat.

OPMERKING: Als u het probleem niet kunt oplossen, kunt u voor aanvullende oplossingen en ondersteuning terecht op: support.bose.com/QCUE

Lea y conserve todas las instrucciones de uso y seguridad.



Por la presente, Bose Corporation declara que este producto cumple con los requisitos esenciales y con otras cláusulas relevantes de la Directiva 2014/53/EU y con todos los demás requisitos de directivas correspondientes de la UE. La declaración de conformidad completa se puede encontrar en: www.Bose.com/compliance



Este producto cumple con todas las regulaciones aplicables de compatibilidad electromagnética de 2016 y todas las demás regulaciones aplicables del Reino Unido. La declaración de conformidad completa se puede encontrar en: www.Bose.com/compliance

Por la presente, Bose Corporation declara que este producto cumple con los requisitos esenciales de las Regulaciones de equipos de radio de 2017 y todas las demás regulaciones aplicables del Reino Unido. La declaración de conformidad completa se puede encontrar en: www.Bose.com/compliance

Instrucciones importantes de seguridad

Límpielo solamente con un paño seco.

Use solamente los accesorios especificados por el fabricante.

Derive todas las tareas de servicio al personal calificado. Se requieren tareas de servicio si el aparato se daña de alguna manera, por ejemplo, si se dañó el enchufe o cable de alimentación, si se derramó líquido o cayeron objetos dentro del aparato, si el aparato estuvo expuesto a la lluvia o la humedad, si no funciona normalmente, o si se cayó.



ADVERTENCIAS/PRECAUCIONES

- Para evitar una ingestión accidental, mantenga el producto fuera del alcance de los niños y mascotas. El producto contiene una batería de Ion-litio y puede ser peligroso si se traga. Si se ingiere, busque atención médica de inmediato. Cuando no se use, guarde el producto fuera del alcance de los niños y de las mascotas.
- El producto no debe ser utilizado por niños.
- Para evitar daños a la audición, no utilice los auriculares a un volumen alto. Baje el volumen del producto antes de colocarse los auriculares, suba gradualmente el volumen hasta alcanzar un nivel de audición cómodo.
- No se recomienda el uso de estos auriculares mientras se conduce un vehículo y puede estar prohibido por la ley en algunos lugares. Tenga cuidado y respete la legislación vigente sobre el uso de auriculares mientras conduce un vehículo. Deje de utilizar los auriculares inmediatamente si interfieren en su capacidad para permanecer atento o si interfieren en su capacidad para oír los sonidos del entorno, incluidas las alarmas y las señales de advertencia, mientras conduce un vehículo.
- Tenga cuidado si utiliza estos auriculares mientras realiza cualquier actividad que requiera su atención. No utilice los auriculares si la imposibilidad de oír con claridad los sonidos del entorno puede suponer un peligro para usted o para otras personas, por ejemplo, mientras anda en bicicleta o camina en medio o cerca del tráfico, una obra en construcción, las vías de ferrocarril, etc.
- NO use los auriculares de tapón si emiten un ruido fuerte e inusual. Si esto ocurre, quítese los auriculares y póngase en contacto con el servicio de atención al cliente de Bose.
- NO sumerja el producto en agua ni lo exponga al agua durante periodos prolongados.
- Retire el producto inmediatamente si nota que emite calor.



Contiene piezas pequeñas que pueden representar un riesgo de asfixia. No recomendable para niños menores de 3 años.



Este producto contiene material magnético. Consulte con su médico si esto podría afectar a un dispositivo médico implantable.

- NO realice alteraciones no autorizadas a este producto.
- Mantenga el producto lejos del fuego y de fuentes de calor. NO coloque sobre el producto, o en su proximidad, fuentes de llamas al descubierto, como velas encendidas.
- NO use los auriculares de tapón sin colocar las puntas suministradas.
- Use este producto solamente con una fuente de alimentación LPS aprobada por una agencia que cumpla con los requisitos regulatorios locales (por ejemplo, UL, CSA, VDE, CCC).
- La batería suministrada con este producto puede presentar un riesgo de incendio o quemadura química si no se manipula correctamente, se reemplaza incorrectamente o se reemplaza con un tipo incorrecto de batería.
- Si la batería pierde, evite que el líquido entre en contacto con la piel o los ojos. Si se produce el contacto, busque atención médica.
- No exponga productos con batería al calor excesivo, por ejemplo, almacenar a la luz directa del sol, cerca del fuego o similar.
- Limpie la transpiración de los auriculares de tapón y del estuche de carga antes de cargarlos.
- IPX4 no es una condición permanente y es posible que la resistencia disminuya como resultado del uso normal.
- Para evitar exposición peligrosa a radiación de los componentes láser internos, use el producto solo como lo especifican las instrucciones. Solo el personal de servicio técnico debidamente calificado puede ajustar o reparar los auriculares de tapón.
- No coloque ni instale cerca de ninguna fuente de calor, como radiadores, rejillas de calefacción, estufas u otros aparatos (incluidos amplificadores) que produzcan calor.
- Cumple con las regulaciones 21 CFR 1040.10 y 1040.11 excepto para la conformidad con IEC 60825-1 Ed. 3 como se describe en el aviso Laser Notice 56, con fecha del 8 de mayo de 2019.



Estos auriculares de tapón se clasifican como un PRODUCTO LÁSER CLASE 1 de acuerdo con EN/IEC 60825-1:2014.

NOTA: Este equipo ha sido sometido a prueba y se ha comprobado que cumple con los límites de un dispositivo digital Clase B, conforme a la Parte 15 de las reglas de la FCC. Estos límites están diseñados para ofrecer una protección razonable contra interferencias perjudiciales en una instalación domiciliaria. Este equipo genera, usa y puede irradiar energía de radiofrecuencia y, si no se instala y se usa conforme a las instrucciones, puede causar interferencia perjudicial a las comunicaciones de radio. Sin embargo, no se garantiza que la interferencia no se produzca en una instalación en particular. Si este equipo causa interferencias perjudiciales en la recepción de radio o televisión, que se puede determinar al apagar y encender el equipo, se aconseja al usuario intentar corregir la interferencia mediante una o más de las siguientes medidas:

- Reoriente o reubique el producto receptor o la antena.
- Aumente la separación entre el equipo y el receptor.
- Conecte el equipo a una salida eléctrica en un circuito diferente al que está conectado el receptor.
- Consulte con el distribuidor o con un técnico en radio o televisión experimentado para obtener ayuda.

Los cambios o las modificaciones no aprobadas expresamente por Bose Corporation podrían invalidar la autoridad del usuario para operar el equipo.

Este dispositivo cumple con la parte 15 de las reglas de la FCC y con las normas RSS sin licencia de ISED Canada. El funcionamiento está sujeto a las siguientes dos condiciones: (1) Este dispositivo no debe provocar interferencias dañinas y (2) Este dispositivo debe aceptar cualquier interferencia recibida, incluida la interferencia que puede causar un funcionamiento no deseado.

Este dispositivo cumple con los límites de exposición a la radiación de la FCC y de ISED Canada establecidos para la población en general. Este transmisor no se debe ubicar ni operar juntamente con otra antena o transmisor.

ID de FCC: A94408L / A94408R | **IC:** 3232A-408L / 3232A-408R

Modelo del estuche: 441408 | **Modelo del auricular de tapón derecho:** 408R | **Modelo del auricular de tapón izquierdo:** 408L

Los auriculares de tapón en este sistema se certificaron de acuerdo con las cláusulas en la Ley de radiofonía.



020-230152 (L)
020-230144 (R)

CAN ICES-3(B)/NMB-3(B)

Para Europa: Banda de frecuencia de funcionamiento 2400 a 2483,5 MHz. | Potencia de transmisión máxima menor que 20 dBm EIRP.

Información de SAR

| Auricular de tapón | Medición 1-g SAR W/kg | Medición 10-g SAR W/kg |
|--------------------|-----------------------|------------------------|
| Izquierdo | 0.381 | 0.161 |
| Derecho | 0.211 | 0.092 |



Este símbolo significa que el producto no debe desecharse como residuo doméstico y que debe depositarse en un centro de recolección apropiado para reciclaje. La eliminación y el reciclado adecuados ayudan a proteger los recursos naturales, la salud de las personas y el medio ambiente. Para obtener más información sobre la eliminación y el reciclado de este producto, póngase en contacto con su municipio, el servicio de gestión de residuos o el comercio donde haya comprado este producto.

Regulaciones técnicas de dispositivos de radiofrecuencia de baja potencia

Sin el permiso concedido por la NCC, ninguna empresa, compañía o usuario puede cambiar la frecuencia, mejorar la potencia de transmisión ni alterar las características originales, así como el desempeño de los dispositivos de radiofrecuencia de baja potencia. Los dispositivos de radiofrecuencia de baja potencia no deberían afectar la seguridad del avión ni interferir con las comunicaciones legales; si se determinara una interferencia, el usuario deberá dejar de usar de inmediato hasta que no se perciba interferencia. Dichas comunicaciones legales implican que las comunicaciones de radio se operan conforme con la Ley de administración de telecomunicaciones. Los dispositivos de radiofrecuencia de bajo consumo deben ser susceptibles a la interferencia de las comunicaciones legales o de los dispositivos de ondas de radio ISM.

NO intente quitar la batería de ion-litio recargable de este producto. Contacte al distribuidor local de Bose u otro profesional calificado para quitar la batería.



Deseche correctamente las baterías usadas, cumpliendo con las reglamentaciones locales.
No incinere.



Tabla de sustancias peligrosas restringidas en China

| Nombres y contenidos de las sustancias o elementos tóxicos o peligrosos | | | | | | |
|---|---|---------------|-------------|----------------------|----------------------------|--------------------------------|
| | Sustancias y elementos tóxicos o peligrosos | | | | | |
| Nombre de parte | Plomo (pb) | Mercurio (Hg) | Cadmio (Cd) | Hexavalente (CR(VI)) | Bifenilo polibromado (PBB) | Difeniléter polibromado (PBDE) |
| PCB | X | O | O | O | O | O |
| Partes metálicas | X | O | O | O | O | O |
| Partes plásticas | O | O | O | O | O | O |
| Altavoces | X | O | O | O | O | O |
| Cables | X | O | O | O | O | O |

Esta tabla se preparó conforme a las cláusulas de SJ/T 11364.
 O: Indica que esta sustancia tóxica o peligrosa contenida en todos los materiales homogéneos para esta parte es inferior al requisito de límite de GB/T 26572.
 X: Indica que esta sustancia tóxica o peligrosa que está presente en al menos uno de los materiales homogéneos utilizados para esta parte se encuentra por encima del requisito de límite de GB/T 26572.

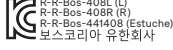

Tabla de sustancias peligrosas restringidas en Taiwán

| Nombre del equipo: Auriculares de tapón y estuche de carga Designación de tipo: 441408 | | | | | | |
|--|---|---------------|-------------|--------------------------|----------------------------|------------------------------------|
| | Sustancias restringidas y símbolos químicos | | | | | |
| Unidad | Plomo (pb) | Mercurio (Hg) | Cadmio (Cd) | Cromo hexavalente (Cr+6) | Bifenilo polibromado (PBB) | Éteres difenil polibromados (PBDE) |
| PCB | - | O | O | O | O | O |
| Partes metálicas | - | O | O | O | O | O |
| Partes plásticas | O | O | O | O | O | O |
| Altavoces | - | O | O | O | O | O |
| Cables | - | O | O | O | O | O |

Nota 1: "O" indica que el porcentaje de contenido de la sustancia restringida no excede el porcentaje del valor de referencia presente.
Nota 2: El "-" indica que la sustancia restringida corresponde a la exención.

Fecha de fabricación: El octavo dígito del número de serie indica el año de fabricación; "3" es 2013 o 2023. |

Lugar de fabricación: El séptimo dígito del número de serie indica el lugar de fabricación.

Importador en China: Bose Electronics (Shanghai) Company Limited, Level 6, Tower D, No. 2337 Gudai Rd. Minhang District, Shanghai 201100, China | **Importador en UE:** Bose Products B.V., Gorslaan 60, 1441 RG Purmerend, Países Bajos | **Importador en México:** Bose de México S. de R.L. de C.V., Avenida Prado Sur #150, Piso 2, Interior 222 y 223, Colonia Lomas de Chapultepec V Sección, Miguel Hidalgo, Ciudad de México, C.P. 11000 - Número de teléfono: +5255 (5202) 3545 | **Importador en Taiwán:** Bose Limited Taiwan Branch (H.K.), 9F., No. 10, Sec. 3, Minsheng E. Road, Zhongshan Dist. Taipei City 10480, Taiwán - Número de teléfono: +886-2-2514 7676 | **Importador en el Reino Unido:** Bose Limited, Bose House, Quayside Chatham Maritime, Chatham, Kent, ME4 4QZ, Reino Unido

Potencia de entrada: 5 V \equiv 1,2 A | **Voltaje de salida:** 5 VDC | **Corriente de salida:** 160 mA x 2 | **Capacidad de salida:** 680 mAh | **Clasificación IPXX:** IPX4 (para los auriculares de tapón)

La ID de CMIT se encuentra en la caja.

Los **Términos de uso de Bose** se aplican a este producto: [worldwide.bose.com/terms-of-use](https://www.worldwide.bose.com/terms-of-use)

Divulgaciones de licencia: Para ver las divulgaciones de licencia que se aplican a los paquetes de software de terceros incluidos como componentes de Bose QuietComfort Ultra Earbuds, use la aplicación Bose Music. Puede acceder a esta información en el menú de configuración.

Apple, el logotipo de Apple, iPad, iPhone y macOS son marcas comerciales de Apple Inc., registradas en los Estados Unidos y en otros países. La marca comercial "iPhone" se usa en Japón con una licencia de Aiphone K.K. App Store es una marca de servicio de Apple Inc.

El uso del distintivo Fabricado para Apple significa que un accesorio se diseñó de forma específica para conectar a los productos Apple identificada en el distintivo y que cuenta con la certificación del desarrollador para cumplir con los estándares de rendimiento de Apple. Apple no es responsable del funcionamiento de este dispositivo o el cumplimiento con las normas de seguridad y disposiciones legales.

La marca y los logotipos de *Bluetooth*[®] son marcas comerciales registradas propiedad de Bluetooth SIG Inc. y cualquier uso de dichas marcas por parte de Bose Corporation se encuentra bajo licencia.

Google, Android y Google Play son marcas comerciales de Google LLC.

Microsoft Teams es una marca comercial del grupo de empresas Microsoft.

Snapdragon Sound es un producto de Qualcomm Technologies, Inc. y/o empresas subsidiarias. Qualcomm, Snapdragon y Snapdragon Sound son marcas comerciales o marcas comerciales registradas de Qualcomm Incorporated.

Spotify es una marca comercial registrada de Spotify AB.

USB Type-C[®] y USB-C[®] son marcas comerciales registradas de USB Implementers Forum.

Bose, Bose Music, SimpleSync, el logotipo Bose Music, ActiveSense, SimpleSync y QuietComfort son marcas comerciales de Bose Corporation. | Sede central de Bose Corporation: 1-877-230-5639 | ©2023 Bose Corporation. No se puede reproducir, modificar, distribuir, o usar de otra manera ninguna parte de este trabajo sin previo consentimiento por escrito.

Complete y conserve para referencia futura

El código de la fecha del auricular de tapón se encuentra el auricular de tapón debajo de la banda. El número de serie del estuche de carga se encuentra en la cavidad en el estuche de carga entre los auriculares de tapón. Los números de modelo se encuentran en el estuche de carga.

Número de serie: -----

Número de modelo: 441408

Guarde el recibo. Ahora es un buen momento para registrar su producto Bose. Puede hacerlo fácilmente visitando [worldwide.bose.com/ProductRegistration](https://www.worldwide.bose.com/ProductRegistration)

CONTENIDO DE LA CAJA

Contenido..... 11

CONFIGURAR LA APLICACIÓN BOSE MUSIC

Descargar la aplicación Bose Music..... 12

Agregar los auriculares de tapón a una cuenta existente..... 12

RESISTENTE A LA INTEMPERIE Y A LA TRANSPIRACIÓN..... 13

CÓMO USARLOS

Insertar los auriculares de tapón..... 14

Verificar el ajuste 15

 Puntas 15

 Bandas de estabilidad..... 16

Probar otro tamaño 17

 Puntas 17

 Bandas de estabilidad 17

Cambiar las puntas 18

Cambiar las bandas de estabilidad 19

ALIMENTACIÓN

Encender..... 21

Apagar..... 22

Modo de espera..... 22

CONTROL TÁCTIL

| | |
|---|----|
| Área de superficie táctil | 23 |
| Reproducción multimedia y volumen..... | 23 |
| Llamadas telefónicas..... | 24 |
| Avisos de llamadas | 25 |
| Modos | 25 |
| Configuración de audio inmersivo..... | 25 |
| Control de voz del dispositivo móvil..... | 26 |

ACCESOS DIRECTOS

| | |
|--|----|
| Usar el acceso directo..... | 27 |
| Cambiar o desactivar el acceso directo | 27 |

MODO DETECCIÓN EN EL OÍDO

| | |
|--|----|
| Reproducir/Pausa automático..... | 28 |
| Contestación automática de llamadas..... | 28 |
| Transparencia automática..... | 28 |

CANCELACIÓN DE RUIDO

| | |
|---|----|
| Cambiar la configuración de la función de cancelación de ruido..... | 29 |
| Cancelación de ruido durante una llamada..... | 29 |
| Usar solo la cancelación de ruido..... | 29 |

AUDIO INMERSIVO

| | |
|---|----|
| Configuración de audio inmersivo..... | 30 |
| Cambiar la configuración de audio inmersivo | 31 |
| Cambiar el modo | 31 |
| Usar el acceso directo..... | 31 |
| Audio inmersivo durante una llamada..... | 31 |

MODOS DE ESCUCHA

| | |
|--|----|
| Modos | 32 |
| Modo Alerta con ActiveSense..... | 32 |
| Cambiar el modo | 33 |
| Agregar o quitar modos de los auriculares de tapón | 33 |

BATERÍA

| | |
|---|----|
| Cargar los auriculares de tapón | 34 |
| Cargar el estuche de carga | 35 |
| Verificar la carga de la batería de los auriculares de tapón..... | 36 |
| Mientras se están usando los auriculares de tapón..... | 36 |
| Mientras se están cargando los auriculares de tapón..... | 36 |
| Verificar el nivel de la batería del estuche de carga..... | 37 |
| Tiempo de carga..... | 38 |

ESTADO DE LOS AURICULARES DE TAPÓN Y DEL ESTUCHE DE CARGA

| | |
|---|----|
| Luz de estado de los auriculares de tapón..... | 39 |
| Estado de <i>Bluetooth</i> ®..... | 39 |
| Estado de la batería, actualización y errores | 39 |
| Luz de estado del estuche de carga..... | 40 |
| Estado de la batería, actualización y errores | 40 |

CONEXIONES *BLUETOOTH*

| | |
|--|----|
| Conectar usando la aplicación Bose Music..... | 41 |
| Conectar usando la función <i>Bluetooth</i> en el dispositivo móvil..... | 41 |
| Desconectar un dispositivo móvil..... | 42 |
| Volver a conectar un dispositivo móvil..... | 42 |
| Borrar la lista de dispositivos de los auriculares de tapón..... | 43 |
| Solo dispositivos Android™..... | 44 |
| Conectar usando el Emparejamiento rápido | 44 |
| Tecnología Snapdragon Sound™..... | 45 |

CONECTAR PRODUCTOS BOSE

| | |
|--|----|
| Conectar una barra de sonido Bose Smart Soundbar o un altavoz Bose Smart Speaker | 46 |
| Ventajas | 46 |
| Productos compatibles..... | 46 |
| Conectar usando la aplicación Bose Music..... | 47 |
| Conectar usando los controles del producto..... | 48 |
| Reconectar a un altavoz Bose Smart Speaker o a una barra de sonido Bose Smart Soundbar.... | 48 |

CUIDADO Y MANTENIMIENTO

| | |
|--|----|
| Guardar los auriculares de tapón | 49 |
| Limpieza de los auriculares de tapón y estuche de carga..... | 49 |
| Repuestos y accesorios..... | 49 |
| Garantía limitada..... | 49 |
| Actualizar los auriculares de tapón | 50 |
| Actualizar el estuche de carga | 50 |
| Ver el código de la fecha de los auriculares de tapón | 50 |
| Ver el número de serie del estuche de carga | 50 |

SOLUCIÓN DE PROBLEMAS

| | |
|--|----|
| Intente primero con estas soluciones..... | 51 |
| Otras soluciones..... | 51 |
| Reiniciar los auriculares de tapón y el estuche de carga | 63 |
| Restablecer los auriculares de tapón a la configuración de fábrica | 64 |

CONTENIDO

Confirme que estén incluidas las siguientes partes:

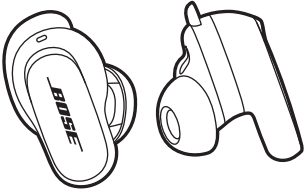

Bose QuietComfort Ultra Earbuds

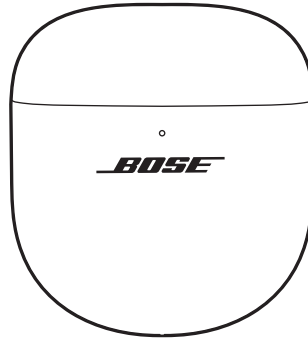

Estuche de carga

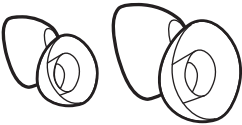

Puntas (tamaños pequeño y grande)

NOTA: Las puntas de tamaño mediano están colocadas en los auriculares de tapón. Para identificar el tamaño de las puntas, vea la página 17.



Bandas de estabilidad (tamaños 2 y 3)

NOTA: Las bandas de tamaño 1 están colocadas en los auriculares de tapón. Para identificar el tamaño de las bandas, vea la página 17.



Cables USB Type-C® a USB-A

NOTA: Si cualquier parte del producto está dañada o falta, no lo use. Visite support.bose.com/QCUE para ver artículos de solución de problemas, videos, y reparación o sustitución de productos.

La aplicación Bose Music permite configurar y controlar los auriculares de tapón desde cualquier dispositivo móvil, como un teléfono inteligente o tableta.

Con la aplicación, puede verificar el ajuste de los auriculares de tapón, controlar las conexiones *Bluetooth*, controlar la configuración de los auriculares de tapón, ajustar el audio, elegir el idioma de las indicaciones de voz y acceder a futuras actualizaciones y nuevas funciones disponibles de Bose.

NOTA: Si ya creó una cuenta Bose para otro producto Bose, vea "Agregar los auriculares de tapón a una cuenta existente".

DESCARGAR LA APLICACIÓN BOSE MUSIC

1. En el dispositivo móvil, descargue la aplicación Bose Music.

NOTA: Si se encuentra en China continental, descargue la aplicación Bose音乐.

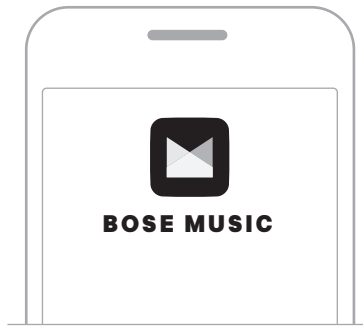

2. Siga las instrucciones de la aplicación.

AGREGAR LOS AURICULARES DE TAPÓN A UNA CUENTA EXISTENTE

Para agregar los auriculares de tapón Bose QuietComfort Ultra Earbuds, abra la aplicación Bose Music y agregue los auriculares de tapón.

Los auriculares de tapón están clasificados como IPX4 resistente al agua. Están diseñados para ser resistentes a la intemperie y a la transpiración y a las gotas de agua pero no están diseñados para sumergirlos en agua.

PRECAUCIONES:

- NO nade ni se duche con los auriculares de tapón.
- NO sumerja los auriculares de tapón.

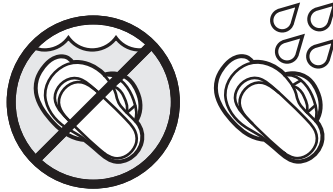

NOTAS:

- Para evitar la corrosión, limpie periódicamente los contactos de carga en los auriculares de tapón con un hisopo seco y suave o similar.
- IPX4 no es una condición permanente y es posible que la resistencia disminuya como resultado del desgaste normal.

INSERTAR LOS AURICULARES DE TAPÓN

1. Inserte el auricular de tapón de manera que la punta se acomode suavemente en la entrada del canal auditivo.

NOTA: Cada auricular de tapón tiene una marca **R** (derecho) o **L** (izquierdo).

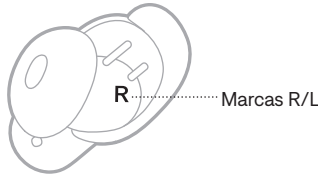

2. Gire levemente el auricular de tapón hacia atrás de manera que la punta cree un sellado cómodo en el canal auditivo y la banda de estabilidad se apoye en el reborde de la oreja.

NOTA: Es posible que tenga que girar el auricular de tapón hacia adelante y hacia atrás para que la punta cree un sellado cómodo. Sin embargo, girarlo demasiado hacia atrás o hacia delante puede afectar la calidad del audio y del sonido del micrófono.

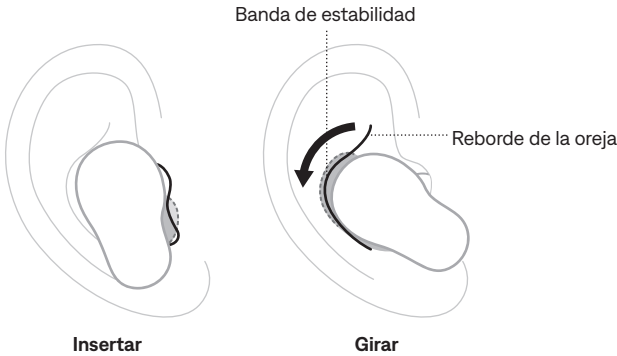

3. Verifique el ajuste (vea la página 15).
4. Repita los pasos 1 – 3 para insertar el otro auricular de tapón.

Cuando se insertan los auriculares de tapón, el audio se personaliza en función de sus oídos para obtener el mejor rendimiento de audio y cancelación de ruido.



NOTA: Si comparte los auriculares de tapón, colóquelos en el estuche de carga para borrar la personalización de audio entre cada usuario.

VERIFICAR EL AJUSTE

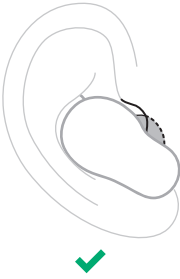

Para obtener el mejor ajuste, desempeño de audio y cancelación de ruido, use un espejo para asegurarse de que está usando el tamaño correcto de puntas y bandas de estabilidad. Es posible que tenga que probar un tamaño de punta o banda de estabilidad diferente para cada oído.

SUGERENCIA: También puede comprobar el ajuste usando la prueba de sellado de auriculares de tapón en la aplicación Bose Music. Puede acceder a esta opción en el menú de configuración.

Puntas

| AJUSTE | QUÉ VERIFICAR |
|-------------------|---|
| Ajuste correcto |  <p>La punta se acomoda suavemente en la abertura del canal auditivo para crear un sellado cómodo. El ruido ambiental deberá sonar amortiguado.</p> <p>NOTA: La cancelación de ruido puede afectar la capacidad de oír ruidos amortiguados.</p> |
| Demasiada presión |  <p>La punta se siente incómoda y apretada en el canal auditivo.</p> |
| Demasiado flojo |  <p>La punta se acomoda demasiado adentro del canal auditivo, se siente floja en el oído o se cae cuando mueve la cabeza.</p> |

Bandas de estabilidad

| AJUSTE | QUÉ VERIFICAR |
|---------------------------------|---|
| <p>Ajuste correcto</p> |  <p>La banda no sobresale ni se siente apretada en el reborde de la oreja.</p> <p style="text-align: center;">✓</p> |
| <p>Demasiada grande</p> |  <p>La banda sobresale o se siente apretada debajo del reborde de la oreja.</p> <p style="text-align: center;">✗</p> |
| <p>Demasiada pequeña</p> |  <p>La banda no llega al reborde de la oreja.</p> <p style="text-align: center;">✗</p> |

PROBAR OTRO TAMAÑO

Use los auriculares de tapón por un periodo considerable de tiempo. Si los auriculares de tapón no se sienten cómodos o están flojos, o la calidad de sonido no es la esperada, pruebe con otra punta o banda de estabilidad.

Es posible que necesite probarse los tres tamaños de puntas o bandas o usar un tamaño diferente de punta o banda para cada oído.

Puntas

Los auriculares de tapón incluyen tres tamaños de puntas: pequeña, mediana y grande.



Las puntas de tamaño mediano están colocadas en los auriculares de tapón. Si siente que son demasiado pequeñas, pruebe con las grandes. Si siente que son demasiado grandes, pruebe con las pequeñas.

Bandas de estabilidad

Las bandas de estabilidad están marcadas con el tamaño **1** (pequeño), **2** (mediano) o **3** (grande) y una marca **R** (derecha) o **L** (izquierda).

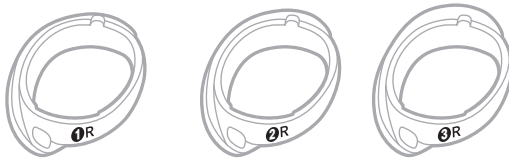

Las bandas de tamaño 1 están colocadas en los auriculares de tapón. Si siente que son demasiado pequeñas, pruebe con el tamaño 2.

CAMBIAR LAS PUNTAS

1. Sujetando el auricular de tapón, apriete con cuidado la punta y despéguela del auricular de tapón.

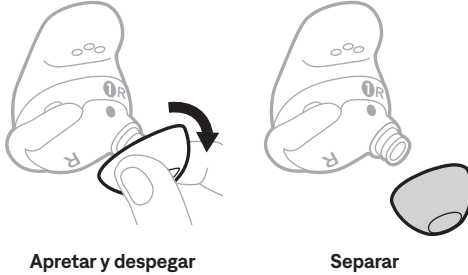

PRECAUCIÓN: Para evitar que se rasgue, NO tire del borde de la punta.

2. Elija un nuevo tamaño de punta (vea la página 17).
3. Alinee la punta con la boquilla del auricular de tapón y presione la punta en la boquilla hasta que sienta que encaja firmemente y oiga un clic.

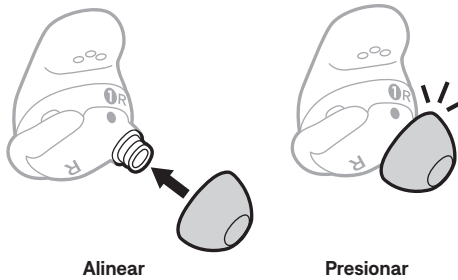

4. Repita los pasos 1 – 3 para el otro auricular de tapón, según sea necesario.

NOTA: Es posible que necesite un tamaño diferente de punta para cada oído.

5. Colóquese los auriculares de tapón (vea la página 14).
6. Verifique el ajuste (vea la página 15).

NOTAS:

- Si cambia la punta, es posible que tenga que cambiar la banda de estabilidad para que la banda se apoye cómodamente en el reborde de la oreja (vea la página 19).
- Para ver videos instructivos sobre cómo cambiar las puntas, visite: support.Bose.com/QCUE
- Si necesita tamaños adicionales de puntas, póngase en contacto con el servicio al cliente de Bose o visite: support.Bose.com/QCUE

CAMBIAR LAS BANDAS DE ESTABILIDAD

1. Sujetando el auricular de tapón, tome con cuidado la parte saliente de la banda de estabilidad y despéguela por encima de la punta y separándola del auricular de tapón.

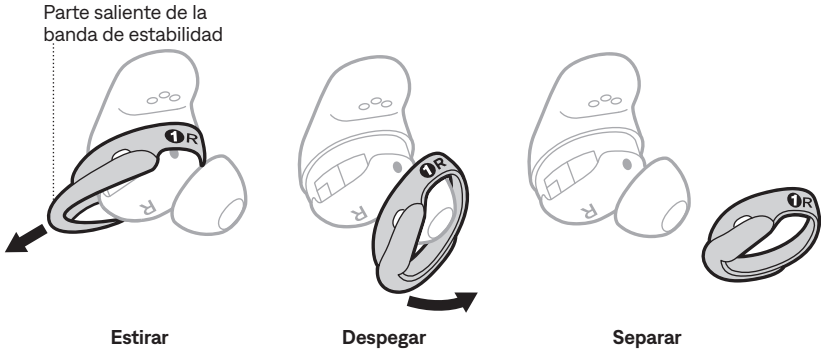

PRECAUCIÓN: Para evitar que se rasgue, NO tire de la parte delgada de la banda.

2. Elija un nuevo tamaño de banda (vea la página 17). Seleccione la banda con la marca **R** (derecho) o **L** (izquierdo), según el auricular de tapón.
3. Con las marcas de la banda orientadas hacia usted y la parte saliente de la banda mirando hacia afuera, alinee el punto de la banda con el punto gris en la parte inferior del auricular de tapón.
4. Estire con cuidado la banda sobre la punta, asegurándose de que los puntos se alineen y de que la lengüeta de la banda encaja en la muesca de la parte superior del auricular de tapón.

NOTA: Alineando la banda correctamente, asegura que el orificio del lateral de la banda se encuentra sobre el micrófono del auricular de tapón, de modo que éste no quede bloqueado.

5. Presione hacia abajo hasta que la banda encaje en su sitio y compruebe la alineación.

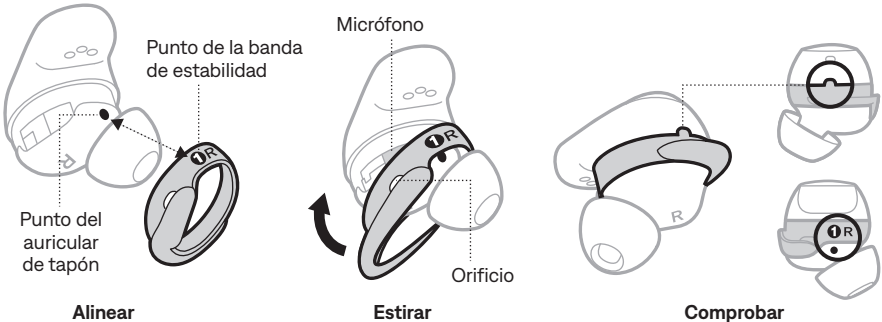

6. Repita los pasos 1 – 5 para el otro auricular de tapón, según sea necesario.

NOTA: Es posible que necesite un tamaño diferente de banda para cada oído.

7. Colóquese los auriculares de tapón (vea la página 14).

8. Verifique el ajuste (vea la página 15).

NOTAS:

- Para ver videos instructivos sobre cómo cambiar las bandas, visite: support.Bose.com/QCUE
- Si necesita tamaños adicionales de bandas de estabilidad, póngase en contacto con el servicio al cliente de Bose o visite: support.Bose.com/QCUE

ENCENDER

Abra el estuche de carga.

Los auriculares de tapón se encienden. La luz de estado de los auriculares de tapón parpadea de color blanco y luego se ilumina según el estado de carga (vea la página 39). La luz de estado del estuche de carga se ilumina según el nivel de carga de la batería (vea la página 40).

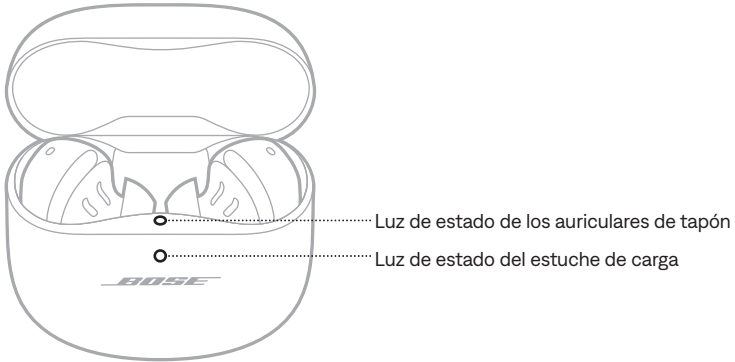

NOTA: Cuando retira los auriculares de tapón del estuche de carga, cierre el estuche para ahorrar batería y mantener el estuche libre de residuos.

APAGAR

1. Coloque ambos auriculares de tapón en el estuche de carga.

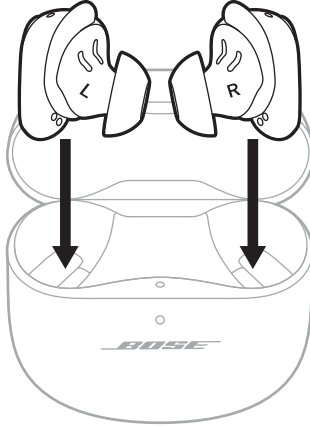

Los auriculares de tapón se desconectan del dispositivo móvil.

2. Cierre el estuche.

Los auriculares de tapón se apagan. La luz de estado del estuche de carga se ilumina según el nivel de carga de la batería (vea la página 40).

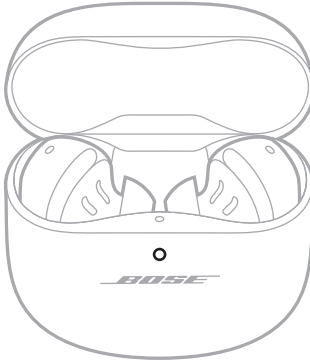

MODO DE ESPERA

El modo de espera conserva la carga de la batería cuando el auricular de tapón está fuera del estuche de carga y no se está usando. El auricular de tapón cambia al modo de espera cuando se quita el auricular de tapón del oído y no lo mueve por 10 minutos.

Para activar el auricular de tapón, inserte el auricular de tapón en el oído.



Use el control táctil deslizando rápidamente o tocando la superficie táctil de cualquiera de los auriculares de tapón. Con el control táctil puede reproducir, poner en pausa el audio, cambiar el volumen, realizar funciones básicas de llamadas, y usar un acceso directo para cambiar el modo o cambiar la configuración de audio inmersivo (vea la página 27).



ÁREA DE SUPERFICIE TÁCTIL

La superficie táctil se encuentra en la superficie exterior de los auriculares de tapón. Controla la reproducción multimedia, el volumen, las llamadas telefónicas y el acceso directo.





REPRODUCCIÓN MULTIMEDIA Y VOLUMEN

| CONTROL | QUÉ HACER |
|-------------------------|---|
| Reproducir/Pausa | <p>Toque un auricular de tapón.</p>  |
| Subir el volumen | <p>Deslice rápidamente hacia arriba en un auricular de tapón.</p>  |
| Bajar el volumen | <p>Deslice rápidamente hacia abajo en un auricular de tapón.</p>  |

| CONTROL | QUÉ HACER |
|------------------------------------|--|
| Saltar a la siguiente pista | <p>Toque dos veces un auricular de tapón.</p>  |
| Saltar a la pista anterior | <p>Toque tres veces un auricular de tapón.</p>  |

LLAMADAS TELEFÓNICAS

| CONTROL | QUÉ HACER |
|---|--|
| Contestar una llamada | <p>Toque un auricular de tapón.</p>  |
| Finalizar/rechazar una llamada | <p>Toque dos veces un auricular de tapón.</p>  |
| Contestar una segunda llamada entrante y poner la llamada en curso en espera | <p>Toque un auricular de tapón.</p>  |

CONTROL**QUÉ HACER**

Rechazar la segunda llamada entrante y continuar con la llamada en curso

Toque dos veces un auricular de tapón.

**Avisos de llamadas**

Una indicación de voz anuncia los llamadores entrantes y el estado de la llamada.

Para detener los avisos de llamadas, desactive las indicaciones de voz con la aplicación Bose Music. Puede acceder a esta opción en el menú de configuración.

MODOS

Para más información sobre cómo cambiar el modo, vea la página 33.

CONFIGURACIÓN DE AUDIO INMERSIVO

Para más información sobre cómo cambiar la configuración de audio inmersivo, vea la página 31.

CONTROL DE VOZ DEL DISPOSITIVO MÓVIL

Puede configurar un acceso directo para acceder al control de voz del dispositivo móvil usando los auriculares de tapón. El micrófono de los auriculares de tapón actúa como una extensión del micrófono en el dispositivo móvil.

NOTA: Para acceder al control de voz del dispositivo móvil usando los auriculares de tapón, se debe configurar como un acceso directo (vea la página 27).

| CONTROL | QUÉ HACER |
|---|---|
| <p>Acceder al control de voz del dispositivo móvil</p> | <p>Toque y mantenga presionado un auricular de tapón hasta que oiga un tono. Suelte y haga su pedido.</p>  |
| <p>Detener el control de voz del dispositivo móvil</p> | <p>Toque un auricular de tapón.</p>  |

Un acceso directo permite acceder de forma rápida y fácil a una de las siguientes funciones:

- Desplazarse por los modos (vea la página 32)
- Desplazarse por la configuración de audio inmersivo (vea la página 30)
- Usar el control de voz del dispositivo móvil (vea la página 26)

NOTA: De forma predeterminada, el desplazamiento por los modos se activa en ambos auriculares de tapón.

USAR EL ACCESO DIRECTO

Toque y mantenga presionado un auricular de tapón.



CAMBIAR O DESACTIVAR EL ACCESO DIRECTO

Para cambiar o desactivar un acceso directo o para asignar un acceso directo diferente a cada auricular de tapón, use la aplicación Bose Music. Para acceder a esta opción, toque Acceso directo en la pantalla principal.

NOTA: Si asigna un acceso directo diferente a cada auricular de tapón, debe tocar y mantener presionado el auricular de tapón correspondiente. Si se quita un auricular de tapón, solo puede usar el acceso directo asignado al auricular de tapón que tiene puesto.

El modo Detección en el oído usa sensores para identificar cuándo está usando ambos auriculares de tapón o solo uno.

Puede reproducir o pausar audio automáticamente y contestar llamadas de teléfono (si está activada) y ajustar la cancelación de ruido insertando o quitando un auricular de tapón.

NOTA: Para controlar las funciones de la detección en el oído, use la aplicación Bose Music. Puede acceder a esta opción en el menú de configuración.

REPRODUCIR/PAUSA AUTOMÁTICO

Cuando se quita un auricular de tapón, el audio se pone en pausa en ambos auriculares de tapón.

Para reanudar el audio, vuelva a ponerse el auricular de tapón.

NOTA: Si quiere usar solo un auricular de tapón, puede tocar el auricular de tapón que tiene puesto para reanudar el audio.

CONTESTACIÓN AUTOMÁTICA DE LLAMADAS

Puede contestar llamadas de teléfono poniéndose un auricular de tapón.

NOTA: Para activar esta función, use la aplicación Bose Music. Puede acceder a esta opción en el menú de configuración.

TRANSPARENCIA AUTOMÁTICA

Cuando se quita un auricular de tapón, el modo se ajusta al modo Atento en el auricular de tapón del otro oído (vea la página 32).

Cuando se lo vuelve a poner, el auricular de tapón en el oído se ajusta al nivel de cancelación de ruido anterior.

NOTA: Si quiere usar solo un auricular de tapón, puede usar el acceso directo para desplazarse por los modos y elegir el modo adecuado.

La cancelación de ruido reduce los ruidos no deseados brindando un desempeño de audio más nítido y real.

De forma predeterminada, los auriculares de tapón se encienden en el modo Silencioso. La cancelación de ruido está completamente activada (vea la página 32).

CAMBIAR LA CONFIGURACIÓN DE LA FUNCIÓN DE CANCELACIÓN DE RUIDO

Puede cambiar entre los ajustes de cancelación de ruido predefinidos cambiando el modo. Para más información sobre los modos, vea la página 32.

CANCELACIÓN DE RUIDO DURANTE UNA LLAMADA

Cuando hace una llamada, los auriculares de tapón permanecen en la configuración actual de cancelación de ruido y se activa la voz propia. La voz propia ayuda a oírse hablar de una forma más natural.

Para ajustar la cancelación de ruido durante una llamada, cambie el modo (vea página 33).

NOTAS:

- El modo Transparencia automática se desactiva durante una llamada (vea la página 28).
- Para ajustar la voz propia use la aplicación Bose Music. Puede acceder a esta opción en el menú de configuración.

USAR SOLO LA CANCELACIÓN DE RUIDO

Puede usar solo la cancelación de ruido, sin audio ni interrupciones de llamadas telefónicas.

1. Proceda de una de las siguientes maneras:
 - Si está usando los auriculares de tapón, desconecte el dispositivo móvil (vea la página 42).
 - Si los auriculares de tapón están en el estuche de carga, desactive la función *Bluetooth* en el dispositivo móvil. A continuación, saque los auriculares del estuche y póngaselos en los oídos.
2. Toque y mantenga presionado un auricular de tapón para cambiar el modo (vea página 33).

NOTA: Para volver a conectar el dispositivo móvil, seleccione los auriculares de tapón de la lista *Bluetooth* del dispositivo móvil.

El audio inmersivo elimina lo que oye de su cabeza y lo coloca delante suyo, como si siempre estuviera en el punto acústico óptimo. Da la sensación de que el sonido viene de fuera de los auriculares de tapón, lo que resulta en una experiencia auditiva más natural. El audio inmersivo funciona con cualquier contenido de streaming de cualquier fuente, mejorando la experiencia de audio con una mayor claridad de sonido y una calidad de sonido más rica.

NOTA: Cuando hace o recibe una llamada telefónica, el audio inmersivo se desactiva temporalmente (vea la página 31).

CONFIGURACIÓN DE AUDIO INMERSIVO

| AJUSTE | DESCRIPCIÓN | CUANDO USAR |
|----------------------|---|---|
| En movimiento | <p>El audio suena como si procediera de dos altavoces estéreo situados delante suyo que siguen los movimientos de la cabeza.</p> <p>NOTA: Esta configuración se usa de forma predeterminada en el modo Inmersión.</p> | <p>Úselo para disfrutar de la experiencia más sistemática. Ideal para actividades que requieren girar la cabeza o mirar hacia abajo con frecuencia.</p> |
| Quieto | <p>El audio suena como si procediera de dos altavoces estéreo situados delante suyo que permanecen donde están cuando mueve la cabeza.</p> <p>NOTAS:</p> <ul style="list-style-type: none"> • Unos segundos después de que deje de mover la cabeza, los altavoces vuelven a centrarse en su posición. • Para acceder a esta configuración, use la aplicación Bose Music. Toque Audio inmersivo en la pantalla principal. | <p>Úselo para disfrutar de la experiencia más realista y potente. Ideal cuando está quieto.</p> |
| Apagado | <p>El audio suena como si procediera de los auriculares de tapón.</p> | <p>Úselo cuando quiera una experiencia auditiva clásica o quiere ahorrar batería.</p> |

CAMBIAR LA CONFIGURACIÓN DE AUDIO INMERSIVO

Puede cambiar la configuración de audio inmersivo cambiando el modo o usando un acceso directo para recorrer la configuración de audio inmersivo.

SUGERENCIA: También puede cambiar la configuración de audio inmersivo mediante la aplicación Bose Music. Puede acceder a esta opción desde la pantalla principal.

Cambiar el modo

Para más información sobre cómo cambiar el modo, vea la página 33.

NOTAS:

- Al cambiar el modo, se modifica tanto la configuración de audio inmersivo como la de cancelación de ruido.
- También puede crear un modo personalizado con la configuración preferida de audio inmersivo y cancelación de ruido (vea la página 32).

Usar el acceso directo

Puede cambiar el acceso directo para desplazarse por la configuración de audio inmersivo sin que ello afecte la configuración de cancelación de ruido del modo actual. Esto personaliza temporalmente el modo actual hasta que apague los auriculares de tapón o cambie el modo.

NOTA: Para cambiar la configuración de audio inmersivo mediante los auriculares de tapón, se debe configurar como un acceso directo (vea la página 27).

1. Toque y mantenga presionado un auricular de tapón.



Una indicación de voz anuncia cada configuración de audio inmersivo en un bucle.

2. Cuando oiga el nombre de la configuración que prefiera, suelte el auricular de tapón.

AUDIO INMERSIVO DURANTE UNA LLAMADA

Cuando hace o recibe una llamada telefónica, el audio inmersivo se desactiva temporalmente. Al finalizar la llamada, los auriculares de tapón vuelven al ajuste de audio inmersivo anterior.

Los modos de escucha son ajustes de audio predefinidos entre los que puede cambiar en función de sus preferencias de escucha y el entorno. Constan de configuración de cancelación de ruido y de audio inmersivo.

Puede elegir entre tres modos preconfigurados, Silencioso, Alerta e Inmersivo o crear hasta siete modos personalizados.

MODOS

| MODO | DESCRIPCIÓN |
|----------------------|---|
| Silencioso | Cancelación de ruido total con audio estéreo optimizado de Bose. Permite bloquear las distracciones usando el nivel más alto de cancelación de ruido. |
| Alerta | Transparencia total con audio estéreo optimizado de Bose. Le permite oír el entorno mientras disfruta del audio en estéreo. |
| Inmersivo | Cancelación total del ruido con audio inmersivo configurado a En movimiento. Le permite bloquear las distracciones y sumergirse en un audio realista. |
| Personalizado | Cancelación de ruido personalizada y ajustes de audio inmersivo basados en sus preferencias de escucha y el entorno. NOTA: Puede crear siete modos personalizados con la aplicación Bose Music. Para acceder a esta opción, toque Modos en la pantalla principal. |

NOTAS:

- De forma predeterminada, los auriculares de tapón se encienden en el modo Silencioso. Para configurar los auriculares de tapón para que se enciendan con el último modo usado, use la aplicación Bose Music. Puede acceder a esta opción en el menú de configuración.
- Para más información sobre la configuración de cancelación de ruido y audio inmersivo, vea la página 29 y página 30.

Modo Alerta con ActiveSense

La cancelación de ruido dinámica del modo Alerta con tecnología ActiveSense permite oír el entorno mientras reduce el ruido no deseado.

El modo Alerta con ActiveSense permite que los auriculares de tapón aumenten automáticamente la cancelación de ruido cuando se producen ruidos repentinos o fuertes cerca suyo, para que pueda mantener la atención sin que el ruido intermitente interrumpa el audio. Una vez que el ruido se atenúa, la cancelación de ruido automáticamente vuelve a la configuración anterior.

Para activar ActiveSense, use la aplicación Bose Music. Para acceder a esta opción, en la pantalla principal toque **Modos > Alerta > ●●●**.

CAMBIAR EL MODO

NOTA: Para cambiar el modo usando los auriculares de tapón, se debe configurar como un acceso directo (vea la página 27).

1. Para desplazarse por los modos, toque y mantenga presionado un auricular de tapón.



Una indicación de voz anuncia cada modo en un bucle.

2. Cuando oiga el nombre del modo que prefiera, suelte el auricular de tapón.

SUGERENCIA: También puede cambiar el modo usando la aplicación Bose Music. Para acceder a esta opción, toque Modos en la pantalla principal.

Agregar o quitar modos de los auriculares de tapón

Para acceder a los modos de los auriculares de tapón, debe definirlos como favoritos en la aplicación Bose Music. De forma predeterminada, los modos Silencioso, Alerta e Inmersivo se definen como favoritos.

Para agregar o eliminar modos de los auriculares, toque Modos en la pantalla principal y personalice los modos que se establecen como favoritos.

CARGAR LOS AURICULARES DE TAPÓN

1. Alinee los contactos de carga en el auricular de tapón izquierdo con las clavijas de carga en la parte izquierda del estuche de carga.

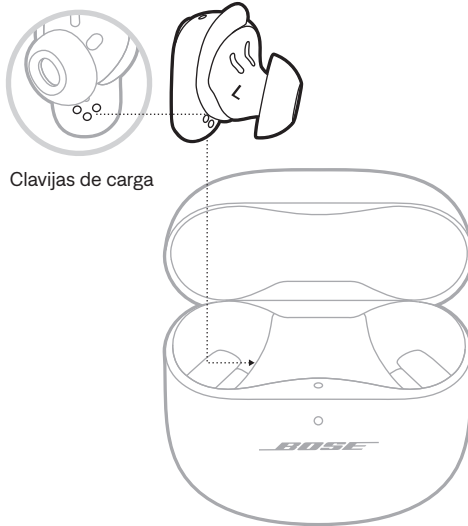

NOTA: Antes de cargarlos, verifique que los auriculares de tapón están a temperatura ambiente, entre 8° C y 39° C.

2. Coloque el auricular de tapón en el estuche hasta que encaje magnéticamente en su lugar.

La luz de estado de los auriculares de tapón parpadea de color blanco y luego se ilumina según el estado de carga (vea la página 39).

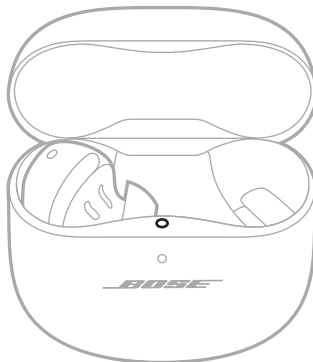

3. Repita los pasos 1 – 2 para el auricular de tapón derecho.

NOTA: Los auriculares de tapón se cargan tanto si el estuche está abierto o cerrado.

CARGAR EL ESTUCHE DE CARGA

PRECAUCIÓN: Use este producto solamente con una fuente de alimentación LPS aprobada por una agencia que cumpla con los requisitos regulatorios locales (por ejemplo, UL, CSA, VDE, CCC).

1. Conecte el extremo pequeño del cable USB al puerto USB-C® en la parte inferior del estuche de carga.

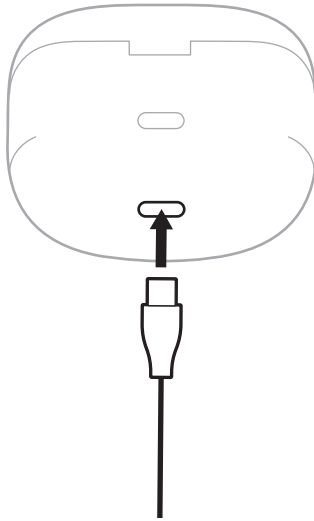

2. Conecte el otro extremo a un cargador de pared tipo USB-A (no suministrado) o a una computadora.

La luz de estado del estuche de carga se ilumina de color ámbar (vea la página 40).

NOTA: Antes de cargarlo, verifique que el estuche está a temperatura ambiente, entre 8° C y 39° C.

VERIFICAR LA CARGA DE LA BATERÍA DE LOS AURICULARES DE TAPÓN

Mientras se están usando los auriculares de tapón

- Cuando retira los auriculares de tapón del estuche de carga y se los coloca en los oídos, una indicación de voz anuncia el nivel de carga de la batería de los auriculares de tapón.
- Use la aplicación Bose Music. El nivel de la batería del auricular de tapón se muestra en la pantalla principal.

NOTA: Si un auricular de tapón tiene un nivel de carga más bajo que el otro, la indicación de voz anuncia el nivel más bajo de carga de la batería. Si la batería está baja, oirá "Batería baja".

Mientras se están cargando los auriculares de tapón

Cuando coloca los auriculares de tapón en el estuche de carga, la luz de estado de los auriculares de tapón parpadea de color blanco y luego se ilumina según el estado de carga (vea la página 39).

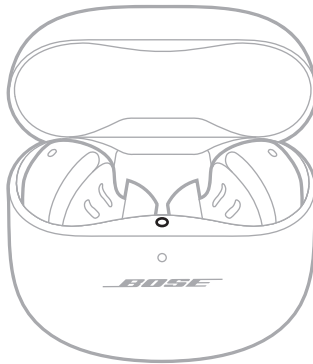

NOTA: Si un auricular de tapón tiene un nivel de carga más bajo que el otro, la luz de estado de los auriculares de tapón refleja el nivel más bajo de la batería.

VERIFICAR EL NIVEL DE LA BATERÍA DEL ESTUCHE DE CARGA

Abra el estuche de carga.

La luz de estado del estuche de carga se ilumina según el nivel de carga de la batería (vea la página 40).

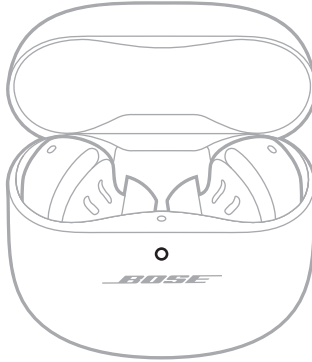

TIEMPO DE CARGA

| COMPONENTE | TIEMPO DE CARGA |
|----------------------|----------------------------|
| Auriculares de tapón | Hasta 2 horas ¹ |
| Estuche de carga | Hasta 3 horas |

NOTAS:

- Cuando el nivel de carga de la batería de los auriculares de tapón es bajo, una carga de 20 minutos con el estuche cerrado alimenta los auriculares de tapón hasta 2 horas.²
- Una carga completa alimenta los auriculares de tapón hasta 6 horas con el audio inmersivo definido en Apagado (hasta 4 horas con el audio inmersivo activado).³
- Cuando el estuche está totalmente cargado, puede cargar completamente los auriculares de tapón hasta 3 veces.⁴
- Cuando los auriculares de tapón están dentro del estuche, el tiempo de carga del estuche varía.

1 Pruebas realizadas por Bose en julio de 2023 con auriculares de tapón Bose QuietComfort Ultra Earbuds representativos de la producción y estuche de carga para auriculares de tapón Bose QuietComfort Ultra Earbuds. Las pruebas de carga rápida consistieron en insertar los auriculares de tapón con la batería agotada (hasta el punto de no reproducir audio) en un estuche completamente cargado y cargar los auriculares de tapón durante 20 minutos, para luego reanudar la reproducción de audio Bluetooth A2DP con el volumen ajustado a 75dB SPL, el ecualizador de 3 bandas ajustado a cero, en modo Silencioso (cancelación de ruido total) con audio inmersivo desactivado, lo que dio como resultado un tiempo de reproducción de hasta 2 horas antes de que se agotara la batería. El tiempo necesario para obtener unos auriculares de tapón totalmente cargados se determinó introduciendo unos auriculares de tapón con la batería agotada (hasta el punto de no reproducir audio) en un estuche totalmente cargado y cargando los auriculares de tapón hasta el 100% de carga de la batería. La duración de la batería varía en función de la configuración y el uso.

2 Veá 1.

3 Pruebas realizadas por Bose en junio de 2023 usando auriculares de tapón Bose QuietComfort Ultra Earbuds representativos de la producción y una variedad de pistas de música con audio Bluetooth A2DP. El volumen ajustado a un volumen de reproducción de 75 dB SPL, ecualizador de 3 bandas ajustado a cero, en modo Silencioso (cancelación total del ruido). Con el audio inmersivo desactivado, el tiempo de reproducción fue de hasta 6 horas antes de que se agotara la batería. Con el audio inmersivo activado, el tiempo de reproducción fue de hasta 4 horas antes de que se agotara la batería. La duración de la batería varía en función de la configuración y el uso.

4 Pruebas realizadas por Bose en julio de 2023 insertando auriculares de tapón Bose QuietComfort Ultra Earbuds representativos de la producción con la batería agotada (hasta el punto de no reproducir audio) en un estuche de carga Bose QuietComfort Ultra Earbuds completamente cargado y cargando los auriculares de tapón al 100%, reanudando a continuación la reproducción de audio hasta que se agotara la batería. Las pruebas dieron como resultado tres ciclos completos de carga con el estuche antes de que ya no fuera posible una carga completa.

LUZ DE ESTADO DE LOS AURICULARES DE TAPÓN

La luz de estado de los auriculares de tapón se encuentra en la superficie interior del estuche de carga.

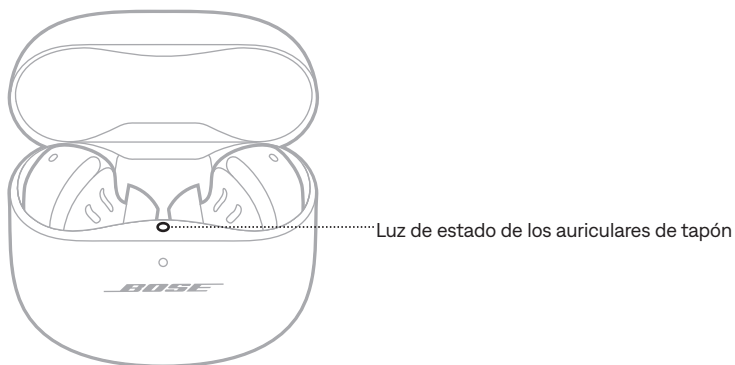

Estado de Bluetooth

Muestra el estado de la conexión *Bluetooth* para los dispositivos móviles.

| ACTIVIDAD DE LAS LUCES | ESTADO DEL SISTEMA |
|------------------------------------|-----------------------------------|
| Parpadea lentamente de color azul | Listo para conectar |
| Parpadea rápidamente de color azul | Conectando |
| Color azul (5 segundos) | Conectado |
| Parpadea 2 veces de color blanco | Se borró la lista de dispositivos |

Estado de la batería, actualización y errores

Muestra el estado de la batería, actualización y errores del auricular de tapón.

| ACTIVIDAD DE LAS LUCES | ESTADO DEL SISTEMA |
|--|-------------------------|
| Parpadea de color blanco y luego se ilumina permanentemente de color blanco (5 segundos) | Totalmente cargada |
| Parpadea de color blanco y luego se ilumina permanentemente de color ámbar (5 segundos) | Cargando |
| Parpadea 2 veces de color blanco, parpadea lentamente de color azul y se apaga | Se completó el reinicio |

| ACTIVIDAD DE LAS LUCES | ESTADO DEL SISTEMA |
|---|--|
| Parpadea 3 veces de color blanco (repetidas veces) | Actualizando el software |
| Parpadea de color ámbar (3 segundos) | Restablecer a los valores de fábrica |
| Parpadea de color ámbar y blanco | Error – Póngase en contacto con el servicio al cliente de Bose |

LUZ DE ESTADO DEL ESTUCHE DE CARGA

La luz de estado del estuche de carga se encuentra en la parte delantera del estuche de carga.

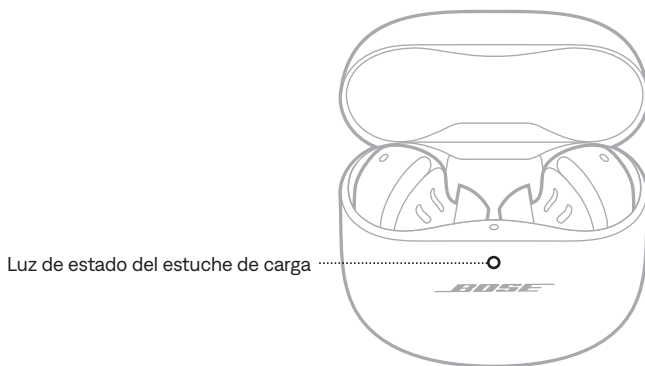

Estado de la batería, actualización y errores

Muestra el estado de la batería, actualización y errores del estuche de carga.

| ACTIVIDAD DE LAS LUCES | ESTADO DEL SISTEMA |
|---|--|
| Color blanco | Completamente cargado (100%) y enchufado |
| Color blanco (5 segundos) | Cargado (34% – 99%) |
| Color ámbar (5 segundos) | Carga baja (10% – 33%) |
| Parpadea de color ámbar 2 veces | Necesita cargarse (menos del 10%) |
| Color ámbar | Cargando |
| Parpadea 3 veces de color blanco (repetidas veces) | Actualizando el software |
| Parpadea de color ámbar y blanco | Error – Póngase en contacto con el servicio al cliente de Bose |

Puede conectar los auriculares a su dispositivo móvil mediante la aplicación Bose Music, el menú *Bluetooth* del dispositivo o Emparejamiento rápido (Fast Pair) (solo dispositivos Android).

Puede guardar hasta seis dispositivos en la lista de dispositivos de los auriculares de tapón. Puede conectar y reproducir audio solo desde un dispositivo a la vez.

NOTAS:

- Para una mejor funcionalidad, use la aplicación Bose Music para configurar y conectar el dispositivo móvil (vea la página 12).
- Para más información sobre la conexión usando el Emparejamiento rápido, vea la página 44.

CONECTAR USANDO LA APLICACIÓN BOSE MUSIC

Para conectar los auriculares de tapón y controlar la configuración de *Bluetooth* usando la aplicación Bose Music, vea la página 12.

CONECTAR USANDO LA FUNCIÓN BLUETOOTH EN EL DISPOSITIVO MÓVIL

1. Con los auriculares de tapón en el estuche de carga abierto, mantenga presionado el botón de la parte posterior del estuche hasta que la luz de estado de los auriculares de tapón parpadee lentamente de color azul.

NOTA: Asegúrese de que ambos auriculares de tapón están en el estuche de carga y el estuche está abierto.

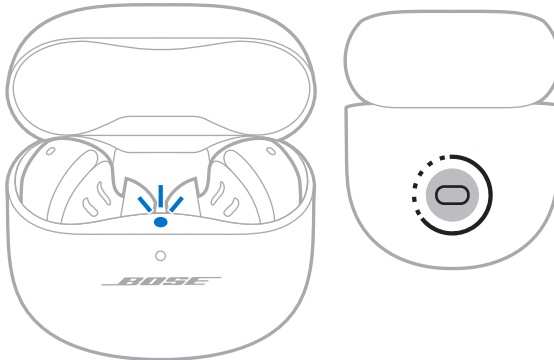

2. En su dispositivo, active la función *Bluetooth*.

NOTA: Generalmente, la función *Bluetooth* se encuentra en el menú de configuración.

3. Seleccione los auriculares de tapón de la lista de dispositivos.

NOTA: Busque el nombre que le asignó a sus los auriculares de tapón en la aplicación Bose Music. Si no le asignó un nombre, aparece el nombre predefinido.

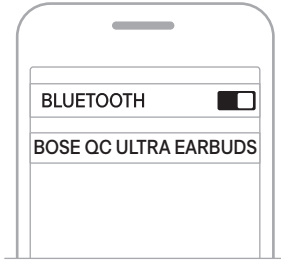

El nombre de los auriculares de tapón aparece en la lista del dispositivo móvil. La luz de estado de los auriculares de tapón se ilumina de color azul (vea la página 39).

DESCONECTAR UN DISPOSITIVO MÓVIL

Coloque los auriculares de tapón en el estuche de carga.

SUGERENCIA: También puede usar la aplicación Bose Music o la configuración de *Bluetooth* para desconectar el dispositivo. Si desactiva la función *Bluetooth* en el dispositivo desconecta los auriculares de tapón y todos los otros dispositivos.

VOLVER A CONECTAR UN DISPOSITIVO MÓVIL

Cuando los auriculares de tapón se quitan del estuche, intentan reconectarse al dispositivo más recientemente conectado.

Para conectarse a otro dispositivo previamente conectado, use configuración de *Bluetooth* del dispositivo para conectarse a los auriculares de tapón.

NOTAS:

- El dispositivo debe estar dentro del rango de alcance (9 m) y encendido.
- Asegúrese de que la función *Bluetooth* está activada en el dispositivo móvil.

BORRAR LA LISTA DE DISPOSITIVOS DE LOS AURICULARES DE TAPÓN

1. Con los auriculares de tapón en el estuche de carga abierto, mantenga presionado el botón de la parte posterior del estuche por 15 segundos hasta que la luz de estado de los auriculares de tapón parpadee 2 veces de color blanco y luego parpadee lentamente de color azul.

NOTA: Asegúrese de que ambos auriculares de tapón están en el estuche de carga y el estuche está abierto.

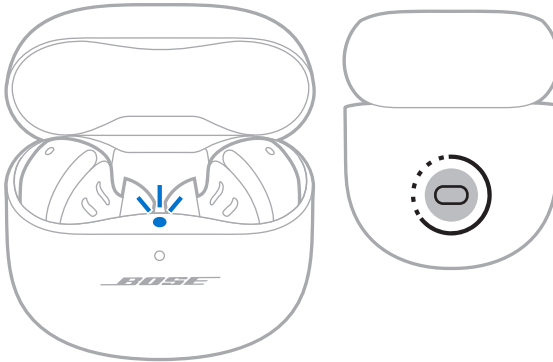

2. Elimine los auriculares de tapón de la lista *Bluetooth* del dispositivo móvil.

Se borran todos los dispositivos y los auriculares de tapón están listos para conectar (vea la página 12).

SOLO DISPOSITIVOS ANDROID

Si tiene un dispositivo móvil Android, puede acceder a las siguientes funciones de conexión adicionales.

Conectar usando el Emparejamiento rápido

Con un solo toque, los auriculares permiten un emparejamiento *Bluetooth* rápido y sin esfuerzo con los dispositivos Android.

NOTAS:

- Para usar el, necesita un dispositivo Android con Android 6.0 o posterior.
 - El dispositivo Android debe tener activadas las funciones *Bluetooth* y Ubicación.
1. Con los auriculares de tapón en el estuche de carga abierto, mantenga presionado el botón de la parte posterior del estuche hasta que la luz de estado de los auriculares de tapón parpadee lentamente de color azul.

NOTA: Asegúrese de que ambos auriculares de tapón están en el estuche de carga y el estuche está abierto.

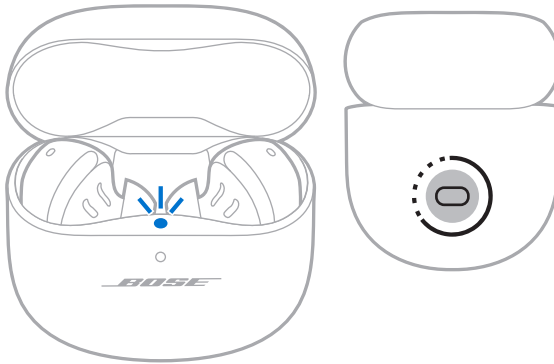

2. Coloque el estuche junto a su dispositivo Android.

Aparecerá una notificación en su dispositivo que le pedirá que empareje los auriculares.

NOTA: Si no ve una notificación, compruebe que las notificaciones estén habilitadas para la aplicación Google Play Services en su dispositivo.

3. Toque la notificación.

Una vez que los auriculares de tapón estén conectados, aparecerá una notificación confirmando que la conexión se ha completado.

Tecnología Snapdragon Sound

Los auriculares de tapón Bose QuietComfort Ultra Earbuds cuentan con la tecnología Snapdragon Sound. Snapdragon Sound optimiza las tecnologías de audio de Qualcomm® en dispositivos conectados para garantizar la mejor calidad de sonido, estabilidad de conexión y latencia para la transmisión de audio.

Para disfrutar de Snapdragon Sound, necesita un dispositivo certificado con Snapdragon Sound, como un dispositivo móvil Android compatible. Una vez que conecte los auriculares, el dispositivo transmitirá automáticamente audio usando el códec *Bluetooth* aptX Adaptive.

NOTA: Para ver qué funciones de Snapdragon Sound admiten los auriculares y verificar si su dispositivo es compatible, visite: support.bose.com/QCUE

CONECTAR UNA BARRA DE SONIDO BOSE SMART SOUNDBAR O UN ALTAVOZ BOSE SMART SPEAKER

Con la tecnología SimpleSync, puede conectar los auriculares de tapón a una barra de sonido Bose Smart Soundbar o altavoz Bose Smart Speaker para disfrutar de una experiencia personal de audio.

Ventajas

- Use los controles de volumen independientes en cada producto para bajar el volumen o silenciar la barra de sonido Bose Smart Soundbar mientras mantiene el volumen de los auriculares de tapón tan alto como desee.
- Escuche la música desde la habitación de al lado conectando los auriculares de tapón al altavoz Bose Smart Speaker.

NOTA: La tecnología SimpleSync tiene un alcance *Bluetooth* de hasta 9 metros. Las paredes y los materiales de construcción pueden afectar la recepción.

Productos compatibles

Puede conectar los auriculares de tapón a cualquier altavoz Bose Smart Speaker o barra de sonido Bose Smart Soundbar.

Los productos populares compatibles incluyen:

- Bose Smart Soundbar 900
- Barra de sonido Bose Smart Soundbar 700/Bose Soundbar 700
- Bose Smart Soundbar 600
- Bose Soundbar 500
- Altavoz Bose Smart Speaker 500/Bose Home Speaker 500
- Altavoz Bose Home Speaker 300
- Altavoz Bose Portable Smart Speaker/Bose Portable Home Speaker

Se agregan nuevos productos periódicamente. Para obtener una lista completa y más información, visite: support.bose.com/Groups

Conectar usando la aplicación Bose Music

1. Con los auriculares de tapón en el estuche de carga abierto, mantenga presionado el botón de la parte posterior del estuche hasta que la luz de estado de los auriculares de tapón parpadee lentamente de color azul.

NOTA: Asegúrese de que ambos auriculares de tapón están en el estuche de carga y el estuche está abierto.

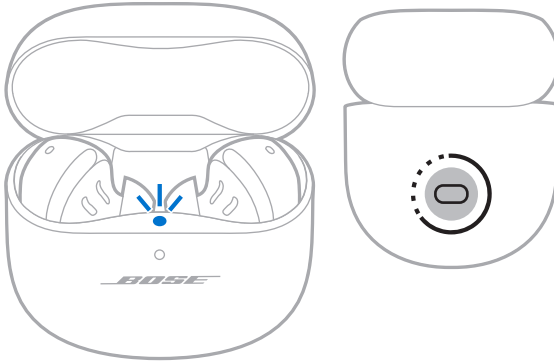

2. Use la aplicación Bose Music para conectar los auriculares de tapón a un producto Bose compatible. Para obtener más información, visite: support.Bose.com/Groups

NOTAS:

- Podría tardar hasta 30 segundos para conectarse.
- Asegúrese de que los auriculares de tapón están a menos de 9 m de la barra de sonido o del altavoz.
- Puede conectar los auriculares de tapón solo a un producto a la vez.

Conectar usando los controles del producto

1. Con los auriculares de tapón en el estuche de carga abierto, mantenga presionado el botón de la parte posterior del estuche hasta que la luz de estado de los auriculares de tapón parpadee lentamente de color azul.

NOTA: Asegúrese de que ambos auriculares de tapón están en el estuche de carga y el estuche está abierto.

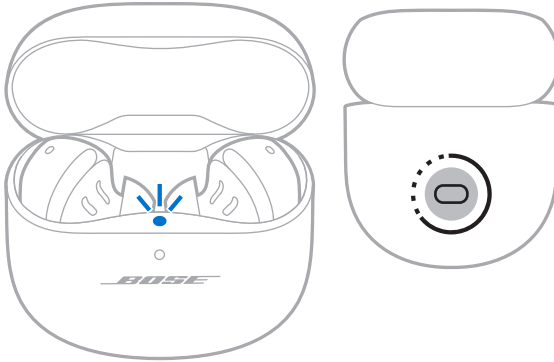

2. En el control remoto de la barra de sonido o la parte superior de su altavoz, mantenga presionado el botón *Bluetooth* hasta que la barra de luz o el anillo de luz titile en color azul.

Los auriculares de tapón se conectan a la barra de sonido o altavoz, y oye el mismo audio en ambos dispositivos.

NOTAS:

- Podría tardar hasta 30 segundos para conectarse.
- Asegúrese de que los auriculares de tapón están a menos de 9 m de la barra de sonido o del altavoz.
- Puede conectar los auriculares de tapón solo a un producto a la vez.

RECONECTAR A UN ALTAVOZ BOSE SMART SPEAKER O A UNA BARRA DE SONIDO BOSE SMART SOUNDBAR

Use la aplicación Bose Music para volver a conectar los auriculares de tapón a un producto Bose compatible anteriormente conectado. Para obtener más información, visite: support.bose.com/Groups

NOTAS:

- La barra de sonido o el altavoz debe estar dentro del rango de alcance (9 m) y encendido.
- Si los auriculares de tapón no se vuelven a conectar, vea “Los auriculares de tapón no se reconectan a una barra de sonido Bose Smart Soundbar o altavoz Bose Smart Speaker anteriormente conectado” en la página 62.

GUARDAR LOS AURICULARES DE TAPÓN

Cuando no está usando los auriculares de tapón, guárdelos en el estuche de carga. Cierre el estuche de carga para ahorrar batería y mantener el estuche libre de residuos.

LIMPIEZA DE LOS AURICULARES DE TAPÓN Y ESTUCHE DE CARGA

| COMPONENTE | PROCEDIMIENTO |
|---|--|
| Puntas y bandas de estabilidad | Quite las puntas y las bandas de los auriculares de tapón y lávelas con jabón suave y agua. NOTA: Asegúrese de enjuagar bien y secar las puntas y las bandas antes de volver a colocarlas en los auriculares de tapón. |
| Boquillas de los auriculares de tapón | Limpie solamente con un hisopo de algodón suave y seco o similar. PRECAUCIÓN: Nunca inserte una herramienta de limpieza en la boquilla. |
| Contactos de carga (en los auriculares de tapón) | Para evitar la corrosión, limpie con un hisopo seco y suave o similar. |
| Estuche de carga | Limpie solamente con un hisopo de algodón suave y seco o similar. |

REPUESTOS Y ACCESORIOS

Los repuestos y accesorios se pueden pedir al Servicio de atención al cliente de Bose.

Visite: support.Bose.com/QCUE

GARANTÍA LIMITADA

Los auriculares de tapón están cubiertos por una garantía limitada. Visite nuestro sitio Web en worldwide.Bose.com/Warranty para obtener más detalles sobre la garantía limitada.

Para registrar el producto, visite worldwide.Bose.com/ProductRegistration para obtener instrucciones. Si no lo registra, no afectará sus derechos de garantía limitada.

ACTUALIZAR LOS AURICULARES DE TAPÓN

Los auriculares de tapón se empiezan a actualizar automáticamente cuando se conectan a la aplicación Bose Music y hay una actualización disponible. Siga las instrucciones de la aplicación.

ACTUALIZAR EL ESTUCHE DE CARGA

Actualice el estuche de carga usando el sitio web Bose Updater. En su computadora, visite: btu.bose.com y siga las instrucciones que aparecen en la pantalla.

VER EL CÓDIGO DE LA FECHA DE LOS AURICULARES DE TAPÓN

Quite la banda de estabilidad del auricular de tapón (vea la página 19).

El código de la fecha se encuentra en el auricular de tapón en la zona ancha cerca del micrófono.

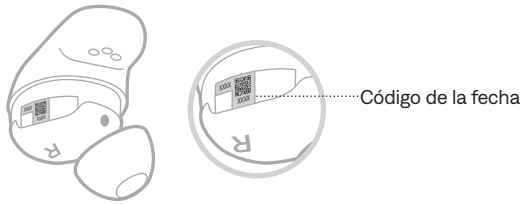

VER EL NÚMERO DE SERIE DEL ESTUCHE DE CARGA

Retire los auriculares de tapón del estuche de carga.

El número de serie del estuche de carga se encuentra abajo de la luz de estado de los auriculares de tapón dentro de la cavidad donde se guarda el auricular de tapón.

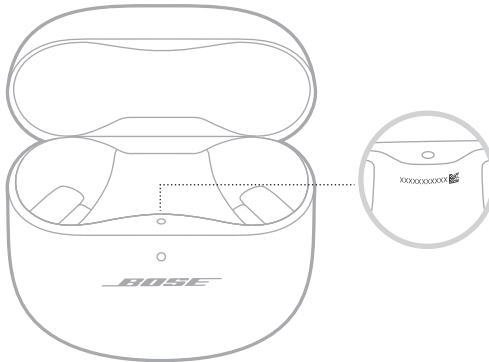

INTENTE PRIMERO CON ESTAS SOLUCIONES

Si tiene problemas con los auriculares de tapón, intente primero con estas soluciones:

- Cargue los auriculares de tapón y el estuche de carga (vea la página 34).
- Encienda los auriculares de tapón (vea la página 21).
- Compruebe la luz de estado de los auriculares de tapón (vea la página 39) y la luz de estado del estuche de carga (vea la página 40).
- Asegúrese de que el dispositivo móvil sea compatible con conexiones *Bluetooth* (vea la página 41).
- Descargue la aplicación Bose Music y ejecute las actualizaciones de software disponibles (vea la página 12).
- Acerque el dispositivo móvil a los auriculares de tapón (9 m) y lejos de interferencias u obstrucciones.
- Suba el volumen de los auriculares de tapón, del dispositivo móvil y de la aplicación de música.
- Conecte otro dispositivo móvil (vea la página 12).

OTRAS SOLUCIONES

Si no pudo resolver el problema, consulte la siguiente tabla para identificar síntomas y soluciones a problemas frecuentes. También puede acceder a artículos de solución de problemas, videos y otros recursos en: support.bose.com/QCUE

Si no puede solucionar el problema, póngase en contacto con el servicio de atención al cliente de Bose.

Visite: worldwide.bose.com/contact

| SÍNTOMA | SOLUCIÓN |
|--|--|
| Los auriculares de tapón no se encienden | <p>Asegúrese de que los auriculares de tapón no están en el modo de espera. Para despertar a los auriculares de tapón, inserte los auriculares de tapón en los oídos.</p> <p>Coloque ambos auriculares de tapón en el estuche de carga hasta que encajen magnéticamente en su lugar. Cierre y vuelva a abrir el estuche. La luz de estado de los auriculares de tapón parpadea de color blanco y muestra el estado de carga (vea la página 39).</p> <p>Si los auriculares de tapón han estado expuestos a altas o bajas temperaturas, espere a que los auriculares de tapón regresen a la temperatura ambiente.</p> <p>Vea la "Los auriculares de tapón no se cargan" en la página 61.</p> |

| SÍNTOMA | SOLUCIÓN |
|---|---|
| <p>Los auriculares de tapón no se conectan con el dispositivo móvil</p> | <p>Conecte usando el menú <i>Bluetooth</i> en su dispositivo móvil (vea la página 41).</p> <p>Desactive la función de <i>Bluetooth</i> en el dispositivo móvil y vuelva a activarla.</p> <p>Borre la lista de dispositivos de los auriculares de tapón (vea la página 43). Elimine los auriculares de tapón de la lista <i>Bluetooth</i> en el dispositivo, incluyendo los listados duplicados marcados como LE (Low Energy). Vuelva a conectarlos (vea la página 12).</p> <p>Coloque ambos auriculares de tapón en el estuche de carga hasta que encajen magnéticamente en su lugar. Cierre y vuelva a abrir el estuche. La luz de estado de los auriculares de tapón parpadea de color blanco y luego muestra el estado de carga (vea la página 39). Vuelva a conectarlo (vea la página 12).</p> <p>Asegúrese de que ambos auriculares de tapón están en el estuche de carga (vea la página 34).</p> <p>Visite: support.Bose.com/QCUE para ver videos instructivos.</p> <p>Reinicie los auriculares de tapón y el estuche de carga (vea la página 63).</p> |
| <p>Los auriculares de tapón no se vuelven a conectar con macOS</p> | <p>Use la aplicación Bose Music para seleccionar los auriculares de tapón. En la pantalla principal, toque Fuente y, a continuación, use la lista Dispositivos emparejados para volver a conectar los auriculares de tapón a la computadora.</p> |
| <p>Los auriculares de tapón no responden durante la configuración de la aplicación</p> | <p>Desinstale la aplicación Bose Music en el dispositivo móvil. Vuelva a instalar la aplicación (vea la página 12).</p> <p>Asegúrese de que esté usando la aplicación Bose Music para la configuración (vea la página 12).</p> <p>Asegúrese de que la aplicación Bose Music tiene acceso a las conexiones <i>Bluetooth</i> en el menú de configuración del dispositivo móvil.</p> <p>Asegúrese de que la función <i>Bluetooth</i> está activada en el menú de configuración de dispositivo móvil.</p> |

| SÍNTOMA | SOLUCIÓN |
|--|---|
| <p>La aplicación Bose Music no puede encontrar los auriculares de tapón</p> | <p>Desinstale la aplicación Bose Music en el dispositivo móvil. Vuelva a instalar la aplicación (vea la página 12).</p> <p>Asegúrese de que la aplicación Bose Music tiene acceso a las conexiones <i>Bluetooth</i> en el menú de configuración del dispositivo móvil.</p> <p>Coloque ambos auriculares de tapón en el estuche de carga hasta que encajen magnéticamente en su lugar. Cierre y vuelva a abrir el estuche. La luz de estado de los auriculares de tapón parpadea de color blanco y luego muestra el estado de carga (vea la página 39). Retire los auriculares de tapón.</p> <p>Con los auriculares de tapón en el estuche de carga abierto, mantenga presionado el botón de la parte posterior del estuche hasta que la luz de estado de los auriculares de tapón parpadee lentamente de color azul.</p> <p>Si los auriculares de tapón estaban previamente conectados a una PC que está ejecutando Microsoft Teams, cierre la aplicación Microsoft Teams. Si esto no resuelve el problema, desactive el <i>Bluetooth</i> en esa PC o salga del alcance <i>Bluetooth</i> (normalmente alrededor de 9 metros).</p> <p>Vea la “Los auriculares de tapón no se conectan con el dispositivo móvil” en la página 52.</p> |
| <p>La aplicación Bose Music no funciona en un dispositivo móvil</p> | <p>Asegúrese de que el dispositivo móvil sea compatible con la aplicación Bose Music y cumple con los requisitos mínimos del sistema. Para más información, consulte la tienda de aplicaciones en su dispositivo móvil.</p> <p>Desinstale la aplicación Bose Music en el dispositivo móvil. Vuelva a instalar la aplicación (vea la página 12).</p> |
| <p>Las puntas no se sienten cómodas en el canal auditivo</p> | <p>Asegúrese de que la punta no esté demasiado adentro del canal auditivo (vea la página 15).</p> <p>Pruebe con una punta más grande. Si esto no soluciona el problema, pruebe con una punta más pequeña (vea la página 18).</p> <p>Pruebe una banda de estabilidad más pequeña (vea la página 19).</p> <p>Verifique el ajuste del auricular de tapón usando un espejo (vea la página 15).</p> <p>Compruebe el ajuste de los auriculares de tapón usando la Prueba de sellado de auriculares de tapón en la aplicación Bose Music. Puede acceder a esta opción en el menú de configuración.</p> <p>Póngase en contacto con el servicio de atención al cliente de Bose o visite support.Bose.com/QCUE para obtener puntas y bandas de estabilidad adicionales o para ver videos instructivos.</p> |

| SÍNTOMA | SOLUCIÓN |
|---|---|
| La banda no se siente cómoda en el reborde de la oreja | <p>Pruebe una banda de estabilidad más pequeña (vea la página 19). Si ya está usando la banda de estabilidad más pequeña, pruebe con una punta más pequeña (vea la página 18).</p> <p>Verifique el ajuste del auricular de tapón usando un espejo (vea la página 15).</p> <p>Compruebe el ajuste de los auriculares de tapón usando la Prueba de sellado de auriculares de tapón en la aplicación Bose Music. Puede acceder a esta opción en el menú de configuración.</p> <p>Póngase en contacto con el servicio de atención al cliente de Bose o visite support.bose.com/QCUE para obtener puntas y bandas de estabilidad adicionales o para ver videos instructivos.</p> |
| Los auriculares de tapón están flojos | <p>Asegúrese de que la punta se acomoda suavemente en la abertura del canal auditivo (vea la página 14).</p> <p>Pruebe una banda de estabilidad más grande (vea la página 19).</p> <p>Pruebe con una punta más grande (vea la página 18).</p> <p>Póngase en contacto con el servicio de atención al cliente de Bose o visite support.bose.com/QCUE para obtener puntas y bandas de estabilidad adicionales o para ver videos instructivos.</p> |
| Las puntas se caen | <p>Asegúrese de que las puntas estén firmemente colocadas en los auriculares de tapón (vea la página 18).</p> |
| Las bandas de estabilidad se caen | <p>Asegúrese de que las bandas estén firmemente colocadas en los auriculares de tapón (vea la página 19).</p> <p>Asegúrese de que las bandas estén posicionadas correctamente en los auriculares de tapón (vea la página 19).</p> |

| SÍNTOMA | SOLUCIÓN |
|--|---|
| Conexión Bluetooth intermitente | <p>Borre la lista de dispositivos de los auriculares de tapón (vea la página 43). Elimine los auriculares de tapón de la lista <i>Bluetooth</i> en el dispositivo, incluyendo los listados duplicados marcados como LE (Low Energy). Vuelva a conectarlo (vea la página 12).</p> <p>Mueva el dispositivo móvil más cerca de los auriculares de tapón.</p> <p>Reinicie los auriculares de tapón y el estuche de carga (vea la página 63).</p> |
| No hay sonido | <p>Asegúrese de que esté usando el tamaño correcto de punta y de banda para cada oído (vea la página 17).</p> <p>Verifique el ajuste del auricular de tapón usando un espejo (vea la página 15).</p> <p>Compruebe el ajuste de los auriculares de tapón usando la Prueba de sellado de auriculares de tapón en la aplicación Bose Music. Puede acceder a esta opción en el menú de configuración.</p> <p>Visite: support.bose.com/QCUE para ver videos instructivos.</p> <p>Asegúrese de que el volumen esté alto (vea la página 23).</p> <p>Asegúrese de que ambas puntas se ajustan firmemente en los oídos y no están giradas demasiado hacia atrás (vea la página 14).</p> <p>Asegúrese de tener la cabeza hacia arriba cuando se coloca los auriculares de tapón.</p> <p>Presione el botón de reproducir en el dispositivo móvil para asegurarse de que el audio se está reproduciendo.</p> <p>Reproduzca audio de una aplicación diferente o servicio de música.</p> <p>Reproduzca audio del contenido almacenado directamente en el dispositivo.</p> <p>Limpie cualquier suciedad o acumulación de cera de las puntas y de las boquillas de los auriculares de tapón.</p> <p>Reinicie el dispositivo móvil.</p> <p>Desactive el modo de detección en el oído usando la aplicación Bose Music (vea la página 28).</p> |

| SÍNTOMA | SOLUCIÓN |
|--|--|
| <p>El auricular de tapón no emite sonido</p> | <p>Asegúrese de que esté usando el tamaño correcto de punta y de banda para cada oído (vea la página 17).</p> <p>Verifique el ajuste del auricular de tapón usando un espejo (vea la página 15).</p> <p>Compruebe el ajuste de los auriculares de tapón usando la Prueba de sellado de auriculares de tapón en la aplicación Bose Music. Puede acceder a esta opción en el menú de configuración.</p> <p>Visite: support.Bose.com/QCUE para ver videos instructivos.</p> <p>Asegúrese de que el software de la aplicación Bose Music esté actualizado (vea la página 50).</p> <p>Asegúrese de que ambas puntas se ajustan firmemente en los oídos y no están giradas demasiado hacia atrás (vea la página 14).</p> <p>Asegúrese de tener la cabeza hacia arriba cuando se coloca los auriculares de tapón.</p> <p>Limpie cualquier suciedad o acumulación de cera de las puntas y de las boquillas de los auriculares de tapón.</p> <p>Coloque ambos auriculares de tapón en el estuche de carga hasta que encajen magnéticamente en su lugar. Cierre y vuelva a abrir el estuche. La luz de estado de los auriculares de tapón parpadea de color blanco y luego muestra el estado de carga (vea la página 39). Retire los auriculares de tapón.</p> |
| <p>El audio y el video no están sincronizados</p> | <p>Cierre y vuelva a abrir la aplicación o el servicio de música.</p> <p>Reproduzca audio de una aplicación diferente o servicio de música.</p> <p>Coloque ambos auriculares de tapón en el estuche de carga hasta que encajen magnéticamente en su lugar. Cierre y vuelva a abrir el estuche. La luz de estado de los auriculares de tapón parpadea de color blanco y luego muestra el estado de carga (vea la página 39). Retire los auriculares de tapón.</p> |

| SÍNTOMA | SOLUCIÓN |
|--|---|
| <p>Calidad de sonido deficiente</p> | <p>Verifique el ajuste del auricular de tapón usando un espejo (vea la página 15).</p> <p>Compruebe el ajuste de los auriculares de tapón usando la Prueba de sellado de auriculares de tapón en la aplicación Bose Music. Puede acceder a esta opción en el menú de configuración.</p> <p>Asegúrese de que esté usando el tamaño correcto de punta y de banda para cada oído (vea la página 17).</p> <p>Visite: support.Bose.com/QCUE para ver videos instructivos.</p> <p>Asegúrese de que esté usando la aplicación Bose Music para la configuración (vea la página 12).</p> <p>Pruebe otra pista de audio.</p> <p>Reproduzca audio de una aplicación diferente o servicio de música.</p> <p>Limpie cualquier suciedad o acumulación de cera de las puntas y de las boquillas de los auriculares de tapón.</p> <p>Apague cualquier función de mejora de audio en el dispositivo o aplicación de música.</p> <p>Asegúrese de que los auriculares de tapón están conectados con el perfil <i>Bluetooth</i> correcto: Estéreo A2DP. Verifique el menú de configuración <i>Bluetooth</i>/audio del dispositivo para asegurarse de que esté seleccionado el perfil de audio correcto.</p> <p>Desactive la función de <i>Bluetooth</i> en el dispositivo móvil y vuelva a activarla.</p> <p>Borre la lista de dispositivos de los auriculares de tapón (vea la página 43). Elimine los auriculares de tapón de la lista <i>Bluetooth</i> en el dispositivo, incluyendo los listados duplicados marcados como LE (Low Energy). Vuelva a conectarlo (vea la página 12).</p> <p>Si comparte los auriculares de tapón, colóquelos en el estuche de carga para borrar la personalización de audio entre cada usuario.</p> |

| SÍNTOMA | SOLUCIÓN |
|--|--|
| <p>El micrófono no emite sonido</p> | <p>Asegúrese de que las bandas de estabilidad estén colocadas correctamente de manera que el orificio en el costado de la banda esté alineado con el micrófono del auricular de tapón (vea la página 19).</p> <p>Asegúrese de que los auriculares no estén demasiado girados hacia atrás o hacia delante (vea la página 14). Para obtener la mejor calidad de sonido del micrófono, los auriculares deben estar orientados hacia la boca o la barbilla.</p> <p>Pruebe con otra llamada telefónica.</p> <p>Pruebe con otro dispositivo compatible.</p> <p>Desactive la función de <i>Bluetooth</i> en el dispositivo móvil y vuelva a activarla.</p> <p>Borre la lista de dispositivos de los auriculares de tapón (vea la página 43). Elimine los auriculares de tapón de la lista <i>Bluetooth</i> en el dispositivo, incluyendo los listados duplicados marcados como LE (Low Energy). Vuelva a conectarlo (vea la página 12).</p> |
| <p>No se puede ajustar el modo</p> | <p>Coloque ambos auriculares de tapón en el estuche de carga hasta que encajen magnéticamente en su lugar. Cierre y vuelva a abrir el estuche. La luz de estado de los auriculares de tapón parpadea de color blanco y luego muestra el estado de carga (vea la página 39). Retire los auriculares de tapón.</p> <p>Si personalizó el acceso directo para un determinado auricular de tapón, debe tocar y mantener presionado el auricular de tapón correcto.</p> <p>Vea la "Los auriculares de tapón no responden al control táctil" en la página 60.</p> <p>Use la aplicación Bose Music para ajustar el modo. Puede acceder a esta opción en la pantalla principal (vea la página 12).</p> |

| SÍNTOMA | SOLUCIÓN |
|--|---|
| <p>Cancelación de ruido deficiente</p> | <p>Coloque ambos auriculares de tapón en el estuche de carga hasta que encajen magnéticamente en su lugar. Cierre y vuelva a abrir el estuche. La luz de estado de los auriculares de tapón parpadea de color blanco y luego muestra el estado de carga (vea la página 39). Retire los auriculares de tapón.</p> <p>Compruebe si la función ActiveSense está activada (vea la página 32).</p> <p>Verifique el ajuste del auricular de tapón usando un espejo (vea la página 15).</p> <p>Compruebe el ajuste de los auriculares de tapón usando la Prueba de sellado de auriculares de tapón en la aplicación Bose Music. Puede acceder a esta opción en el menú de configuración.</p> <p>Verifique el modo (vea la página 32).</p> <p>Quítese los auriculares de tapón y vuelva a colocárselos.</p> <p>Si está en una llamada telefónica o está usando el control de voz en el dispositivo móvil, baje el volumen de la voz propia o desactívela usando la aplicación Bose Music (vea la página 29).</p> <p>Si comparte los auriculares de tapón, colóquelos en el estuche de carga para borrar la personalización de audio entre cada usuario.</p> <p>Reinicie los auriculares de tapón y el estuche de carga (vea la página 63). Si eso no funciona, restablezca los auriculares de tapón a la configuración de fábrica (vea la página 64).</p> |
| <p>Dificultad para escuchar a la persona durante una llamada de teléfono</p> | <p>Suba el volumen usando el dispositivo móvil.</p> <p>Pruebe un modo diferente (vea la página 32).</p> |
| <p>Dificultad para escuchar la voz propia durante una llamada de teléfono</p> | <p>Cambiar el modo al modo Alerta (vea la página 33).</p> <p>Use la aplicación Bose Music para ajustar la voz propia. Puede acceder a esta opción en el menú de configuración.</p> |
| <p>Los auriculares de tapón no responden</p> | <p>Coloque ambos auriculares de tapón en el estuche de carga hasta que encajen magnéticamente en su lugar. Cierre y vuelva a abrir el estuche. La luz de estado de los auriculares de tapón parpadea de color blanco y luego muestra el estado de carga (vea la página 39). Retire los auriculares de tapón.</p> <p>Reinicie los auriculares de tapón y el estuche de carga (vea la página 63). Si eso no funciona, restaure los auriculares de tapón a la configuración de fábrica (vea la página 64).</p> |

| SÍNTOMA | SOLUCIÓN |
|---|---|
| <p>Los auriculares de tapón no responden al control táctil</p> | <p>Asegúrese de que esté tocando la superficie de control táctil correcta (vea la página 23).</p> <p>Asegúrese de que el dedo está tocando correctamente la superficie de control táctil (vea la página 23).</p> <p>Para las funciones de múltiples toques, varíe la presión del toque.</p> <p>Asegúrese de tener los dedos secos.</p> <p>Si tiene el pelo mojado, asegúrese de que no esté interfiriendo con la superficie táctil.</p> <p>Si está usando guantes, quíteselos antes de tocar la superficie de control táctil.</p> <p>Desactive el modo de detección en el oído usando la aplicación Bose Music (vea la página 28).</p> <p>Si los auriculares de tapón han estado expuestos a altas o bajas temperaturas, espere a que los auriculares de tapón regresen a la temperatura ambiente.</p> <p>Reinicie los auriculares de tapón y el estuche de carga (vea la página 63).</p> |
| <p>No se puede ajustar el volumen</p> | <p>Compruebe que el control de volumen está activado usando la aplicación Bose Music (vea la página 23).</p> <p>Asegúrese de que esté deslizando rápidamente el dedo en la dirección correcta en la superficie de control táctil (vea la página 23).</p> <p>Vea "Los auriculares de tapón no responden al control táctil".</p> |
| <p>No se puede acceder al acceso directo</p> | <p>Asegúrese de que haya configurado un acceso directo usando la aplicación Bose Music (vea la página 27).</p> <p>Si personalizó el acceso directo a un determinado auricular de tapón, debe tocar y mantener presionado el auricular de tapón correcto.</p> |

| SÍNTOMA | SOLUCIÓN |
|---|---|
| <p>Los auriculares de tapón no se cargan</p> | <p>Asegúrese de que los auriculares de tapón estén correctamente colocados en el estuche de carga. Para ahorrar batería, se debe cerrar el estuche mientras se cargan los auriculares de tapón (vea la página 34).</p> <p>Asegúrese de que no haya polvo o residuos cubriendo los contactos de carga en los auriculares de tapón o las clavijas de carga en el estuche.</p> <p>Asegúrese de que las bandas de estabilidad estén posicionadas correctamente en los auriculares de tapón (vea la página 19). Si las bandas están mal colocadas, es posible que los contactos de carga de los auriculares no coincidan con las clavijas de carga del estuche.</p> <p>Asegúrese de que el cable USB esté correctamente alineado con el estuche de carga.</p> <p>Verifique que ambos extremos del cable USB estén correctamente enchufados.</p> <p>Pruebe con otro cable USB.</p> <p>Pruebe con otro cargador de pared.</p> <p>Si los auriculares de tapón o el estuche de carga han estado expuestos a altas o bajas temperaturas, espere a que los auriculares de tapón o el estuche de carga regresen a la temperatura ambiente. Vuelva a cargarlos (vea la página 34).</p> |
| <p>El estuche de carga no se carga</p> | <p>Asegúrese de que el cable USB esté correctamente alineado con el estuche de carga.</p> <p>Si la batería del estuche de carga está totalmente descargada, asegúrese de que el cable USB esté conectado el tiempo suficiente para que el estuche tenga una carga inicial. Si retira el cable y la luz de estado del estuche de carga se apaga, vuelva a conectar el cable USB.</p> <p>Verifique que ambos extremos del cable USB estén correctamente enchufados.</p> <p>Pruebe con otro cable USB.</p> <p>Asegúrese de que el estuche de carga esté cerrado. Para ahorrar batería, el estuche debe estar cerrado mientras se carga.</p> <p>Pruebe con otro cargador de pared.</p> <p>Si el estuche de carga se ha expuesto a altas o bajas temperaturas, espere hasta que el estuche regrese a la temperatura ambiente. Vuelva a cargarlos (vea la página 35).</p> <p>Asegúrese de que los accesorios del estuche de carga están correctamente instalados y no impiden que el cable USB se conecte de forma segura al puerto del estuche de carga.</p> |
| <p>El idioma de las indicaciones de voz no es correcto</p> | <p>Cambie el idioma de las indicaciones de voz con la aplicación Bose Music (vea la página 12). Puede acceder a esta opción en el menú de configuración.</p> |

| SÍNTOMA | SOLUCIÓN |
|---|---|
| No se reciben avisos de llamadas | <p>Asegúrese de que su dispositivo móvil no esté en la función No molestar.</p> <p>Compruebe que las indicaciones de voz estén activadas usando la aplicación Bose Music (vea la página 12). Puede acceder a esta opción en el menú de configuración.</p> <p>Asegúrese de conceder acceso a los auriculares de tapón a sus contactos en el menú <i>Bluetooth</i> del dispositivo móvil.</p> |
| Los auriculares de tapón producen un chirrido | <p>Asegúrese de que las boquillas de los auriculares de tapón no estén bloqueadas (vea la página 18).</p> |
| Los auriculares de tapón no se conectan a una barra de sonido Bose Smart Soundbar o altavoz Bose Smart Speaker | <p>Asegúrese de que se está conectando a un producto Bose compatible. Para obtener una lista de productos compatibles, visite: support.Bose.com/Groups</p> <p>Con los auriculares de tapón en el estuche de carga abierto, mantenga presionado el botón de la parte posterior del estuche hasta que la luz de estado de los auriculares de tapón parpadee lentamente de color azul.</p> <p>Asegúrese de que los auriculares de tapón están a menos de 9 m de la barra de sonido o del altavoz.</p> |
| Los auriculares de tapón no se reconectan a una barra de sonido Bose Smart Soundbar o altavoz Bose Smart Speaker anteriormente conectado | <p>Con los auriculares de tapón en el estuche de carga abierto, mantenga presionado el botón de la parte posterior del estuche hasta que la luz de estado de los auriculares de tapón parpadee lentamente de color azul. Use la aplicación Bose Music para conectar los auriculares de tapón a un producto Bose compatible. Para obtener más información, visite: support.Bose.com/Groups</p> |
| Audio retrasado cuando están conectados a una barra de sonido Bose Smart Soundbar o altavoz Bose Smart Speaker | <p>Descargue la aplicación Bose Music y ejecute las actualizaciones de software disponibles.</p> |

REINICIAR LOS AURICULARES DE TAPÓN Y EL ESTUCHE DE CARGA

Si los auriculares de tapón o el estuche de carga no responden, los puede reiniciar.

NOTA: Si reinicia los auriculares de tapón se borra la lista de dispositivos de los auriculares de tapón. No borra ninguna otra configuración.

1. Elimine los auriculares de tapón de la lista *Bluetooth* del dispositivo.
2. Con los auriculares de tapón en el estuche de carga abierto, mantenga presionado el botón de la parte posterior del estuche por 25 segundos hasta que la luz de estado de los auriculares de tapón parpadee 2 veces de color blanco, parpadee lentamente de color azul y se apaga.

NOTA: Asegúrese de que ambos auriculares de tapón están en el estuche de carga y el estuche está abierto.

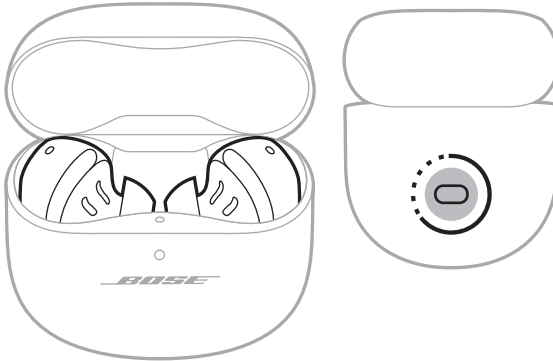

Cuando se terminan de reiniciar, la luz de estado de los auriculares de tapón se ilumina según el estado de carga (vea la página 39) y la luz de estado del estuche de carga se ilumina según el nivel de carga de la batería (vea la página 40).

RESTABLECER LOS AURICULARES DE TAPÓN A LA CONFIGURACIÓN DE FÁBRICA

Si se restablece a la configuración de fábrica se borra toda la configuración y vuelve los auriculares de tapón a su estado original de fábrica. Después, los auriculares de tapón se pueden configurar como si se estuvieran configurando por primera vez.

Solo se recomienda restablecer a la configuración de fábrica si tiene problemas con los auriculares de tapón o el servicio de atención al cliente de Bose le indicó que lo haga.

1. Elimine los auriculares de tapón de la lista *Bluetooth* del dispositivo.
2. Elimine los auriculares de tapón de su cuenta de Bose usando la aplicación Bose Music.

NOTA: Para más información sobre cómo eliminar los auriculares de tapón de su cuenta de Bose usando la aplicación Bose Music, visite: support.Bose.com/QCUE

3. Con los auriculares de tapón en el estuche de carga abierto, mantenga presionado el botón de la parte posterior del estuche por 25 segundos hasta que la luz de estado de los auriculares de tapón parpadee 2 veces de color blanco, parpadee lentamente de color azul y se apaga.

NOTA: Asegúrese de que ambos auriculares de tapón están en el estuche de carga y el estuche está abierto.

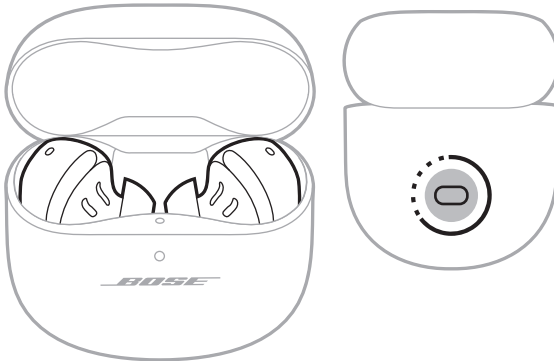

4. Repita el paso anterior 2 veces más.

Después de la tercera vez, la luz de estado parpadea de color ámbar durante 3 segundos para indicar que se está restableciendo la configuración de fábrica.

Cuando se termina de restablecer, la luz de estado parpadea lentamente de color azul. Los auriculares de tapón ahora están en el estado de la configuración de fábrica original.

NOTA: Si no puede solucionar el problema, puede encontrar más información y ayuda en: support.Bose.com/QCUE

Lue ja säilytä kaikki turvallisuus- ja käyttöohjeet.



Bose Corporation vakuuttaa täten, että tämä tuote täyttää direktiivin 2014/53/EU sekä muiden sovellettavien EU-direktiivien vaatimukset. Täydellinen vaatimustenmukaisuusvakuutus on osoitteessa www.Bose.com/compliance.



Tämä tuote täyttää kaikki vuoden 2016 sähkömagneettista yhteensopivuutta koskevat vaatimukset ja muut sovellettavat Yhdistyneen kuningaskunnan vaatimukset. Täydellinen vaatimustenmukaisuusvakuutus on osoitteessa www.Bose.com/compliance.

Bose Corporation vakuuttaa täten, että tämä tuote noudattaa vuoden 2017 radiolaitesäännösten olennaisia vaatimuksia ja muita sovellettavia Yhdistyneen kuningaskunnan määräyksiä. Täydellinen vaatimustenmukaisuusvakuutus on osoitteessa www.Bose.com/compliance.

Tärkeitä turvallisuusohjeita

Puhdista ainoastaan kuivalla liinalla.

Käytä ainoastaan valmistajan määrittämiä lisävarusteita/tarvikkeita.

Vain koulutettu huoltohenkilöstö saa tehdä huoltotyöt. Laite on huollettava, jos se vaurioituu millään tavalla. Huoltotarpeen aiheuttavia asioita ovat mm. seuraavat: virtajohto tai -pistoke on vaurioitunut, laitteen päälle on läikkyntä nestettä tai pudonnut esine, laite on kastunut tai kostunut, laite ei toimi normaalisti tai laite on pudonnut.



VAROITUKSET JA HUOMAUTUKSET

- Pidä tuote poissa pienten lasten ja eläinten ulottuvilta, jotta se ei vahingossa joudu nieluun. Tuote sisältää akun ja voi olla nieltynä vaarallinen. Jos nappikuuloke on nieltä, ota heti yhteys lääkäriin. Säilytä tuote toimitukseen sisältyvässä suojakotelossa poissa lasten ja lemmikkien ulottuvilta, kun sitä ei käytetä.
- Tuotetta ei ole tarkoitettu lasten käyttöön.
- Käytä kuulokkeita kohtuullisella äänenvoimakkuudella, jotta vältät kuulovaurion. Säädä äänenvoimakkuus pieneksi ennen kuin asetat kuulokkeet korviisi tai korville. Lisää äänenvoimakkuutta vähitellen, kunnes löydät mukavan kuunteluvoimakkuuden.
- Näiden kuulokkeiden käyttöä ei suositella ajoneuvon kuljettamisen aikana, ja se saattaa olla kiellettyä joillakin alueilla. Toimi varovaisesti. Noudata lakeja, jotka koskevat kuulokkeiden käyttöä ajoneuvoa kuljettaessa. Lopeta kuulokkeiden käyttö heti, jos ne haittaavat huomiokykyäsi tai kykyäsi kuulla ympäristön ääniä, kuten hälytyksiä ja varoituksia, ajoneuvon kuljettamisen aikana.
- Toimi varovaisesti, jos käytät kuulokkeita huomiotasi vaativassa toiminnassa. Älä käytä kuulokkeita, jos ulkopuolisten äänien kuulumattomuus voi vaarantaa sinut tai muut ihmiset. Tällaisia tilanteita ovat esimerkiksi pyöriminen tai käveleminen liikenteessä tai liikenteen, rakennustyömaan tai rautatien lähellä.
- ÄLÄ käytä kuulokkeita, jos niistä kuuluu epätavallista, kovaa ääntä. Jos näin tapahtuu, ota kuulokkeet pois korvista ja ota yhteyttä Bosen asiakaspalveluun.
- ÄLÄ upota tuotetta veteen tai altista sitä vedelle pitkäksi ajaksi.
- Poista tuote välittömästi, jos huomaat sen kuumenevan.



Laitteessa on pieniä osia. Ne voivat aiheuttaa tukehtumisvaaran. Ei sovellu alle 3-vuotiaiden lasten käytettäväksi.



Tuote sisältää magneettista materiaalia. Kysy lääkäriltä, voiko se vaikuttaa lääketieteellisen implanttisi toimintaan.

- ÄLÄ tee tuotteeseen muutoksia ilman lupaa.
- Pidä tuote etäällä avotulesta ja lämmönlähteistä. ÄLÄ laita laitteen päälle tai lähelle avotulta, esimerkiksi palavaa kynttilää.
- ÄLÄ käytä nappikuulokkeita ilman toimitukseen sisältyviä sovitteita.
- Käytä tuotetta vain hyväksytyllä LPS-virtalähteellä, joka vastaa paikallisia määräyksiä (esim. UL, CSA, VDE, CCC).
- Tuotteen mukana toimitettava akku tai paristo voi aiheuttaa tulipalon tai kemiallisen palovamman vaaran, jos sitä käsitellään väärin tai jos se vaihdetaan virheellisesti tai väärän tyyppiseen akkuun tai paristoon.
- Jos akku vuotaa, älä päästä nestettä kosketuksiin ihon tai silmien kanssa. Jos näin kuitenkin tapahtuu, hakeudu lääkärin hoitoon.
- Älä altista akkua tai paristoja sisältäviä tuotteita liialliselle lämmölle (esim. suorasta auringonvalosta, avotulesta tms. aiheutuvalle lämmölle).
- Pyyhi hiki kuulokkeista ja latauskotelosta ennen latausta.
- IPX4 ei ole pysyvä ominaisuus, koska kestävyys saattaa heikentyä normaalin kulumisen vaikutuksesta.
- Käytä tuotetta vain ohjeissa kuvatulla tavalla välttyäksesi altistumiselta sisäisen laserkomponentin vaaralliselle säteilylle. Vain valtuutettu huoltohenkilöstö saa säätää tai korjata nappikuulokkeet.
- Älä sijoita tai asenna laitetta minkään lämmönlähteen, kuten takan, lämpöpatterin, lämpövaraajan, uunin tai muun lämpöä tuottavan laitteen (vahvistimet mukaan lukien) lähelle.
- Täyttää 21 CFR 1040.10- ja 1040.11-säännöt lukuun ottamatta vaatimustenmukaisuutta standardin IEC 60825-1 Ed. 3 kanssa Laser Notice 56:ssa 8. toukokuuta 2019 kuvatulla tavalla.



Nämä nappikuulokkeet ovat LUOKAN 1 LASERLAITE EN/IEC 60825-1:2014:n mukaisesti.

HUOMAUTUS: Laite on testattu ja todettu luokan B digitaalilaitetta koskevien FCC:n sääntöjen osan 15 rajoitusten mukaiseksi. Nämä rajoitukset on tarkoitettu antamaan kohtuullinen suoja haitallisia häiriöitä vastaan kotiloissa. Laite tuottaa, käyttää ja voi säteillä energiaa radiotaajuudella, ja jos sitä ei ole asennettu tai käytetä ohjeiden mukaan, se voi aiheuttaa haitallista häiriötä radioliikenteelle. Kuitenkaan ei voida taata, ettei missään yksittäisessä asennuksessa aiheutuisi häiriöitä. Jos laite aiheuttaa radio- tai televisiovastaanotossa häiriöitä, jotka ovat helposti todettavissa kytkemällä laitteeseen virta ja sammuttamalla se, käyttäjän tulisi yrittää poistaa häiriöt seuraavilla toimenpiteillä:

- Suuntaa vastaanottava tuote tai antenni toisin tai siirrä se toiseen paikkaan.
- Siirrä laite ja vastaanotin kauemmas toisistaan.
- Kytke laite ja vastaanotin eri virtapiireissä oleviin pistorasioihin.
- Kysy neuvoa jälleenmyyjältä tai kokeneelta radio- tai tv-asentajalta.

Laitteeseen tehtävät Bose Corporationin hyväksymättömät muutokset voivat mitätöidä käyttäjälle annetun luvan käyttää tätä laitetta.

Laite täyttää FCC:n sääntöjen kohdan 15 ja ISED Canadan luvanvaraisuutta koskevat RSS-standardit. Käytön edellytyksenä on kaksi ehtoa: (1) Tämä laite ei saa aiheuttaa haitallisia häiriöitä. (2) Tämän laitteen täytyy ottaa vastaan kaikki häiriöt, mukaan lukien häiriöt, jotka saattavat aiheuttaa ei-toivottua toimintaa.

Laite täyttää yleiselle käytölle laaditut FCC- ja ISED Canada -säteilynrajoitusohjeet. Lähetintä ei saa sijoittaa toisen antennin tai lähettimen lähelle.

FCC ID: A94408L / A94408R | **IC:** 3232A-408L / 3232A-408R

Kotelon malli: 441408 | **Oikean nappikuulokkeen malli:** 408R | **Vasemman nappikuulokkeen malli:** 408L

Tämän järjestelmän nappikuulokkeet on sertifioitu radiolain määräysten mukaisesti.



020-230152 (L)
020-230144 (R)

CAN ICES-3(B) / NMB-3(B)

Eurooppa: Käytön taajuusalue 2400–2483,5 MHz. | Enimmäislähetysteho alle 20 dBm EIRP.

SAR-tiedot

| Nappikuuloke | Mitattu 1-g SAR W/kg | Mitattu 10-g SAR W/kg |
|--------------|-------------------------|--------------------------|
| Vasen | 0,381 | 0,161 |
| Oikea | 0,211 | 0,092 |



Tämä symboli merkitsee, että tuotetta ei saa hävittää kotitalousjätteen mukana, vaan se on toimitettava kierrätykseen. Kierrättäminen auttaa estämään vahingollisia seurauksia ympäristölle, luonnolle ja ihmisten terveydelle. Saat lisätietoja kierrättämisestä paikallisilta viranomaisilta, kotitalousjätteen kierrätyspalvelusta tai liikkeestä, josta tuote ostettiin.

Pientehoisten radiotaajuuslaitteiden tekniset säännökset

Mikään yritys, yhtiö tai henkilö ei saa ilman NCC:n myöntämää lupaa muuttaa hyväksytyjen pientehoisten radiotaajuuslaitteiden taajuutta, parantaa niiden lähetystehoa tai muuttaa niiden alkuperäisiä ominaisuuksia tai suorituskykyä. Pientehoiset radiotaajuuslaitteet eivät saa vaikuttaa lentokoneiden turvallisuuteen eivätkä häiritä lakisääteistä viestiliikennettä. Jos tällaista todetaan, käyttäjän on lopetettava käyttö välittömästi, kunnes häiriötä ei enää ilmene. Mainitulla lakisääteisellä viestiliikenteellä tarkoitetaan televiestinnän hallinta-asetuksen mukaista radioviestiliikennettä. Pientehoisten radiotaajuuslaitteiden on otettava vastaan lakisääteisen viestiliikenteen tai ISM-radioaaltoja säteilevien laitteiden aiheuttamia häiriöitä.

ÄLÄ yritä poistaa ladattavaa litiumioniakkua laitteesta. Jos akku on poistettava, ota yhteyttä lähimpään Bose-jälleenmyyjään tai muuhun pätevään ammattilaiseen.



Hävitä käytetyt akut ja paristot paikallisten viranomaisten ohjeiden mukaisesti. Ei saa polttaa.



R33807
RoHS



R-R-Bos-408L (V)
R-R-Bos-408R (O)
R-R-Bos-441408 (kotelo)
보스코리아 유한회사

Kiina, vaarallisten aineiden rajoitustaulukko

| Myrkyllisten tai vaarallisten aineiden tai alkuaineiden nimet ja sisältö | | | | | | |
|--|------------|---------------|--------------|------------------------|---------------------------------|---------------------------------------|
| Myrkylliset tai vaaralliset aineiden tai alkuaineet | | | | | | |
| Osan nimi | Lyijy (Pb) | Elohopea (Hg) | Kadmium (Cd) | Kuusiarvoinen (CR(VI)) | Polybrominoitu bifenyylit (PBB) | Polybrominoitu difenyylietteri (PBDE) |
| PCB-yhdisteet | X | ○ | ○ | ○ | ○ | ○ |
| Metalliosat | X | ○ | ○ | ○ | ○ | ○ |
| Muoviosat | ○ | ○ | ○ | ○ | ○ | ○ |
| Kaiuttimet | X | ○ | ○ | ○ | ○ | ○ |
| Johdot | X | ○ | ○ | ○ | ○ | ○ |
| Tämä taulukko on laadittu SJ/T 11364 -määräysten mukaisesti. | | | | | | |
| O: Ilmaisee, että tätä myrkyllistä tai vaarallista ainetta on kaikissa tästä materiaalista valmistetuissa osissa alle GB/T 26572 -raja-arvon. | | | | | | |
| X: Ilmaisee, että tätä myrkyllistä tai vaarallista ainetta on vähintään yhdessä tästä materiaalista valmistetussa osassa yli GB/T 26572 -raja-arvon. | | | | | | |

Taiwan, vaarallisten aineiden rajoitustaulukko

| Laitteen nimi: nappikuulokkeet ja latauskotelo Tyyppimerkintä: 441408 | | | | | | |
|--|------------|---------------|--------------|----------------------------|----------------------------------|---|
| Rajoitetut aineet ja niiden kemialliset merkit | | | | | | |
| Yksikkö | Lyijy (Pb) | Elohopea (Hg) | Kadmium (Cd) | Kuusiarvoinen kromi (Cr+6) | Polybrominoidut bifenyylit (PBB) | Polybrominoidut difenyylietterit (PBDE) |
| PCB-yhdisteet | - | ○ | ○ | ○ | ○ | ○ |
| Metalliosat | - | ○ | ○ | ○ | ○ | ○ |
| Muoviosat | ○ | ○ | ○ | ○ | ○ | ○ |
| Kaiuttimet | - | ○ | ○ | ○ | ○ | ○ |
| Johdot | - | ○ | ○ | ○ | ○ | ○ |
| Huomautus 1: "○" osoittaa, että rajoitetun aineen prosenttiosuus ei ylitä olemassaolon viitearvon prosenttiosuutta. | | | | | | |
| Huomautus 2: "-" merkitsee, että rajoitettu aine vastaa erivapautta. | | | | | | |

Valmistuspäivä: Sarjanumeron kahdeksas numero ilmoittaa valmistusvuoden; 3 tarkoittaa vuotta 2013 tai 2023. **Valmistuspaikka:** Sarjanumeron seitsemäs numero kertoo valmistuspaikan.

Maahantuojia Kiinassa: Bose Electronics (Shanghai) Company Limited, Level 6, Tower D, No. 2337 Gudai Rd. Minhang District, Shanghai 201100 | **Maahantuojia EU:ssa:** Bose Products B.V., Gorslaan 60, 1441 RG Purmerend, The Netherlands | **Maahantuojia Meksikossa:** Bose de México S. de R.L. de C.V., Avenida Prado Sur #150, Piso 2, Interior 222 y 223, Colonia Lomas de Chapultepec V Sección, Miguel Hidalgo, Ciudad de México, C.P. 11000 Puhelinnumero: +5255 (5202) 3545 | **Maahantuojia Taiwanissa:** Bose Limited Taiwan Branch (H.K.), 9F., No. 10, Sec. 3, Minsheng E. Road, Zhongshan Dist. Taipei City 10480, Taiwan Puhelinnumero: +886-2-2514 7676 | **Maahantuojia Yhdistyneessä kuningaskunnassa:** Bose Limited, Bose House, Quayside Chatham Maritime, Chatham, Kent, ME4 4OZ, United Kingdom

Tuloarvot: 5 V \pm 1,2 A | **Lähtöjännite:** 5 V DC | **Lähtövirta:** 160 mA x 2 | **Lähtökapasiteetti:** 680 mAh | **IPXX-luokitus:** IPX4 (nappikuulokkeet)

CMIIIT-tunnus sijaitsee pakkauksessa.

Tuotteeseen sovelletaan **Bosen käyttöehtoja:** [worldwide.bose.com/termsofuse](https://www.worldwide.bose.com/termsofuse).

Lisenssi-ilmoitukset: Bose QuietComfort Ultra Earbuds -tuotteeseen sisältyvien kolmannen osapuolen ohjelmistopakettien lisenssi-ilmoitukset voi lukea Bose Music -sovelluksessa. Tiedot ovat Asetukset-valikossa.

Apple, Apple-logo, iPad, iPhone ja macOS ovat Apple Inc:n rekisteröityjä tavaramerkkejä Yhdysvalloissa ja muissa maissa. iPhone-tavaramerkkiä käytetään Japanissa Aiphone K.K:n lisenssillä. App Store on Apple Inc:n palvelumerkki.

Made for Apple -merkki tarkoittaa, että lisävaruste on suunniteltu liitettäväksi erityisesti merkissä kuvattuihin Apple-tuotteisiin ja että kehittäjä on sertifioinut sen täyttävän Applen vaatimukset. Apple ei vastaa tällaisen laitteen toiminnasta tai siitä, että se täyttää turvallisuusvaatimukset ja on määräysten mukainen.

Bluetooth®-sanamerkki ja -logot ovat Bluetooth SIG, Inc:n omistamia rekisteröityjä tavaramerkkejä, ja Bose Corporation käyttää niitä lisenssin nojalla.

Google, Android ja Google Play ovat Google LLC:n tavaramerkkejä.

Microsoft Teams on Microsoft-konsernin tavaramerkki.

Snapdragon Sound on Qualcomm Technologies, Inc:n ja/tai sen tytäryhtiöiden tuote. Qualcomm, Snapdragon ja Snapdragon Sound ovat Qualcomm Incorporatedin tavaramerkkejä tai rekisteröityjä tavaramerkkejä.

Spotify on Spotify AB:n rekisteröity tuotemerkki.

USB Type-C® ja USB-C® ovat USB Implementers Forumin rekisteröityjä tavaramerkkejä.

Bose, Bose Music, Bose Music -logo, ActiveSense, SimpleSync ja QuietComfort ovat Bose Corporationin tavaramerkkejä. Bose Corporationin pääkonttori: 1-877-230-5639 | ©2023 Bose Corporation. Mitään osaa tästä julkaisusta ei saa kopioida, muokata, jaella tai käyttää ilman julkaisijan etukäteen antamaa kirjallista lupaa.

Säilytä tiedot

Kuulokkeen päivämääräkoodi on kuulokkeessa nauhan alla. Latauskotelon sarjanumero on latauskotelon nappikuulokkeiden välisessä syvennyksessä. Mallinumerot ovat latauskotelon kannen alla.

Sarjanumero: _____

Mallinumero: 441408

Säilytä ostokuitti. Nyt on oikea aika rekisteröidä Bose-tuotteesi. Voit tehdä sen helposti osoitteessa [worldwide.bose.com/ProductRegistration](https://www.worldwide.bose.com/ProductRegistration).

PAKKAUKSEN SISÄLTÖ

| | |
|--------------|----|
| Sisältö..... | 11 |
|--------------|----|

BOSE MUSIC -SOVELLUKSEN ASETUKSET

| | |
|---|----|
| Bose Music -sovelluksen lataaminen | 12 |
| Nappikuulokkeiden lisääminen aiemmin luotuun tiliin | 12 |

HIEN- JA SÄÄNKESTÄVYYS..... 13

KUULOKKEIDEN KÄYTTÄMINEN

| | |
|--|----|
| Nappikuulokkeiden asettaminen korviin..... | 14 |
| Istuvuuden tarkistaminen | 15 |
| Sovitteet..... | 15 |
| Vakautusnauhat..... | 16 |
| Eri kokojen kokeileminen..... | 17 |
| Sovitteet..... | 17 |
| Vakautusnauhat | 17 |
| Sovitteiden vaihtaminen | 18 |
| Vakautusnauhojen vaihtaminen | 19 |

VIRTA

| | |
|----------------------------|----|
| Virran kytkeminen..... | 21 |
| Virran katkaiseminen | 22 |
| Valmiustila..... | 22 |

KOSKETUSOHJAUS

| | |
|--|----|
| Kosketuspinnan alue | 23 |
| Median toisto ja äänenvoimakkuus..... | 23 |
| Puhelut..... | 24 |
| Puheluilmoitukset..... | 25 |
| Tilat..... | 25 |
| Immersiivisen äänen asetukset..... | 25 |
| Mobiililaitteen äänikomentojen käyttäminen | 26 |

PIKAVALINNAT

| | |
|--|----|
| Pikavalinnan käyttäminen | 27 |
| Pikavalinnan vaihtaminen tai poistaminen käytöstä..... | 27 |

IN-EAR-TUNNISTUS

| | |
|---|----|
| Automaattinen toisto/tauko | 28 |
| Puheluihin vastaaminen automaattisesti..... | 28 |
| Automaattinen tietoisuustila | 28 |

TAUSTAAÄNIEN POISTO

| | |
|--|----|
| Taustääniä poistoasetuksen muuttaminen | 29 |
| Taustääniä poisto puhelun aikana | 29 |
| Pelkkä taustääniä poiston käyttäminen | 29 |

IMMERSIIVINEN ÄÄNI

| | |
|--|----|
| Immersiivisen äänen asetukset..... | 30 |
| Immersiivisen äänen asetuksen muuttaminen..... | 31 |
| Tilan vaihtaminen | 31 |
| Pikavalinnan käyttäminen..... | 31 |
| Immersiivinen ääni puhelun aikana | 31 |

KUUNTELUTILAT

| | |
|--|----|
| Tilat..... | 32 |
| Tietoisuustila ja ActiveSense..... | 32 |
| Tilan vaihtaminen..... | 33 |
| Kuulokkeiden tilojen lisääminen tai poistaminen..... | 33 |

AKKU

| | |
|---|----|
| Nappikuulokkeiden lataaminen..... | 34 |
| Latauskotelon lataaminen..... | 35 |
| Nappikuulokkeiden akun varaustason tarkistaminen..... | 36 |
| Nappikuulokkeita käytettäessä..... | 36 |
| Nappikuulokkeita ladattaessa..... | 36 |
| Latauskotelon akun varaustason tarkistaminen..... | 37 |
| Latausaika..... | 38 |

NAPPIKUULOKKEIDEN JA LATAUSKOTELON TILA

| | |
|--|----|
| Nappikuulokkeiden tilamerkkivalo..... | 39 |
| <i>Bluetooth</i> [®] -tila..... | 39 |
| Akku-, päivitys- ja virhetila..... | 39 |
| Latauskotelon tilamerkkivalo..... | 40 |
| Akku-, päivitys- ja virhetila..... | 40 |

BLUETOOTH-YHTEYDET

| | |
|---|----|
| Yhdistäminen Bose Music -sovelluksella..... | 41 |
| Yhdistäminen mobiililaitteen <i>Bluetooth</i> -valikosta..... | 41 |
| Mobiililaitteen yhteyden katkaiseminen..... | 42 |
| Mobiililaitteen yhdistäminen uudelleen..... | 42 |
| Nappikuulokkeiden laiteluettelon tyhjentäminen..... | 43 |
| Vain Android™-laitteet..... | 44 |
| Yhdistäminen Fast Pair -ominaisuudella..... | 44 |
| Snapdragon Sound™ -teknologia..... | 45 |

BOSE-TUOTTEIDEN YHDISTÄMINEN

| | |
|--|----|
| Bose Smart Speakerin tai Soundbarin yhdistäminen..... | 46 |
| Edut..... | 46 |
| Yhteensopivat tuotteet | 46 |
| Yhdistäminen Bose Music -sovelluksella | 47 |
| Yhdistäminen tuotteen säätimillä..... | 48 |
| Bose Smart Speakerin tai Soundbarin yhdistäminen uudelleen | 48 |

HOITO JA KUNNOSSAPITO

| | |
|---|----|
| Nappikuulokkeiden säilyttäminen | 49 |
| Nappikuulokkeiden ja latauskotelon puhdistaminen..... | 49 |
| Varaosat ja tarvikkeet..... | 49 |
| Rajoitettu takuu..... | 49 |
| Nappikuulokkeiden päivittäminen..... | 50 |
| Latauskotelon päivittäminen | 50 |
| Nappikuulokkeiden päivämääräkoodin tarkastaminen..... | 50 |
| Latauskotelon sarjanumeron tarkastaminen | 50 |

VIANMÄÄRITYS

| | |
|---|----|
| Kokeile ensin näitä ratkaisuja..... | 51 |
| Muut ratkaisut | 51 |
| Nappikuulokkeiden ja latauskotelon käynnistäminen uudelleen | 63 |
| Nappikuulokkeiden tehdasasetusten palauttaminen | 64 |

SISÄLTÖ

Tarkista, että pakkaus sisältää seuraavat osat:

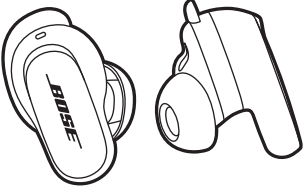

Bose QuietComfort Ultra Earbuds



Latauskotelo

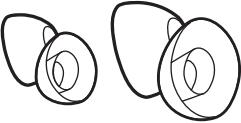

Sovitteet (koot pieni ja suuri)

HUOMAUTUS: Keskikokoiset sovitteet on kiinnitetty nappikuulokkeisiin. Lisätietoja sovitteiden koon tunnistamisesta, katso sivu 17.



Vakautusnauhat (koot 2 ja 3)

HUOMAUTUS: Koon 1 nauhat on kiinnitetty nappikuulokkeisiin. Lisätietoja nauhojen koon tunnistamisesta, katso sivu 17.

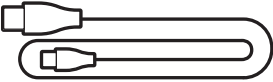

USB Type-C® – USB-A -kaapeli

HUOMAUTUS: Jos jokin tuotteen osa näyttää puuttuvan tai on vaurioitunut, älä käytä tuotetta. Vianmääritysohjeita, videoita ja tuotteen korjaus- tai vaihto-ohjeita on saatavilla osoitteessa support.Bose.com/QCUE.

Bose Music -sovelluksen avulla voit määrittää nappikuulokkeiden asetukset ja ohjata niitä mobiililaitteella, kuten älypuhelimella tai taulutietokoneella.

Sovelluksessa voit tarkistaa nappikuulokkeiden istuvuuden, hallita *Bluetooth*-yhteyksiä ja kuulokkeiden asetuksia, säätää ääntä, valita äänikehotteiden kielen sekä saada Bosen tarjoamia päivityksiä ja uusia ominaisuuksia.

HUOMAUTUS: Jos olet jo luonut Bose-tilin toista Bose-tuotetta varten, katso "Nappikuulokkeiden lisääminen aiemmin luotuun tiliin".

BOSE MUSIC -SOVELLUKSEN LATAAMINEN

1. Lataa Bose Music -sovellus mobiililaitteellesi.

HUOMAUTUS: Jos olet Manner-Kiinassa, lataa Bose音乐-sovellus.

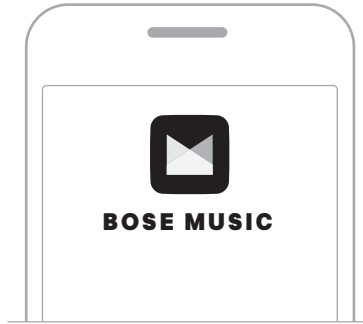

2. Noudata sovelluksen ohjeita.

NAPPIKUULOKKEIDEN LISÄÄMINEN AIEMMIN LUOTUUN TILIIN

Lisää Bose QuietComfort Ultra Earbuds -kuulokkeet Bose Music -sovelluksessa.

Kuulokkeet on luokiteltu vedenkestäviksi (IPX4). Ne on suunniteltu hien- ja säänkestäviksi, mutta niitä ei ole tarkoitettu upotettaviksi veteen.

HUOMIO:

- ÄLÄ käytä nappikuulokkeita uideässäsi tai suihkussa.
- ÄLÄ upota nappikuulokkeita veteen.

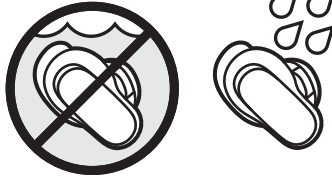

HUOMAUTUKSIA:

- Puhdista nappikuulokkeiden latausliittimet säännöllisesti kuivalla, pehmeällä pumpulitkulla tai vastaavalla korroosion estämiseksi.
- IPX4 ei ole pysyvä ominaisuus, koska kestävyys saattaa heikentyä normaalin kulumisen vaikutuksesta.

NAPPIKUULOKKEIDEN ASETTAMINEN KORVIIN

1. Aseta nappikuuloke siten, että sovite lepää kevyesti korvakäytävän aukossa.

HUOMAUTUS: Nappikuulokkeessa on joko **R-** (oikea) tai **L** (vasen) -merkintä.

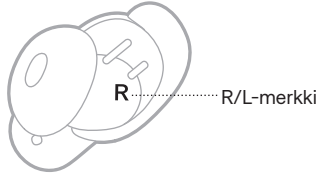

2. Käännä nappikuuloketta hieman taaksepäin, kunnes sovite muodostaa korvakäytävään miellyttävän tuntuksen tiivisteen ja vakautusnauha lepää vasten korvan kohoumaa.

HUOMAUTUS: Nappikuuloketta täytyy ehkä käänellä edestakaisin miellyttävän tuntuksen tiivisteen muodostamiseksi. Jos sitä kuitenkin käännetään liikaa taakse- tai eteenpäin, äänen ja mikrofonin äänenlaatu saattavat heikentyä.

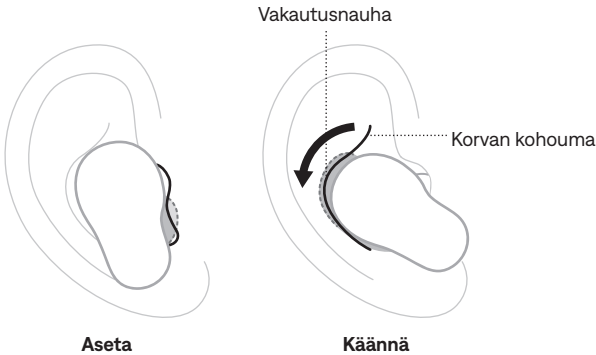

3. Tarkista istuvuus (ks. sivu 15).
4. Toista vaiheet 1–3 toisella nappikuulokkeella.



Kun asetat nappikuulokkeet korviin, ääni mukautetaan korillesi parasta äänenlaatua ja taustäänien poistoa varten.

HUOMAUTUS: Jos annat muiden käyttää nappikuulokkeita, laita ne latauskoteloon äänen mukautusasetusten tyhjentämiseksi käyttäjien välillä.

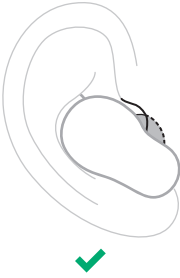

ISTUVUUDEN TARKISTAMINEN

Parasta istuvuutta, äänenlaatua ja taustaäänien poistoa varten varmista peilin avulla, että käytät oikeankokoisia sovitteita ja vakautusnauhoja. Eri korvat saattavat vaatia erikokoisen sovitteen tai vakautusnauhan.

Sovitteet

| ISTUVUUS | TARKASTUSKOHTEET |
|-----------------|--|
| Hyvä istuvuus |  <p>Sovite lepää kevyesti korvakäytävän aukossa muodostaen miellyttävän tiivisteen. Taustamelun tulee kuulua vaimeana.</p> <p>HUOMAUTUS: Taustaäänien poisto voi vaikuttaa vaimeiden äänien kuulumiseen.</p> |
| Liikaa painetta |  <p>Sovitteet tuntuvat epämukavilta ja tuntuvat olevan puristuksissa korvakäytävässä.</p> |
| Liian löysä |  <p>Sovite on korvakäytävässä liian syvällä, kiinnittyy korvaan löyhästi tai putoaa, kun liikutat päätäsi.</p> |

Vakautusnauhat

| ISTUVUUS | TARKASTUSKOHTEET |
|-----------------------------|---|
| <p>Hyvä istuvuus</p> |  <p>Nauha ei työnny esiin korvasta eikä ole puristuksissa korvan kohoumaa vasten.</p> <p style="text-align: center;">✓</p> |
| <p>Liian iso</p> |  <p>Nauha työnny esiin tai on puristuksissa korvan kohouman alla.</p> <p style="text-align: center;">✗</p> |
| <p>Liian pieni</p> |  <p>Nauha ei ulotu korvan kohoumaan.</p> <p style="text-align: center;">✗</p> |

ERI KOKOJEN KOKEILEMINEN

Käytä nappikuulokkeita yhtäjaksoisesti pitkään. Jos nappikuulokkeet eivät tunnu mukavilta tai pysy paikallaan tai taustäänien poisto tai äänenlaatu ei vastaa odotuksia, kokeile erikokoista sovitetta tai vakautusnauhaa.

Sinun täytyy ehkä kokeilla jokaista kolmea sovite- tai nauhakokoa tai käyttää korvissa erikokoisia sovitteita tai nauhoja.

Sovitteet

Nappikuulokkeiden mukana tulee kolme sovitekoko: pieni, keskikokoinen ja suuri.

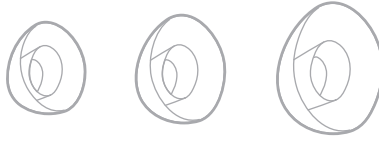

Keskikokoiset sovitteet on kiinnitetty nappikuulokkeisiin. Jos ne tuntuvat liian pieniltä, kokeile suuria sovitteita. Jos ne tuntuvat liian suurilta, kokeile pieniä sovitteita.

Vakautusnauhat

Vakautusnauhoihin on merkitty koko **1** (pieni), **2** (keskikoko) tai **3** (suuri) and **R** (oikea) tai **L** (vasen).

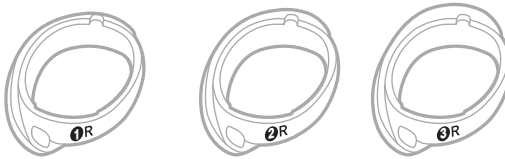

Koon 1 nauhat on kiinnitetty nappikuulokkeisiin. Jos ne tuntuvat liian pieniltä, kokeile koon 2 nauhoja.

SOVITTEIDEN VAIHTAMINEN

1. Kun pitelet nappikuuloketta kädessäsi, purista sovitetta varovasti ja irrota se kuulokkeesta.

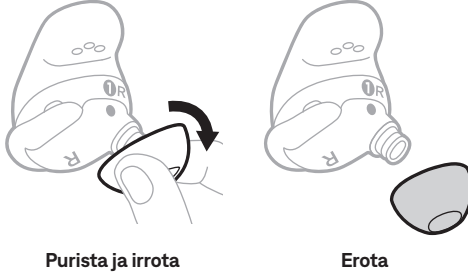

HUOMIO: ÄLÄ vedä sovitteen reunasta, jotta se ei repeydy.

2. Valitse toinen sovitekoko (ks. sivu 17).
3. Kohdista sovite nappikuulokkeen nokkaan ja paina sovitetta nokkaan, kunnes kuulet sen napsahdavan kunnolla paikalleen.

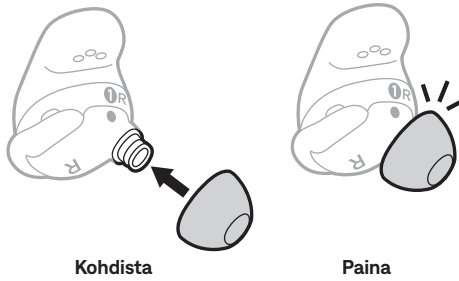

4. Toista vaiheet 1–3 toiselle nappikuulokkeelle tarpeen mukaan.

HUOMAUTUS: Eri korvat saattavat vaatia erikokoisen sovitteen.

5. Aseta nappikuulokkeet korviin (ks. sivu 14).
6. Tarkista istuvuus (ks. sivu 15).

HUOMAUTUKSIA:

- Jos vaihdat sovitteen, sinun täytyy ehkä vaihtaa vakautusnauha, jotta se lepää mukavasti korvan kohoumaa vasten (ks. sivu 19).
- Opetusvideoita sovitteiden vaihtamisesta on osoitteessa support.bose.com/QCUE.
- Jos tarvitset muita sovitekokoja, ota yhteyttä Bosen asiakaspalveluun tai käy osoitteessa support.bose.com/QCUE.

VAKAUTUSNAUHOJEN VAIHTAMINEN

1. Kun pitelet nappikuuloketta kädessäsi, tartu varovasti vakautusnauhan siipeen ja kuori nauhaa itseäsi kohti sovitteen yli ja irti nappikuulokkeesta.

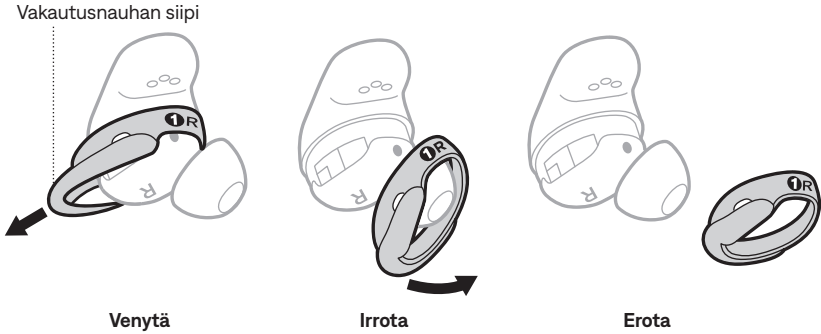

HUOMIO: ÄLÄ vedä nauhan ohuesta reunasta, jotta se ei repeydy.

2. Valitse toinen nauhakoko (ks. sivu 17). Valitse nauha, jossa on joko **R**- (oikea) tai **L** (vasen) -merkintä.
3. Kun nauhan merkit ovat kohti sinua ja nauhan siipi on poispäin sinusta, kohdista nauhan piste nappikuulokkeen pohjassa olevaan harmaaseen pisteeseen.
4. Venytä nauha varovasti sovitteen päälle varmistaen, että pisteet ovat kohdakkain ja nauhan kieleke sopii nappikuulokkeen yläosan uraan.

HUOMAUTUS: Oikea kohdistus varmistaa, että nauhan reikä on nappikuulokkeen mikrofonin kohdalla, jotta mikrofonin ei peity.

5. Paina alas, kunnes nauha on kunnolla paikallaan, ja tarkista kohdistus.

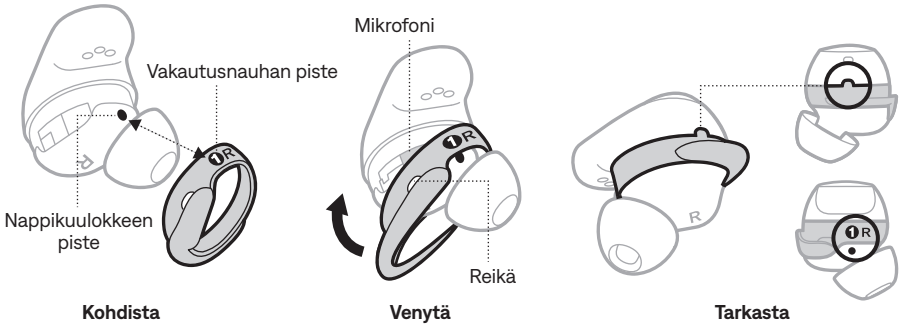

6. Toista vaiheet 1–5 toiselle nappikuulokkeelle tarpeen mukaan.

HUOMAUTUS: Eri korvat saattavat vaatia erikokoisen nauhan.

7. Aseta nappikuulokkeet korviin (ks. sivu 14).

8. Tarkista istuvuus (ks. sivu 15).

HUOMAUTUKSIA:

- Opetusvideoita nauhojen vaihtamisesta on osoitteessa [support.Bose.com/QCUE](https://support.bose.com/QCUE).
- Jos tarvitset muita vakautusnauhakokoja, ota yhteyttä Bosen asiakaspalveluun tai käy osoitteessa [support.Bose.com/QCUE](https://support.bose.com/QCUE).

VIRRAN KYTKEMINEN

Avaa latauskotelo.

Nappikuulokkeet käynnistyvät. Nappikuulokkeiden tilamerkkivalo vilkkuu valkoisena ja palaa sitten lataustilan mukaan (ks. sivu 39). Latauskotelon tilamerkkivalo palaa akun varaustason mukaan (ks. sivu 40).

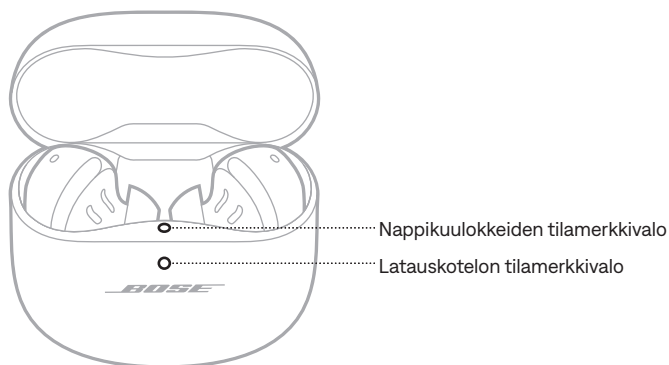

HUOMAUTUS: Kun poistat kuulokkeet latauskotelosta, sulje kotelo akun säästämiseksi ja kotelon pitämiseksi puhtaana.

VIRRAN KATKAISEMINEN

1. Aseta molemmat kuulokkeet latauskoteloon.

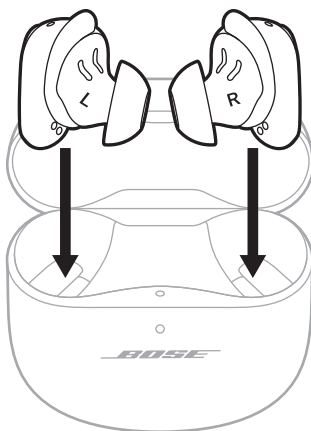

Kuulokkeiden yhteys mobiililaitteeseen katkeaa.

2. Sulje kotelo.

Kuulokkeiden virta katkeaa. Latauskotelon tilamerkkivalo palaa akun varaustason mukaan (ks. sivu 40).

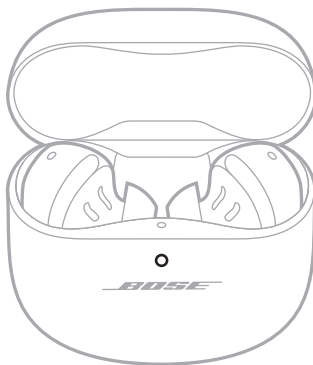

VALMIUSTILA

Valmiustila säästää nappikuulokkeiden akkua silloin, kun nappikuulokkeet eivät ole kotelossa eikä niitä käytetä. Kuuloke siirtyy valmiustilaan, kun se on poistettu korvasta eikä sitä ole liikuteltu 10 minuuttiin.

Herätä nappikuuloke asettamalla se korvaan.



Voit ohjata nappikuulokkeita napauttamalla tai pyyhkäisemällä niiden kosketuspintaa. Kosketusohjauksella voidaan aloittaa tai keskeyttää äänentoisto, säätää äänenvoimakkuutta, käyttää puheluiden perustoimintoja ja vaihtaa tilaa tai muuttaa immerstiivisen äänen asetuksia pikavalinnalla (ks. sivu 27).



KOSKETUSPINNAN ALUE

Kosketuspinta sijaitsee kummankin nappikuulokkeen ulkopinnassa. Sillä ohjataan median toistoa, äänenvoimakkuutta, puheluita ja pikavalintaa.





MEDIAN TOISTO JA ÄÄNENVOIMAKKUUS

| HALLINTA | TOIMINTAOHJEET |
|-----------------------------------|--|
| Toisto/tauko | <p>Napauta nappikuuloketta.</p>  |
| Lisää äänenvoimakkuutta | <p>Pyyhkäise ylös nappikuulokkeessa.</p>  |
| Vähemmän äänenvoimakkuutta | <p>Pyyhkäise alas nappikuulokkeessa.</p>  |

| HALLINTA | TOIMINTAOHJEET |
|--|--|
| Siirtyminen seuraavaan kappaleeseen | <p>Napauta nappikuuloketta kaksi kertaa.</p>  |
| Siirtyminen edelliseen kappaleeseen | <p>Napauta nappikuuloketta kolme kertaa.</p>  |

PUHELUT

| HALLINTA | TOIMINTAOHJEET |
|---|---|
| Puheluun vastaaminen | <p>Napauta nappikuuloketta.</p>  |
| Puhelun lopettaminen/hylkääminen | <p>Napauta nappikuuloketta kaksi kertaa.</p>  |
| Toiseen puheluun vastaaminen ja ensimmäisen puhelun asettaminen pitoon | <p>Napauta nappikuuloketta.</p>  |

HALLINTA**TOIMINTAOHJEET**

Toisen puhelun hylkääminen ja meneillään olevan puhelun jatkaminen

Napauta nappikuuloketta kaksi kertaa.

**Puheluilmoitukset**

Kuulet äänikehotteen, joka kertoo saapuvan puhelun soittajan ja puhelun tilan.

Voit estää puheluilmoitukset poistamalla äänikehotteet käytöstä Bose Music -sovelluksessa. Tämä toiminto on Asetukset-valikossa.

TILAT

Lisätietoja tilan vaihtamisesta, katso sivu 33.



IMMERSIIVISEN ÄÄNEN ASETUKSET

Lisätietoja immerstiivisen äänen asetuksen muuttamisesta, katso sivu 31.

MOBIILILAITTEEN ÄÄNIKOMENTOJEN KÄYTTÄMINEN

Voit asettaa pikavalinnan, jonka avulla voit käyttää mobiililaitteen äänikomentoja nappikuulokkeilla. Nappikuulokkeiden mikrofoni toimii mobiililaitteen mikrofonin jatkeena.

HUOMAUTUS: Jos haluat käyttää mobiililaitteen äänikomentoja nappikuulokkeilla, se täytyy asettaa pikavalinnaksi (ks. sivu 27).

| HALLINTA | TOIMINTAOHJEET |
|--|---|
| <p>Mobiililaitteen äänikomentojen käyttäminen</p> | <p>Kosketa ja pidä painettuna nappikuuloketta, kunnes kuulet äänimerkin. Vapauta kuuloke ja lausu pyyntösi.</p>  |
| <p>Mobiililaitteen puheohjauksen lopettaminen</p> | <p>Napauta nappikuuloketta.</p>  |

Pikavalinnan avulla voit käyttää näppärästi jompaa kumpaa seuraavista toiminnoista:

- tilojen selaaminen (ks. sivu 32)
- immerstiivisen äänen asetusten selaaminen (ks. sivu 30)
- mobiililaitteen äänikomentojen käyttäminen (ks. sivu 26).

HUOMAUTUS: Oletusarvoisesti kummassakin nappikuulokkeessa on käytössä tilojen selaaminen.

PIKAVALINNAN KÄYTTÄMINEN

Kosketa ja pidä painettuna jompaakumpaa nappikuuloketta.



PIKAVALINNAN VAIHTAMINEN TAI POISTAMINEN KÄYTÖSTÄ

Jos haluat vaihtaa pikavalinnan, poistaa sen käytöstä tai määrittää eri pikavalinnan kumpaankin nappikuulokkeeseen, käytä Bose Music -sovellusta. Valitse päänäytössä Pikavalinta-vaihtoehto.

HUOMAUTUS: Jos määrität eri pikavalinnan kumpaankin nappikuulokkeeseen, sinun pitää koskettaa vastaavaa nappikuuloketta pitkään.
Jos poistat nappikuulokkeen, voit käyttää vain korvassa olevaan nappikuulokkeeseen määritettyä pikavalintaa.

In-ear-tunnistus tunnistaa tunnistimien avulla, käytätkö molempia nappikuulokkeita vai vain yhtä.

Voit aloittaa tai pysäyttää äänentoiston, vastata puheluihin (jos käytössä) ja säätää taustäänien poistoa asettamalla kuulokkeen korvaan tai poistamalla sen.

HUOMAUTUS: Voit hallita in-ear-tunnistusta Bose Music -sovelluksessa. Tämä toiminto on Asetukset-valikossa.

AUTOMAATTINEN TOISTO/TAUKO

Kun poistat nappikuulokkeen korvasta, äänentoisto taukoaa molemmissa kuulokkeissa.

Jatka äänentoistoa asettamalla kuuloke taas korvaan.

HUOMAUTUS: Jos haluat käyttää yhtä nappikuuloketta, voit jatkaa äänentoistoa napauttamalla korvassasi olevaa nappikuuloketta.

PUHELUIHIN VASTAAMINEN AUTOMAATTISESTI

Voit vastata puheluihin asettamalla nappikuulokkeen korvaan.

HUOMAUTUS: Voit ottaa tämän toiminnon käyttöön Bose Music -sovelluksessa. Tämä toiminto on Asetukset-valikossa.

AUTOMAATTINEN TIETOISUUSTILA

Kun poistat nappikuulokkeen korvasta, toisen nappikuulokkeen tilaksi tulee tietoisuustila (ks. sivu 32).

Kun asetat nappikuulokkeen takaisin, korvassa olevan nappikuulokkeen edellinen taustäänien poistotaso tulee käyttöön.

HUOMAUTUS: Jos haluat käyttää yhtä nappikuuloketta, voit selata tiloja ja valita sopivan tilan käyttämällä pikavalintaa.

Taustaaänien poisto vaimentaa häiritseviä taustaaäniä ja saa äänen kuulumaan selkeämpänä ja todenmukaisempana.

Kuulokkeet käynnistyvät oletusarvoisesti hiljaisessa tilassa. Taustaaänien poisto on käytössä (ks. sivu 32).

TAUSTAAÄNIEN POISTOASETUKSEN MUUTTAMINEN

Voit vaihtaa taustaaänien poiston esiasetusta vaihtamalla tilaa. Lisätietoja tiloista, katso sivu 32.

TAUSTAAÄNIEN POISTO PUHELUN AIKANA

Kun puhelu saapuu, käyttöön otettu taustaaänien poistoasetus jää käyttöön kuulokkeissa ja Oma ääni -toiminto aktivoituu. Oma ääni -toiminnon ansiosta kuulet oman puheäänesi luonnollisempana.

Voit säätää taustaaänien poistoa puhelun aikana vaihtamalla tilaa (ks. sivu 33).

HUOMAUTUKSIA:

- Automaattinen tietoisuustila ei ole käytössä puhelujen aikana (ks. sivu 28).
- Voit säätää Oma ääni -toimintoa Bose Music -sovelluksessa. Tämä toiminto on Asetukset-valikossa.

PELKKÄ TAUSTAAÄNIEN POISTON KÄYTTÄMINEN

Voit käyttää taustaaänien poistoa ilman ääntä tai puheluista johtuvia keskeytyksiä.

1. Tee jokin seuraavista toimista:

- Jos nappikuulokkeet ovat korvissa, katkaise mobiililaitteen yhteys (ks. sivu 42).
- Jos nappikuulokkeet ovat latauskotelossa, poista mobiililaitteen *Bluetooth*-ominaisuus käytöstä. Ota nappikuulokkeet sitten pois kotelosta ja aseta ne korviin.

2. Vaihda tilaa koskettamalla nappikuuloketta pitkään (ks. sivu 33).

HUOMAUTUS: Yhdistä mobiililaitte uudelleen valitsemalla nappikuulokkeet mobiililaitteen *Bluetooth*-luettelosta.

Immersiivinen ääni siirtää kuulemasi äänet pääsi sisältä eteesi aivan kuin olisit aina akustisesti parhaassa kuuntelukohdassa. Ääni tuntuu kuuluvan kuulokkeiden ulkopuolelta, mikä tekee kuuntelukokemuksesta luonnollisemman. Immersiivinen ääni toimii minkä tahansa lähteen suoratoistosisällöllä ja nostaa kuunteluelämyksen uudelle tasolle selkeämmän ja täyteläisemmän äänen ansiosta.

HUOMAUTUS: Kun soitat tai vastaanotat puhelun, immersiiivinen ääni poistetaan tilapäisesti käytöstä (ks. sivu 31).

IMMERSIIVISEN ÄÄNEN ASETUKSET

| ASETUS | KUVAUS | KÄYTTÖTILANNE |
|-------------|--|--|
| Liike | <p>Ääni kuulostaa siltä kuin se tulisi edessäsi olevista stereokaiuttimista, jotka seuraavat pääsi liikkeitä.</p> <p>HUOMAUTUS: Tätä asetusta käytetään oletusarvoisesti immersiotilassa.</p> | <p>Yhtenäisin kuuntelukokemus. Paras valinta, kun teet jotakin, missä kääntelet päätäsi tai katsot alaspäin usein.</p> |
| Paikallaan | <p>Ääni kuulostaa siltä kuin se tulisi edessäsi olevista stereokaiuttimista, jotka pysyvät paikallaan, kun liikutat päätäsi.</p> <p>HUOMAUTUKSIA:</p> <ul style="list-style-type: none"> • Kun lopetat pääsi liikuttamisen, kaiuttimet keskittyvät uudelleen sijaintisi mukaan muutaman sekunnin kuluttua. • Voit ottaa tämän toiminnon käyttöön Bose Music -sovelluksessa. Valitse päänäytössä Immersiivinen ääni -vaihtoehto. | <p>Realistisempi ja voimakkaampi kuuntelukokemus. Paras valinta, kun pysyt paikallasi.</p> |
| Ei käytössä | <p>Ääni kuulostaa siltä, että se tulee kuulokkeista.</p> | <p>Paras valinta, kun haluat perinteisen kuuntelukokemuksen tai haluat säästää akkua.</p> |

IMMERSIIVISEN ÄÄNEN ASETUKSEN MUUTTAMINEN

Voit muuttaa immersiiivisen äänen asetusta vaihtamalla tilaa tai selaamalla asetuksia pikavalinnalla.

VIHJE: Immersiivisen äänen asetusta voi vaihtaa myös Bose Music -sovelluksella. Tämä toiminto on päänäytössä.

Tilan vaihtaminen

Lisätietoja tilan vaihtamisesta, katso sivu 33.

HUOMAUTUKSIA:

- Tilan vaihtaminen muuttaa sekä immersiiivisen äänen että taustäänien poiston asetusta.
- Voit myös luoda mukautetun tilan käyttäen mieleisiäsi immersiiivisen äänen ja taustäänien poiston asetuksia (ks. sivu 32).

Pikavalinnan käyttäminen

Voit vaihtaa pikavalinnan selaamaan immersiiivisen äänen asetuksia ilman, että se vaikuttaa käytössä olevan tilan taustäänien poistoasetukseen. Tämä mukauttaa käytössä olevaa tilaa tilapäisesti siihen saakka, kunnes katkaiset kuulokkeiden virran tai vaihdat tilaa.

HUOMAUTUS: Jos haluat vaihtaa immersiiivisen äänen asetusta nappikuulokkeilla, se täytyy asettaa pikavalinnaksi (ks. sivu 27).

1. Kosketa ja pidä painettuna jompaakumpaa nappikuuloketta.



Kuulet äänikehotteen, joka kertoo kunkin immersiiivisen äänen asetuksen peräkkäin toistuvasti.

2. Vapauta kuuloke, kun kuulet haluamasi asetuksen.

IMMERSIIVINEN ÄÄNI PUHELUN AIKANA

Kun soitat tai vastaanotat puhelun, immersiiivinen ääni poistetaan tilapäisesti käytöstä. Kun puhelu päättyy, nappikuulokkeiden edellinen immersiiivisen äänen asetusta tulee käyttöön.

Kuuntelutilat ovat äänen esiasetuksia, joita voit vaihtaa kuuntelumieltymistesi ja ympäristön mukaan. Ne käsittävät taustaaänien poiston ja immerstiivisen äänen asetukset.

Voit valita kolmesta esimääritetystä tilasta, Hiljainen, Tietoisuus ja Immersio, tai luoda enintään seitsemän omaa mukautettua tilaa.

TILAT

| TILA | KUVAUS |
|-----------------------|---|
| Hiljainen tila | Täydellinen taustaaänien poisto Bosen optimoimalla stereoäänellä. Vaimentaa häiriöäänät tehokkaimmalla taustaaänien poistotasolla. |
| Tietoisuustila | Täyden tietoisuuden tila Bosen optimoimalla stereoäänellä. Kuulet ympäristön äänet samalla, kun nautit musiikistasi stereona. |
| Immersio | Täydellinen taustaaänien poisto; immerstiivisen äänen asetus on Liike. Vaimentaa häiriöäänät ja tuottaa todenmukaisen kuuntelukokemuksen. |
| Mukautettu | Mukautettu taustaaänien poisto ja immerstiivisen äänen asetus kuuntelumieltymistesi ja ympäristön mukaan. HUOMAUTUS: Voit luoda enintään seitsemän mukautettua tilaa Bose Music -sovelluksella. Valitse päänäytössä Tilat-vaihtoehto. |

HUOMAUTUKSIA:

- Kuulokkeet käynnistyvät oletusarvoisesti hiljaisessa tilassa. Bose Music -sovelluksessa voit asettaa kuulokkeet käynnistymään viimeksi käytetyssä tilassa. Tämä toiminto on Asetukset-valikossa.
- Lisätietoja taustaaänien poiston ja immerstiivisen äänen asetuksen muuttamisesta, katso sivu 29 ja sivu 30.

Tietoisuustila ja ActiveSense

Kun käytät tietoisuustilan dynaamista taustaaänien poistoa ActiveSense-tekniologialla, voit kuulla ympäristön äänet vaimentaen samalla ei-toivottuja ääniä.

ActiveSense-tekniologiaa käyttävässä tietoisuustilassa nappikuulokkeet voivat automaattisesti lisätä taustaaänien poistoa, kun lähelläsi esiintyy yllättäviä tai kovia ääniä. Näin voit säilyttää tietoisuuden ilman, että ajoittainen melu keskeyttää äänentoiston. Kun melu lakkaa, taustaaänien poisto palaa automaattisesti edelliseen asetukseen.

Voit ottaa ActiveSense-ominaisuuden käyttöön Bose Music -sovelluksessa. Valitse päänäytössä **Tilat > Tietoisuus > ●●●**.

TILAN VAIHTAMINEN

HUOMAUTUS: Jos haluat vaihtaa tilaa nappikuulokkeilla, se täytyy asettaa pikavalinnaksi (ks. sivu 27).

1. Voit selata tiloja koskettamalla nappikuuloketta pitkään.



Kuulet äänikehotteen, joka kertoo kunkin tilan peräkkäin toistuvasti.

2. Vapauta kuuloke, kun kuulet haluamasi tilan.

VIHJE: Tilaa voi vaihtaa myös Bose Music -sovelluksella. Valitse päänäytössä Tilat-vaihtoehto.

Kuulokkeiden tilojen lisääminen tai poistaminen

Jotta tiloja voi käyttää kuulokkeissa, ne on asetettava suosikeiksi Bose Music -sovelluksessa. Oletusarvoisesti hiljaisuustila, tietoisuustila ja immersiotila on asetettu suosikeiksi.

Jos haluat lisätä tai poistaa kuulokkeissa käytettävissä olevia tiloja, valitse päänäytössä Tilat ja mukauta suosikkeja.

NAPPIKUULOKKEIDEN LATAAMINEN

1. Aseta vasen nappikuuloke siten, että sen latausliittimet osuvat latauskotelon vasemmanpuoleisiin latausnastoihin.

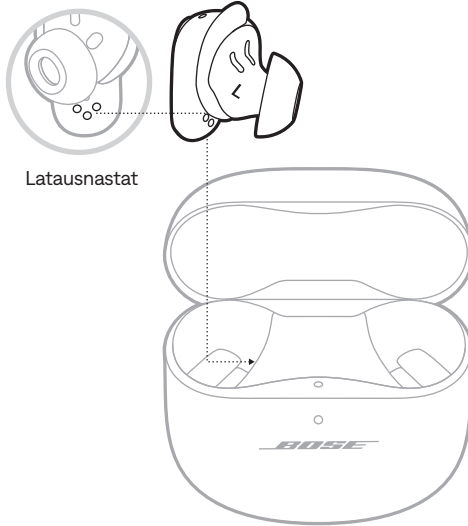

HUOMAUTUS: Varmista ennen lataamista, että nappikuulokkeiden lämpötila on 8–39 °C eli että ne ovat huoneenlämpöiset.

2. Aseta nappikuuloke latauskoteloon siten, että se napsahtaa magneettisesti paikalleen.

Nappikuulokkeiden tilamerkkivalo vilkkuu valkoisena ja palaa sitten lataustilan mukaan (ks. sivu 39).

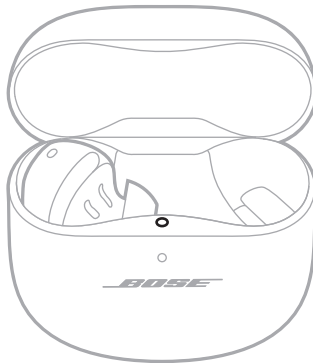

3. Toista vaiheet 1–2 oikealla nappikuulokkeella.

HUOMAUTUS: Nappikuulokkeet latautuvat, kun kotelo on auki tai kiinni.

LATAUSKOTELON LATAAMINEN

HUOMIO: Käytä tuotetta vain hyväksytyllä LPS-virtalähteellä, joka vastaa paikallisia määräyksiä (esim. UL, CSA, VDE, CCC).

1. Yhdistä USB-johdon pieni pää latauskotelon alaosan USB-C®-liitäntään.

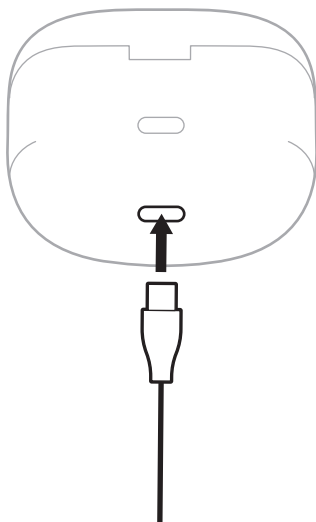

2. Yhdistä toinen pää USB-A-seinälaturiin (ei sisälly toimitukseen) tai tietokoneeseen. Latauskotelon tilamerkkivalo palaa oranssina (ks. sivu 40).

HUOMAUTUS: Varmista ennen lataamista, että kotelon lämpötila on 8–39 °C eli että se on huoneenlämpöinen.

NAPPIKUULOKKEIDEN AKUN VARAUSTASON TARKISTAMINEN

Nappikuulokkeita käytettäessä

- Kun poistat nappikuulokkeet latauskotelosta ja asetat ne korviin, niistä kuuluu äänikehote, joka ilmoittaa akun varaustason.
- Käytä Bose Music -sovellusta. Nappikuulokkeiden akun varaustaso näytetään aloitusnäytössä.

HUOMAUTUS: Jos toisen nappikuulokkeen akussa on vähemmän virtaa kuin toisessa, äänikehote ilmoittaa alhaisemman varaustason. Jos akun virta on vähissä, kuulet ilmoituksen "Akun varaustaso alhainen".

Nappikuulokkeita ladattaessa

Kun nappikuulokkeet asetetaan latauskoteloon, niiden tilamerkkivalo vilkkuu valkoisena ja palaa sitten lataustilan mukaan (ks. sivu 39).

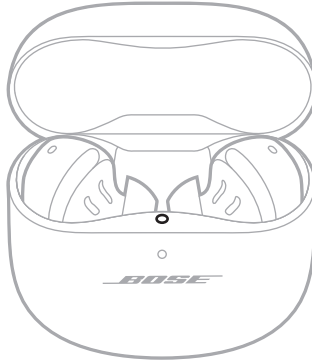

HUOMAUTUS: Jos toisen nappikuulokkeen akussa on vähemmän virtaa kuin toisessa, nappikuulokkeen tilamerkkivalo ilmoittaa alhaisemman varaustason.

LATAUSKOTELON AKUN VARAUSTASON TARKISTAMINEN

Avaa latauskotelo.

Latauskotelon tilamerkkivalo palaa akun varaustason mukaan (ks. sivu 40).

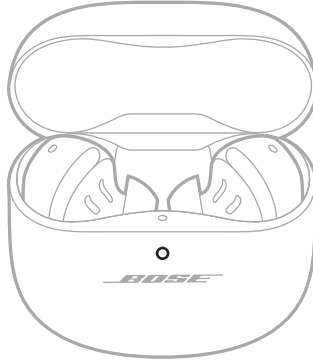

LATAUSAIKA

| KOMPONENTTI | LATAUSAIKA |
|-----------------|--------------------------------|
| Nappikuulokkeet | enintään 2 tuntia ¹ |
| Latauskotelo | enintään 3 tuntia |

HUOMAUTUKSIA:

- Kun nappikuulokkeiden akun virta on vähissä, 20 minuutin lataus kotelo suljettuna antaa nappikuulokkeille virtaa noin 2 tunniksi.²
- Täyteen ladatuissa nappikuulokkeissa riittää virtaa noin 6 tunniksi, kun immerstiivinen ääni ei ole käytössä (enintään 4 tunniksi, jos immerstiivinen ääni on käytössä).³
- Kun kotelo on ladattu täyteen, sillä voidaan ladata nappikuulokkeet täyteen enintään 3 kertaa.⁴
- Kotelon latausaika vaihtelee, kun nappikuulokkeet ovat kotelossa.

1 Bose suoritti testin heinäkuussa 2023 käyttäen tuotantoa edustavia Bose QuietComfort Ultra Earbuds -kuulokkeita ja Bose QuietComfort Ultra Earbuds -latauskotelo. Pikalataustestissä kuulokkeet asetettiin akku tyhjänä (varaus ei riitä äänentoistoon) täyteen ladattuun koteloon ja niitä ladattiin 20 minuuttia, minkä jälkeen *Bluetooth A2DP* -äänentoistoa jatkettiin toistoäänenvoimakkuudella 75 dB SPL, 3-kaistainen taajuuskorjaus nollassa, hiljaisessa tilassa (täydellinen taustäänien poisto), immerstiivisen äänen ollessa poissa käytöstä. Tuloksena oli enintään 2 tunnin toisto-aika ennen akun tyhjenemistä. Nappikuulokkeiden akun täyteenlatausaika määritettiin asettamalla kuulokkeet akku tyhjänä (varaus ei riitä äänentoistoon) täyteen ladattuun koteloon ja lataamalla niiden akku 100 %:iin. Akun käyttöikä vaihtelee asetusten ja käytön mukaan.

2 Katso 1.

3 Bose suoritti testin kesäkuussa 2023 käyttäen tuotantoa edustavia Bose QuietComfort Ultra Earbuds -kuulokkeita ja erilaisia musiikkiraitoja *A2DP Bluetooth* -äänellä. Toistoäänien voimakkuus 75 dB SPL, 3-kaistainen taajuuskorjaus nollassa, hiljaisessa tilassa (täydellinen taustäänien poisto). Immerstiivisen äänen ollessa poissa käytöstä toisto-aika oli enintään 6 tuntia ennen akun tyhjenemistä. Immerstiivisen äänen ollessa käytössä toisto-aika oli enintään 4 tuntia ennen akun tyhjenemistä. Akun käyttöikä vaihtelee asetusten ja käytön mukaan.

4 Bose suoritti testin kesäkuussa 2023 asettamalla tuotantoa edustavat Bose QuietComfort Ultra Earbuds -kuulokkeet akku tyhjänä (varaus ei riitä äänentoistoon) täyteen ladattuun Bose QuietComfort Ultra Earbuds -latauskoteloon, lataamalla kuulokkeiden akku 100 %:iin ja jatkamalla sitten äänentoistoa, kunnes akku tyhjeni. Testin tuloksena oli kolme täydellistä latausykliä kotelossa, ennen kuin akun lataaminen täyteen ei enää ollut mahdollista.

NAPPIKUULOKKEIDEN TILAMERKKIVALO

Nappikuulokkeiden tilamerkkivalo sijaitsee latauskotelon sisäpinnalla.

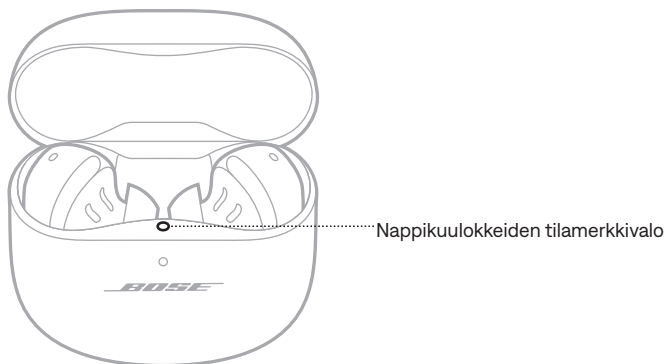

Bluetooth-tila

Osoittaa mobiililaitteiden *Bluetooth*-yhteyden tilan.

| MERKKIVALON TOIMINTA | JÄRJESTELMÄN TILA |
|---------------------------------|------------------------------|
| Vilkkuu hitaasti sinisenä | Valmis yhdistämään |
| Vilkkuu nopeasti sinisenä | Yhdistetään |
| Palaa sinisenä (5 sekuntia) | Yhdistetty |
| Vilkkuu valkoisena kaksi kertaa | Laiteluettelo on tyhjennetty |

Akku-, päivitys- ja virhetila

Osoittaa nappikuulokkeen akku-, päivitys- ja virhetilan.

| MERKKIVALON TOIMINTA | JÄRJESTELMÄN TILA |
|--|-------------------------------|
| Ensin vilkkuu valkoisena, sitten palaa valkoisena (5 sekuntia) | Ladattu täyteen |
| Ensin vilkkuu valkoisena, sitten palaa oranssina (5 sekuntia) | Ladataan |
| Vilkkuu valkoisena 2 kertaa, vilkkuu hitaasti sinisenä ja sammuu | Uudelleenkäynnistys on valmis |

| MERKKIVALON TOIMINTA | JÄRJESTELMÄN TILA |
|---|---|
| Viilkkuu valkoisena 3 kertaa (toistuu) | Ohjelmistoa päivitetään |
| Viilkkuu oranssina (3 sekuntia) | Tehdasasetuksia palautetaan |
| Viilkkuu oranssina ja valkoisena | Virhe – ota yhteyttä Bosen asiakaspalveluun |

LATAUSKOTELON TILAMERKKIVALO

Latauskotelon tilamerkkivalo on sen etuosassa.

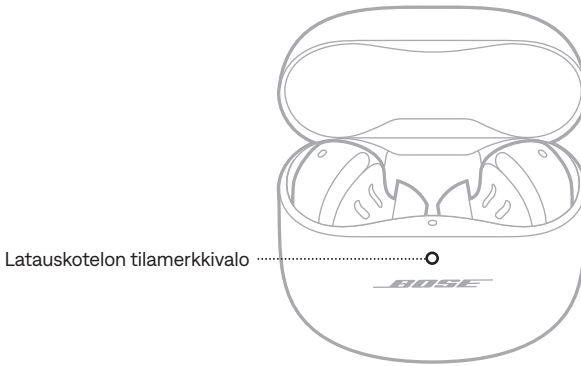

Akku-, päivitys- ja virhetila

Osoittaa latauskotelon akku-, päivitys- ja virhetilan.

| MERKKIVALON TOIMINTA | JÄRJESTELMÄN TILA |
|---|---|
| Palaa valkoisena | Täyteen ladattu (100 %) ja kytketty verkkovirtaan |
| Palaa valkoisena (5 sekuntia) | Ladattu (34 % – 99 %) |
| Palaa oranssina (5 sekuntia) | Alhainen varaus (10 % – 33 %) |
| Viilkkuu oranssina 2 kertaa | Ladattava (alle 10 %) |
| Palaa oranssina | Ladataan |
| Viilkkuu valkoisena 3 kertaa (toistuu) | Ohjelmistoa päivitetään |
| Viilkkuu oranssina ja valkoisena | Virhe – ota yhteyttä Bosen asiakaspalveluun |

Nappikuulokkeet voi yhdistää mobiililaitteeseen Bose Music -sovelluksella, laitteen *Bluetooth*-valikossa tai Fast Pair -ominaisuudella (vain Android-laitteet).

Nappikuulokkeiden laiteluetteloon voidaan tallentaa enintään kuusi laitetta. Ääntä voidaan toistaa vain yhdestä laitteesta kerrallaan.

HUOMAUTUKSIA:

- Mobiililaitte kannattaa määrittää ja yhdistää Bose Music -sovelluksella (ks. sivu 12).
- Lisätietoa yhdistämisestä Fast Pair -ominaisuudella, katso sivu 44.

YHDISTÄMINEN BOSE MUSIC -SOVELLUKSELLE

Jos haluat yhdistää nappikuulokkeet ja hallita *Bluetooth*-asetuksia Bose Music -sovelluksella, katso sivu 12.

YHDISTÄMINEN MOBIILILAITTEEN BLUETOOTH-VALIKOSTA

1. Kun nappikuulokkeet ovat latauskotelossa ja sen kansi on auki, pidä kotelon takana olevaa painiketta painettuna, kunnes nappikuulokkeiden tilamerkkivalo vilkkuu hitaasti sinisenä.

HUOMAUTUS: Varmista, että molemmat nappikuulokkeet ovat kotelossa ja kotelo on auki.

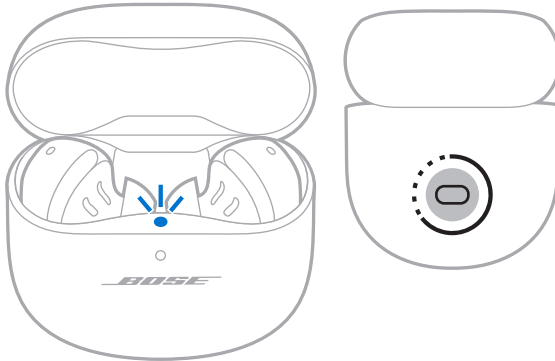

2. Ota *Bluetooth*-ominaisuus käyttöön laitteessa.

HUOMAUTUS: *Bluetooth*-valikko sijaitsee yleensä Asetukset-valikossa.

3. Valitse nappikuulokkeet laiteluettelosta.

HUOMAUTUS: Etsi nappikuulokkeille antamasi nimi Bose Music -sovelluksesta. Jos et ole nimennyt nappikuulokkeita, näkyviin tulee oletusnimi.

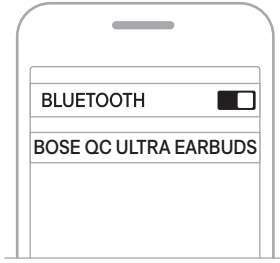

Nappikuulokkeiden nimi näkyy mobiililaitteen luettelossa. Nappikuulokkeiden tilamerkkivalo palaa sinisenä (ks. sivu 39).

MOBIILILAITTEEN YHTEYDEN KATKAISEMINEN

Aseta nappikuulokkeet latauskoteloon.

VIHJE: Yhteys voidaan katkaista myös Bose Music -sovelluksesta tai *Bluetooth*-asetuksista. Jos poistat laitteen *Bluetooth*-ominaisuuden käytöstä, yhteys nappikuulokkeisiin ja kaikkiin muihin laitteisiin katkaistaan.

MOBIILILAITTEEN YHDISTÄMINEN UUDELLEEN

Kun nappikuulokkeet poistetaan latauskotelosta, ne yrittävät muodostaa yhteyden viimeksi yhdistettynä olleeseen laitteeseen.

Jos haluat muodostaa yhteyden aiemmin yhdistettynä olleeseen laitteeseen, käytä laitteen *Bluetooth*-asetuksia yhteyden muodostamiseen nappikuulokkeisiin.

HUOMAUTUKSIA:

- Laitteiden on oltava enintään 9 metrin etäisyydellä toisistaan, ja niiden virran tulee olla kytketty.
- Varmista, että *Bluetooth*-ominaisuus on otettu käyttöön mobiililaitteessa.

NAPPIKUULOKKEIDEN LAITELUETTELON TYHJENTÄMINEN

1. Kun nappikuulokkeet ovat latauskotelossa ja sen kansi on auki, pidä kotelon takana olevaa painiketta painettuna 15 sekuntia, kunnes nappikuulokkeiden tilamerkkivalo vilkkuu kaksi kertaa valkoisena ja sitten hitaasti sinisenä.

HUOMAUTUS: Varmista, että molemmat nappikuulokkeet ovat kotelossa ja kotelo on auki.

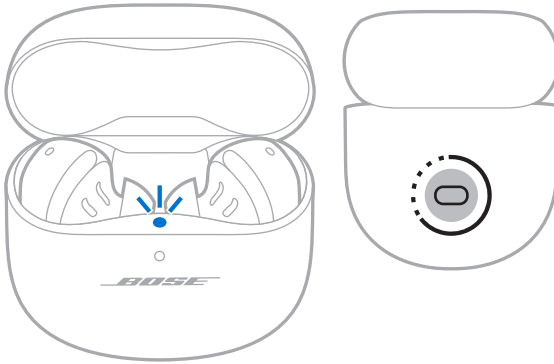

2. Poista nappikuulokkeet mobiililaitteen *Bluetooth*-luettelosta.

Kaikkien laitteiden tiedot poistetaan, ja nappikuulokkeet voidaan taas yhdistää (ks. sivu 12).

VAIN ANDROID-LAITTEET

Jos käytät Android-mobiililaitetta, käytettävissäsi ovat lisäksi seuraavat yhdistämisominaisuudet.

Yhdistäminen Fast Pair -ominaisuudella

Yksi kuulokkeiden napautus mahdollistaa nopean ja kätevän *Bluetooth*-yhteyden Android-laitteisiin.

HUOMAUTUKSIA:

- Fast Pair -ominaisuuden käyttöön tarvitaan Android -laite, jossa on Android 6.0 tai uudempi.
 - Android-laitteen *Bluetooth*- ja Sijainti-ominaisuuksien pitää olla käytössä.
1. Kun nappikuulokkeet ovat latauskotelossa ja sen kansi on auki, pidä kotelon takana olevaa painiketta painettuna, kunnes nappikuulokkeiden tilamerkkivalo vilkkuu hitaasti sinisenä.

HUOMAUTUS: Varmista, että molemmat nappikuulokkeet ovat kotelossa ja kotelo on auki.

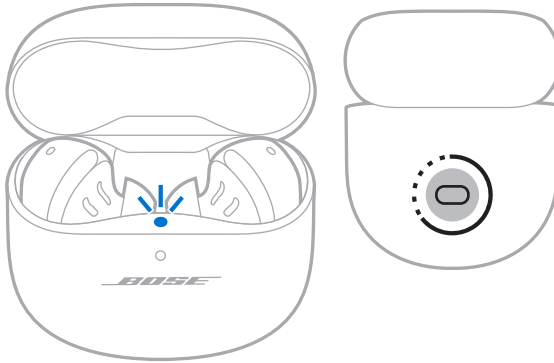

2. Aseta kotelo Android-laitteen viereen.

Laitteen näyttöön tulee ilmoitus, joka kehottaa muodostamaan laiteparin kuulokkeiden kanssa.

HUOMAUTUS: Jos et näe ilmoitusta, varmista, että laitteen Google Play Services -sovelluksen ilmoitukset ovat käytössä.

3. Napauta ilmoitusta.

Kun kuulokkeet on yhdistetty, näkyviin tulee vahvistus yhteyden muodostamisesta.

Snapdragon Sound -teknologia

Bose QuietComfort Ultra Earbuds -kuulokkeissa käytetään Snapdragon Sound -teknologiaa. Snapdragon Sound optimoi yhdistettyjen laitteiden Qualcomm®-äänitekniikan parhaan äänenlaadun, yhteyden vakauden ja pienimmän suoratoistoäänien viiveen varmistamiseksi.

Snapdragon Sound -ominaisuuden hyödyntäminen edellyttää Snapdragon Sound -sertifioitua laitetta, kuten yhteensopivaa Android-mobiililaitetta. Kun yhdistät kuulokkeet, laite suoratoistaa ääntä automaattisesti käyttäen aptX Adaptive Bluetooth -koodekkia.

HUOMAUTUS: Lisätietoa kuulokkeiden tukemista Snapdragon Sound -ominaisuuksista ja laitteiden yhteensopivuudesta on osoitteessa support.bose.com/QCUE.

BOSE SMART SPEAKERIN TAI SOUNDBARIN YHDISTÄMINEN

SimpleSync-tekniikan avulla voit yhdistää nappikuulokkeet Bose Smart Speakeriin tai Bose Smart Soundbariin ja saada yksilöllisiä kuuntelukokemuksia.

Edut

- Voit säätää kunkin tuotteen äänenvoimakkuutta erikseen tai mykistää Bose Smart Soundbarin ja pitää kuulokkeiden äänen niin lujalla kuin haluat.
- Voit kuunnella musiikkia selkeästi seuraavassa huoneessa, kun yhdistät kuulokkeet Bose Smart Speaker -kaiuttimeen.

HUOMAUTUS: SimpleSync-tekniikan kantama on sama kuin *Bluetooth*-yhteyden, eli enintään 9 metriä. Seinät ja rakennusmateriaalit voivat vaikuttaa signaalinvälitykseen.

Yhteensopivat tuotteet

Nappikuulokkeet voi yhdistää mihin tahansa Bose Smart Speakeriin tai Bose Smart Soundbariin.

Suosittuja yhteensopivia tuotteita ovat mm.:

- Bose Smart Soundbar 900
- Bose Smart Soundbar 700 / Bose Soundbar 700
- Bose Smart Soundbar 600
- Bose Soundbar 500
- Bose Smart Speaker 500 / Bose Home Speaker 500
- Bose Home Speaker 300
- Bose Portable Smart Speaker / Bose Portable Home Speaker

Uusia tuotteita lisätään aika ajoin. Täydellinen lista ja lisätietoja on osoitteessa support.bose.com/Groups.

Yhdistäminen Bose Music -sovelluksella

1. Kun nappikuulokkeet ovat latauskotelossa ja sen kansi on auki, pidä kotelon takana olevaa painiketta painettuna, kunnes nappikuulokkeiden tilamerkkivalo vilkkuu hitaasti sinisenä.

HUOMAUTUS: Varmista, että molemmat nappikuulokkeet ovat kotelossa ja kotelo on auki.

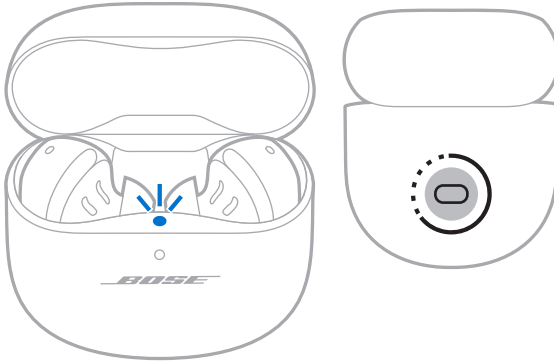

2. Yhdistä nappikuulokkeet yhteensopivaan Bose-laitteeseen Bose Music -sovelluksella. Lisätietoja on osoitteessa support.bose.com/Groups.

HUOMAUTUKSIA:

- Yhteyden muodostaminen voi kestää 30 sekuntia.
- Varmista, että nappikuulokkeet ovat enintään 9 metrin etäisyydellä soundbarista tai kaiuttimesta.
- Nappikuulokkeet voidaan yhdistää vain yhteen laitteeseen kerrallaan.

Yhdistäminen tuotteen säätimillä

1. Kun nappikuulokkeet ovat latauskotelossa ja sen kansi on auki, pidä kotelon takana olevaa painiketta painettuna, kunnes nappikuulokkeiden tilamerkkivalo vilkkuu hitaasti sinisenä.

HUOMAUTUS: Varmista, että molemmat nappikuulokkeet ovat kotelossa ja kotelo on auki.

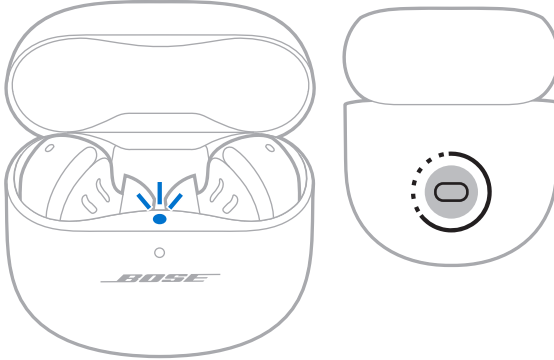

2. Pidä soundbarin kaukosäätimen tai kaiuttimen yläosan *Bluetooth*-painiketta painettuna, kunnes valopalkki tai -kehä alkaa vilkkua hitaasti sinisenä.

Nappikuulokkeet muodostavat yhteyden soundbariin tai kaiuttimeen, ja kuulet saman äänen molemmista laitteista.

HUOMAUTUKSIA:

- Yhteyden muodostaminen voi kestää 30 sekuntia.
- Varmista, että nappikuulokkeet ovat enintään 9 metrin etäisyydellä soundbarista tai kaiuttimesta.
- Nappikuulokkeet voidaan yhdistää vain yhteen laitteeseen kerrallaan.

BOSE SMART SPEAKERIN TAI SOUNDBARIN YHDISTÄMINEN UUELLEEN

Yhdistä nappikuulokkeet aiemmin yhdistettyyn, yhteensopivaan Bose-laitteeseen Bose Music -sovelluksella. Lisätietoja on osoitteessa support.bose.com/Groups.

HUOMAUTUKSIA:

- Soundbarin tai kaiuttimen on oltava enintään 9 metrin etäisyydellä, ja sen virran tulee olla kytketty.
- Jos yhteyden muodostaminen kuulokkeilla ei onnistu, katso "Nappikuulokkeet eivät muodosta yhteyttä aiemmin yhdistettyyn Bose Smart Soundbariin tai Speakeriin" sivulla 62.

NAPPIKUULOKKEIDEN SÄILYTTÄMINEN

Säilytä nappikuulokkeet latauskotelossa, kun et käytä niitä. Sulje latauskotelo akun säästämiseksi ja kotelon pitämiseksi puhtaana.

NAPPIKUULOKKEIDEN JA LATAUSKOTELON PUHDISTAMINEN

| KOMPONENTTI | PUHDISTAMINEN |
|--|--|
| Sovitteet ja vakautusnauhat | Irrota sovitteet ja nauhat nappikuulokkeista ja pese ne vedellä ja miedolla pesuaineella. HUOMAUTUS: Muista huuhdella ja kuivata sovitteet ja nauhat kunnolla ennen niiden kiinnittämistä takaisin nappikuulokkeisiin. |
| Nappikuulokkeiden nokat | Pyyhi vain kuivalla, pehmeällä vanupuikolla tai vastaavalla. HUOMIO: Älä koskaan työnnä nokkaan mitään puhdistusvälinettä. |
| Latausliittimet (nappikuulokkeissa) | Pyyhi kuivalla, pehmeällä vanupuikolla tai vastaavalla korroosion ehkäisemiseksi. |
| Latauskotelo | Pyyhi vain kuivalla, pehmeällä vanupuikolla tai vastaavalla. |

VARAOSAT JA TARVIKKEET

Varaosia ja tarvikkeita voidaan tilata Bose-asiakaspalvelusta.

Käy osoitteessa support.Bose.com/QCUE.

RAJOITETTU TAKUU

Nappikuulokkeilla on rajoitettu takuu. Rajoitetusta takuusta on lisätietoja osoitteessa worldwide.Bose.com/Warranty.

Tuotteen rekisteröimisohjeet ovat osoitteessa worldwide.Bose.com/ProductRegistration. Rekisteröinnin laiminlyöminen ei vaikuta rajoitettuun takuuseen.

NAPPIKUULOKKEIDEN PÄIVITTÄMINEN

Nappikuulokkeet päivitetään automaattisesti, kun ne yhdistetään Bose Music -sovellukseen ja saatavilla on päivitys. Noudata sovelluksen ohjeita.

LATAUSKOTELON PÄIVITTÄMINEN

Päivitä latauskotelo Bosen päivityssivustolla. Mene tietokoneella osoitteeseen btu.bose.com ja noudata näyttöön tulevia ohjeita.

NAPPIKUULOKKEIDEN PÄIVÄMÄÄRÄKODIN TARKASTAMINEN

Irrota vakautusnauha nappikuulokkeesta (ks. sivu 19).

Nappikuulokkeen päivämääräkoodi on leveällä alueella mikrofonin lähellä.

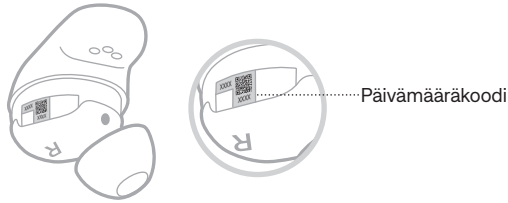

LATAUSKOTELON SARJANUMERON TARKASTAMINEN

Poista nappikuulokkeet latauskotelosta.

Latauskotelon sarjanumero on nappikuulokkeiden tilamerkkivalon alapuolella nappikuulokkeen syvennyksessä.

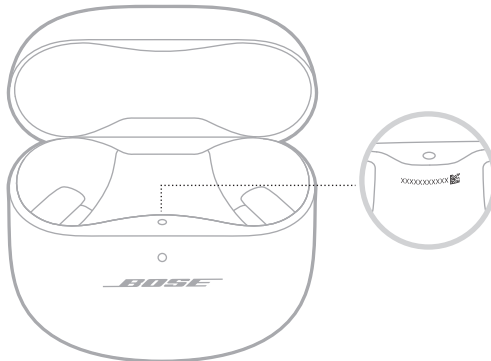

KOKEILE ENSIN NÄITÄ RATKAISUJA

Jos nappikuulokkeiden kanssa ilmenee ongelmia, kokeile ensin seuraavia ratkaisuja:

- Käynnistä nappikuulokkeet ja latauskotelo uudelleen (ks. sivu 34).
- Kytke nappikuulokkeisiin virta (ks. sivu 21).
- Tarkista nappikuulokkeiden (ks. sivu 39) ja latauskotelon tilamerkkivalot (ks. sivu 40).
- Varmista, että mobiililaitteesi tukee *Bluetooth*-yhteyksiä (ks. sivu 41).
- Lataa Bose Music -sovellus ja suorita saatavilla olevat ohjelmistopäivitykset (ks. sivu 12).
- Siirrä mobiililaitte lähemmäs nappikuulokkeita (enintään 9 metrin päähän) ja kauemmas häiriölähteestä tai esteestä.
- Lisää nappikuulokkeiden, mobiililaitteen ja musiikkisovelluksen äänenvoimakkuutta.
- Yhdistä toinen mobiililaitte (ks. sivu 12).

MUUT RATKAISUT

Jos ongelma ei ratkea, katso alla olevasta taulukosta tavallisimpien ongelmien oireet ja ratkaisut. Vianmääritysohjeita, videoita ja muita resursseja on saatavilla osoitteessa support.Bose.com/QCUE.

Jos et löydä ratkaisua ongelmaan, ota yhteyttä Bosen asiakaspalveluun.

Käy osoitteessa worldwide.Bose.com/contact.

| OIRE | RATKAISU |
|--|--|
| Nappikuulokkeet eivät käynnisty | <p>Varmista, että nappikuulokkeet eivät ole valmiustilassa. Herätä nappikuulokkeet asettamalla ne korviin.</p> <p>Aseta molemmat nappikuulokkeet latauskoteloon siten, että ne napsahtavat magneettisesti paikalleen. Avaa ja sulje kotelo. Nappikuulokkeiden tilamerkkivalo vilkkuu valkoisena ja osoittaa sitten lataustilan (ks. sivu 39).</p> <p>Jos nappikuulokkeet ovat altistuneet korkealle tai matalalle lämpötilalle, anna niiden palautua huonelämpötilaan.</p> <p>Katso "Kuulokkeet eivät lataudu" sivulla 61.</p> |

| OIRE | RATKAISU |
|--|--|
| Kuulokkeet eivät yhdistä mobiililaitteeseen | <p>Muodosta yhteys mobiililaitteen <i>Bluetooth</i>-valikosta (ks. sivu 41).</p> <p>Poista <i>Bluetooth</i>-toiminto käytöstä mobiililaitteessa ja ota se käyttöön uudelleen.</p> <p>Tyhjennä nappikuulokkeiden laiteluettelo (ks. sivu 43). Poista nappikuulokkeet laitteen <i>Bluetooth</i>-luettelosta, myös kaksoiskappaleet, joissa on merkintä LE (Low Energy). Muodosta yhteys uudelleen (ks. sivu 12).</p> <p>Aseta molemmat nappikuulokkeet latauskoteloon siten, että ne napsahtavat magneettisesti paikalleen. Avaa ja sulje kotelo. Nappikuulokkeiden tilamerkkivalo vilkkuu valkoisena ja osoittaa sitten lataustilan (ks. sivu 39). Muodosta yhteys uudelleen (ks. sivu 12).</p> <p>Varmista, että molemmat nappikuulokkeet on asetettu oikein latauskoteloon (ks. sivu 34).</p> <p>Opetusvideoita on osoitteessa support.Bose.com/QCUE.</p> <p>Käynnistä nappikuulokkeet ja latauskotelo uudelleen (ks. sivu 63).</p> |
| Kuulokkeet eivät muodosta yhteyttä macOS:ään | <p>Valitse kuulokkeet Bose Music -sovelluksessa. Valitse päänäytöstä Lähde ja yhdistä kuulokkeet sitten tietokoneeseen Laiteparit-luettelon avulla.</p> |
| Nappikuulokkeet eivät vastaa sovelluksen asetusten määrittämisen aikana | <p>Poista Bose Music -sovellus mobiililaitteesta. Asenna sovellus uudelleen (ks. sivu 12).</p> <p>Varmista, että määrität asetukset Bose Music -sovelluksessa (ks. sivu 12).</p> <p>Varmista, että olet antanut Bose Music -sovellukselle <i>Bluetooth</i>-yhteyksien käyttöoikeuden mobiililaitteen Asetukset-valikossa.</p> <p>Varmista, että <i>Bluetooth</i>-ominaisuus on otettu käyttöön mobiililaitteen asetuksissa.</p> |

| OIRE | RATKAISU |
|--|---|
| Bose Music -sovellus ei löydä nappikuulokkeita | <p>Poista Bose Music -sovellus mobiililaitteesta. Asenna sovellus uudelleen (ks. sivu 12).</p> <p>Varmista, että olet antanut Bose Music -sovellukselle <i>Bluetooth</i>-yhteyksien käyttöoikeuden mobiililaitteen Asetukset-valikossa.</p> <p>Aseta molemmat nappikuulokkeet latauskoteloon siten, että ne napsahtavat magneettisesti paikalleen. Avaa ja sulje kotelo. Nappikuulokkeiden tilamerkkivalo vilkkuu valkoisena ja osoittaa sitten lataustilan (ks. sivu 39). Poista nappikuulokkeet.</p> <p>Kun nappikuulokkeet ovat latauskotelossa ja sen kansi on auki, pidä kotelon takana olevaa painiketta painettuna, kunnes nappikuulokkeiden tilamerkkivalo vilkkuu hitaasti sinisenä.</p> <p>Jos kuulokkeet olivat aiemmin yhdistettyinä tietokoneeseen, jossa Microsoft Teams on käynnissä, sulje Microsoft Teams -sovellus. Jos ongelma ei ratkea, poista <i>Bluetooth</i> -käytöstä tietokoneesta tai poistu sen <i>Bluetooth</i>-kantaman alueelta (tavallisesti n. 9 metriä).</p> <p>Katso "Kuulokkeet eivät yhdistä mobiililaitteeseen" sivulla 52.</p> |
| Bose Music -sovellus ei toimi mobiililaitteessa | <p>Varmista, että mobiililaitteesi on yhteensopiva Bose Music -sovelluksen kanssa ja täyttää minimijärjestelmävaatimukset. Lisätietoja on mobiililaitteen sovelluskaupassa.</p> <p>Poista Bose Music -sovellus mobiililaitteesta. Asenna sovellus uudelleen (ks. sivu 12).</p> |
| Sovitteet eivät tunnu mukavilta korvakäytävässä | <p>Varmista, että sovitteet eivät ole liian syvässä korvakäytävässä (ks. sivu 15).</p> <p>Kokeile suurempaa sovitetta. Jos siitä ei ole apua, kokeile pienempää sovitetta (ks. sivu 18).</p> <p>Kokeile pienempää vakautusnauhaa (ks. sivu 19).</p> <p>Tarkista nappikuulokkeen istuvuus peiliin avulla (ks. sivu 15).</p> <p>Tarkista istuvuus Bose Music -Nappikuulokkeiden tiivistimesti avulla. Tämä toiminto on Asetukset-valikossa.</p> <p>Ota yhteys Bosen asiakaspalveluun tai käy osoitteessa support.bose.com/QCUE, jos haluat sovitteiden ja vakautusnauhojen lisäkojoja tai nähdä opetusvideoita.</p> |

| OIRE | RATKAISU |
|--|---|
| Vakautusnauha ei tunnu miellyttävältä korvan kohoumassa | <p>Kokeile pienempää vakautusnauhaa (ks. sivu 19). Jos käytät jo pienintä vakautusnauhaa, kokeile pienempää sovitetta (ks. sivu 18).</p> <p>Tarkista nappikuulokkeen istuvuus peilin avulla (ks. sivu 15).</p> <p>Tarkista istuvuus Bose Music -sovelluksen sovitteiden tiivistestien avulla. Tämä toiminto on Asetukset-valikossa.</p> <p>Ota yhteys Bosen asiakaspalveluun tai käy osoitteessa support.bose.com/QCUE, jos haluat sovitteiden ja vakautusnauhojen lisäkokoja tai nähdä opetusvideoita.</p> |
| Nappikuulokkeet eivät pysy paikoillaan | <p>Varmista, että sovitteet lepää kevyesti korvakäytävän suulla (ks. sivu 14).</p> <p>Kokeile suurempaa vakautusnauhaa (ks. sivu 19).</p> <p>Kokeile suurempaa sovitetta (ks. sivu 18).</p> <p>Ota yhteys Bosen asiakaspalveluun tai käy osoitteessa support.bose.com/QCUE, jos haluat sovitteiden ja vakautusnauhojen lisäkokoja tai nähdä opetusvideoita.</p> |
| Sovitteet irtoavat | <p>Varmista, että sovitteet on kiinnitetty tiukasti nappikuulokkeisiin (ks. sivu 18).</p> |
| Vakautusnauhat irtoavat | <p>Varmista, että nauhat on kiinnitetty tiukasti nappikuulokkeisiin (ks. sivu 19).</p> <p>Varmista, että nauhat on asetettu korviin oikein (ks. sivu 19).</p> |

| OIRE | RATKAISU |
|-----------------------------------|--|
| Bluetooth-yhteys katkeilee | <p>Tyhjennä nappikuulokkeiden laiteluettelo (ks. sivu 43). Poista nappikuulokkeet laitteen <i>Bluetooth</i>-luettelosta, myös kaksoiskappaleet, joissa on merkintä LE (Low Energy). Muodosta yhteys uudelleen (ks. sivu 12).</p> <p>Siirrä mobiililaitte lähemmäs nappikuulokkeita.</p> <p>Käynnistä nappikuulokkeet ja latauskotelo uudelleen (ks. sivu 63).</p> |
| Ei ääntä | <p>Varmista, että käytät kummassakin korvassa oikean kokoista sovitetta ja nauhaa (ks. sivu 17).</p> <p>Tarkista nappikuulokkeen istuvuus peilin avulla (ks. sivu 15).</p> <p>Tarkista istuvuus Bose Music -sovelluksen sovitteiden tiiviytestin avulla. Tämä toiminto on Asetukset-valikossa.</p> <p>Opetusvideoita on osoitteessa support.bose.com/QCUE.</p> <p>Varmista, että äänenvoimakkuus on riittävä (ks. sivu 23).</p> <p>Varmista, että molemmat sovitteet istuvat korvissa tukevasti eikä niitä ole käännetty liikaa taaksepäin (ks. sivu 14).</p> <p>Pidä pääsi pystyssä asettaessasi nappikuulokkeita korviin.</p> <p>Varmista, että musiikin toisto on käynnissä mobiililaitteessa.</p> <p>Toista ääntä eri sovelluksesta tai musiikkipalvelusta.</p> <p>Toista ääntä suoraan laitteeseen tallennetusta sisällöstä.</p> <p>Poista mahdollinen lika ja korvavaha sovitteista ja nappikuulokkeiden nokista.</p> <p>Käynnistä mobiililaitte uudelleen.</p> <p>Poista in-ear-tunnistus käytöstä Bose Music -sovelluksessa (ks. sivu 28).</p> |

| OIRE | RATKAISU |
|---|--|
| Toisesta nappikuulokkeesta ei kuulu ääntä | <p>Varmista, että käytät kummassakin korvassa oikean kokoista sovitetta ja nauhaa (ks. sivu 17).</p> <p>Tarkista nappikuulokkeen istuvuus peilin avulla (ks. sivu 15).</p> <p>Tarkista istuvuus Bose Music -sovelluksen sovitteiden tiivistestien avulla. Tämä toiminto on Asetukset-valikossa.</p> <p>Opetusvideoita on osoitteessa support.bose.com/QCUE.</p> <p>Varmista, että Bose Music -sovelluksen ohjelmisto on ajan tasalla (ks. sivu 50).</p> <p>Varmista, että molemmat sovitteet istuvat korvissa tukevasti eikä niitä ole käännetty liikaa taaksepäin (ks. sivu 14).</p> <p>Pidä pääsi pystyssä asettaessasi nappikuulokkeita korviin.</p> <p>Poista mahdollinen lika ja korvavaha sovitteista ja nappikuulokkeiden nokista.</p> <p>Aseta molemmat nappikuulokkeet latauskoteloon siten, että ne napsahtavat magneettisesti paikalleen. Avaa ja sulje kotelo. Nappikuulokkeiden tilamerkkivalo vilkkuu valkoisena ja osoittaa sitten lataustilan (ks. sivu 39). Poista nappikuulokkeet.</p> |
| Äänen ja videon synkronointi on häiriintynyt | <p>Avaa ja sulje sovellus tai musiikkipalvelu.</p> <p>Toista ääntä eri sovelluksesta tai musiikkipalvelusta.</p> <p>Aseta molemmat nappikuulokkeet latauskoteloon siten, että ne napsahtavat magneettisesti paikalleen. Avaa ja sulje kotelo. Nappikuulokkeiden tilamerkkivalo vilkkuu valkoisena ja osoittaa sitten lataustilan (ks. sivu 39). Poista nappikuulokkeet.</p> |

| OIRE | RATKAISU |
|----------------------------|--|
| Äänenlaatu on huono | <p>Tarkista nappikuulokkeen istuvuus peiliin avulla (ks. sivu 15).</p> <p>Tarkista istuvuus Bose Music -sovelluksen sovitteiden tiivistestien avulla. Tämä toiminto on Asetukset-valikossa.</p> <p>Varmista, että käytät kummassakin korvassa oikean kokoista sovitetta ja nauhaa (ks. sivu 17).</p> <p>Opetusvideoita on osoitteessa support.bose.com/QCUE.</p> <p>Varmista, että määrität asetukset Bose Music -sovelluksessa (ks. sivu 12).</p> <p>Kokeile jotakin toista ääniraitaa.</p> <p>Toista ääntä eri sovelluksesta tai musiikkipalvelusta.</p> <p>Poista mahdollinen lika ja korvavaha sovitteista ja nappikuulokkeiden nokista.</p> <p>Poista laitteen tai musiikkisovelluksen äänenparannustoiminnot käytöstä.</p> <p>Varmista, että kuulokkeet on yhdistetty oikean <i>Bluetooth</i>-profiiliin kautta: Stereo A2DP. Tarkista oikean ääniprofiilin valinta laitteen <i>Bluetooth</i>-ääniasetusvalikosta.</p> <p>Poista Bluetooth-toiminto käytöstä mobiililaitteessa ja ota se käyttöön uudelleen.</p> <p>Tyhjennä nappikuulokkeiden laiteluettelo (ks. sivu 43).</p> <p>Poista nappikuulokkeet laitteen <i>Bluetooth</i>-luettelosta, myös kaksoiskappaleet, joissa on merkintä LE (Low Energy). Muodosta yhteys uudelleen (ks. sivu 12).</p> <p>Jos annat muiden käyttää nappikuulokkeita, laita ne latauskoteloon äänen mukautusasetusten tyhjentämiseksi käyttäjien välillä.</p> |

| OIRE | RATKAISU |
|--------------------------------------|---|
| Mikrofoni ei vastaanota ääntä | <p>Varmista, että vakautusnauhat on asetettu oikein niin, että nauhan reikä on nappikuulokkeen mikrofonin kohdalla (ks. sivu 19).</p> <p>Varmista, ettei nappikuulokkeita ole käännetty liikaa eteen- tai taaksepäin (ks. sivu 14). Jotta mikrofonin äänenlaatu on mahdollisimman hyvä, nappikuulokkeiden tulisi osoittaa suuta tai leukaa kohti.</p> <p>Kokeile soittaa toiseen puhelinnumeroon.</p> <p>Kokeile toista yhteensopivaa laitetta.</p> <p>Poista <i>Bluetooth</i>-toiminto käytöstä mobiililaitteessa ja ota se käyttöön uudelleen.</p> <p>Tyhjennä nappikuulokkeiden laiteluettelo (ks. sivu 43).</p> <p>Poista nappikuulokkeet laitteen <i>Bluetooth</i>-luettelosta, myös kaksoiskappaleet, joissa on merkintä LE (Low Energy).</p> <p>Muodosta yhteys uudelleen (ks. sivu 12).</p> |
| Tilaa ei voi vaihtaa | <p>Aseta molemmat nappikuulokkeet latauskoteloon siten, että ne napsahtavat magneettisesti paikalleen. Avaa ja sulje kotelo. Nappikuulokkeiden tilamerkkivalo vilkkuu valkoisena ja osoittaa sitten lataustilan (ks. sivu 39). Poista nappikuulokkeet.</p> <p>Jos määritit pikavalinnan tiettyyn nappikuulokkeeseen, varmista, että kosketat pitkään oikeaa nappikuuloketta.</p> <p>Katso ”Nappikuulokkeet eivät vastaa kosketusohjaukseen” sivulla 60.</p> <p>Vaihda tilaa Bose Music -sovelluksella. Tämä toiminto on päänäytössä (ks. sivu 12).</p> |

| OIRE | RATKAISU |
|--|--|
| Taustäänien poisto on heikkoa | <p>Aseta molemmat nappikuulokkeet latauskoteloon siten, että ne napsahtavat magneettisesti paikalleen. Avaa ja sulje kotelo. Nappikuulokkeiden tilamerkkivalo vilkkuu valkoisena ja osoittaa sitten lataustilan (ks. sivu 39). Poista nappikuulokkeet.</p> <p>Tarkista, onko ActiveSense käytössä (ks. sivu 32).</p> <p>Tarkista nappikuulokkeen istuvuus peilin avulla (ks. sivu 15).</p> <p>Tarkista istuvuus Bose Music -sovelluksen sovitteiden tiivistestinvälikäytössä. Tämä toiminto on Asetukset-valikossa.</p> <p>Tarkista tila (ks. sivu 32).</p> <p>Ota nappikuulokkeet pois korvista ja aseta takaisin.</p> <p>Jos puhut puhelua tai käytät mobiililaitteen äänikomentoja, säädä Oma ääni -toimintoa pienemmälle tai poista se käytöstä Bose Music -sovelluksessa (ks. sivu 29).</p> <p>Jos annat muiden käyttää nappikuulokkeita, laita ne latauskoteloon äänen mukautusasetusten tyhjentämiseksi käyttäjien välillä.</p> <p>Käynnistä nappikuulokkeet ja latauskotelo uudelleen (ks. sivu 63). Jos siitä ei ole apua, palauta nappikuulokkeiden tehdasasetukset (ks. sivu 64).</p> |
| Soittajan ääni kuuluu huonosti puhelun aikana | <p>Lisää mobiililaitteen äänenvoimakkuutta.</p> <p>Kokeile toista taustäänien poistotilaa (ks. sivu 32).</p> |
| Oma ääni kuuluu huonosti puhelun aikana | <p>Ota käyttöön tietoisuustila (ks. sivu 33).</p> <p>Säädä Oma ääni -toimintoa Bose Music -sovelluksessa. Tämä toiminto on Asetukset-valikossa.</p> |
| Kuulokkeet eivät reagoi | <p>Aseta molemmat nappikuulokkeet latauskoteloon siten, että ne napsahtavat magneettisesti paikalleen. Avaa ja sulje kotelo. Nappikuulokkeiden tilamerkkivalo vilkkuu valkoisena ja osoittaa sitten lataustilan (ks. sivu 39). Poista nappikuulokkeet.</p> <p>Käynnistä nappikuulokkeet ja latauskotelo uudelleen (ks. sivu 63). Jos siitä ei ole apua, palauta nappikuulokkeiden tehdasasetukset (ks. sivu 64).</p> |

| OIRE | RATKAISU |
|--|---|
| Nappikuulokkeet eivät vastaa kosketusohjaukseen | <p>Varmista, että kosketat oikeaa kosketuspintaa (ks. sivu 23).</p> <p>Varmista, että sormi koskettaa kunnolla kosketuspintaa (ks. sivu 23).</p> <p>Usean napautuksen toiminnot: vaihtelee napautusvoimakkuutta.</p> <p>Varmista, että sormesi ovat kuivat.</p> <p>Jos hiukset ovat märät, varmista, etteivät ne kosketa kosketuspintaa.</p> <p>Jos käytät käsineitä, ota ne pois ennen kosketuspinnan koskettamista.</p> <p>Poista in-ear-tunnistus käytöstä Bose Music -sovelluksessa (ks. sivu 28).</p> <p>Jos nappikuulokkeet ovat altistuneet korkealle tai matalalle lämpötilalle, anna niiden palautua huonelämpötilaan.</p> <p>Käynnistä nappikuulokkeet ja latauskotelo uudelleen (ks. sivu 63).</p> |
| Äänenvoimakkuutta ei voi säätää | <p>Varmista, että äänenvoimakkuuden säätö on otettu käyttöön Bose Music -sovelluksessa (ks. sivu 23).</p> <p>Varmista, että pyyhkäiset kosketusohjauspintaa oikeaan suuntaan (ks. sivu 23).</p> <p>Katso "Nappikuulokkeet eivät vastaa kosketusohjaukseen".</p> |
| Pikavalintaa ei voi käyttää | <p>Varmista, että pikavalinta on määritetty Bose Music -sovelluksella (ks. sivu 27).</p> <p>Jos määritit pikavalinnan tiettyyn nappikuulokkeeseen, varmista, että kosketat pitkään oikeaa nappikuuloketta.</p> |

| OIRE | RATKAISU |
|---------------------------------------|---|
| Kuulokkeet eivät lataudu | <p>Varmista, että nappikuulokkeet on asetettu oikein latauskoteloon. Akun säästämiseksi kotelon tulisi olla suljettuna nappikuulokkeiden latauksen aikana (ks. sivu 34).</p> <p>Varmista, ettei nappikuulokkeiden latausliittimissä tai kotelon latausnastoissa ole liikaa tai roskaa.</p> <p>Varmista, että vakautusnauhat on asetettu korviin oikein (ks. sivu 19). Jos nauhat on asetettu väärin, nappikuulokkeiden latausliittimet eivät ehkä osu kotelon latausnastoihin.</p> <p>Varmista, että USB-johdon liitin on oikein latauskotelon liitännässä.</p> <p>Liitä USB-johdon molemmat päät tukevasti.</p> <p>Kokeile toista USB-johtoa.</p> <p>Kokeile toista seinälaturia.</p> <p>Jos nappikuulokkeet tai latauskotelo ovat altistuneet korkealle tai matalalle lämpötilalle, anna niiden palautua huonelämpötilaan. Lataa uudelleen (ks. sivu 34).</p> |
| Latauskotelo ei lataudu | <p>Varmista, että USB-johdon liitin on oikein latauskotelon liitännässä.</p> <p>Jos latauskotelon akku on täysin tyhjä, varmista, että USB-johto on kiinni riittävän kauan, jotta kotelo saa alkuvarauksen. Jos irrotat johdon ja latauskotelon tilamerkkivalo sammuu, liitä USB-johto uudelleen.</p> <p>Liitä USB-johdon molemmat päät tukevasti.</p> <p>Kokeile toista USB-johtoa.</p> <p>Varmista, että latauskotelo on suljettu. Akun säästämiseksi kotelon tulisi olla suljettuna latauksen aikana.</p> <p>Kokeile toista seinälaturia.</p> <p>Jos latauskotelo on altistunut korkealle tai matalalle lämpötilalle, anna sen palautua huonelämpötilaan. Lataa uudelleen (ks. sivu 35).</p> <p>Varmista, että latauskotelon mahdolliset lisävarusteet on asennettu oikein eivätkä estä USB-johdon liittämistä latauskotelon liitäntään.</p> |
| Äänikehotteiden kieli on väärä | <p>Vaihda äänikehotteiden kieli Bose Music -sovelluksella (ks. sivu 12). Tämä toiminto on Asetukset-valikossa.</p> |

| OIRE | RATKAISU |
|---|--|
| Saapuvista puheluista ei tule ilmoitusta | <p>Varmista, että mobiililaitetta ei ole asetettu Älä häiritse -tilaan.</p> <p>Varmista, että äänikehotteet on otettu käyttöön Bose Music -sovelluksessa (ks. sivu 12). Tämä toiminto on Asetukset-valikossa.</p> <p>Varmista, että olet antanut nappikuulokkeille yhteystietojen käyttöoikeuden mobiililaitteen <i>Bluetooth</i>-valikossa.</p> |
| Nappikuulokkeet pitävät sirisevää ääntä | <p>Varmista, etteivät nappikuulokkeiden nokat ole tukossa (ks. sivu 18).</p> |
| Nappikuulokkeet eivät muodosta yhteyttä Bose Smart Soundbariin tai Speakeriin | <p>Varmista, että muodostat yhteyden yhteensopivaan Bose-tuotteeseen. Lista yhteensopivista laitteista on osoitteessa support.bose.com/Groups.</p> <p>Kun nappikuulokkeet ovat latauskotelossa ja sen kansi on auki, pidä kotelon takana olevaa painiketta painettuna, kunnes nappikuulokkeiden tilamerkkivalo vilkkuu hitaasti sinisenä.</p> <p>Varmista, että nappikuulokkeet ovat enintään 9 metrin etäisyydellä soundbarista tai kaiuttimesta.</p> |
| Nappikuulokkeet eivät muodosta yhteyttä aiemmin yhdistettyyn Bose Smart Soundbariin tai Speakeriin | <p>Kun nappikuulokkeet ovat latauskotelossa ja sen kansi on auki, pidä kotelon takana olevaa painiketta painettuna, kunnes nappikuulokkeiden tilamerkkivalo vilkkuu hitaasti sinisenä. Yhdistä nappikuulokkeet yhteensopivaan Bose-laitteeseen Bose Music -sovelluksella. Lisätietoja on osoitteessa support.bose.com/Groups.</p> |
| Äänessä on viivettä, kun kuulokkeet on yhdistetty Bose Smart Soundbariin tai Speakeriin | <p>Lataa Bose Music -sovellus ja suorita käytettävissä olevat ohjelmistopäivitykset.</p> |

NAPPIKUULOKKEIDEN JA LATAUSKOTELON KÄYNNISTÄMINEN UUELLEEN

Jos nappikuulokkeet tai latauskotelo eivät vastaa, voit käynnistää ne uudelleen.

HUOMAUTUS: Nappikuulokkeiden käynnistäminen uudelleen tyhjentää niiden laiteluettelon. Se ei poista muita asetuksia.

1. Poista nappikuulokkeet laitteen *Bluetooth*-luettelosta.
2. Kun nappikuulokkeet ovat latauskotelossa ja sen kansi on auki, pidä kotelon takana olevaa painiketta painettuna 25 sekuntia, kunnes nappikuulokkeiden tilamerkkivalo vilkkuu kaksi kertaa valkoisena, vilkkuu hitaasti sinisenä ja sammuu sitten.

HUOMAUTUS: Varmista, että molemmat nappikuulokkeet ovat kotelossa ja kotelo on auki.

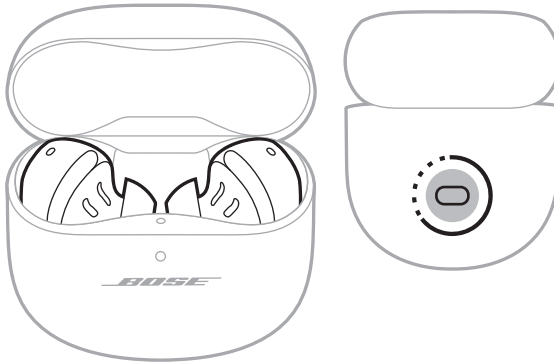

Kun uudelleenkäynnistys on päättynyt, nappikuulokkeiden tilamerkkivalo palaa varaustason mukaan (ks. sivu 39) ja latauskotelon tilamerkkivalo palavat akun varaustason mukaan (ks. sivu 40).

NAPPIKUULOKKEIDEN TEHDASASETUSTEN PALAUTTAMINEN

Tehdasasetusten palautus tyhjentää kaikki asetukset ja palauttaa nappikuulokkeet niiden alkuperäiseen tilaan. Sen jälkeen kuulokkeet voi määrittää uudelleen samalla tavalla kuin ensimmäisellä kerralla.

Tehdasasetusten palauttaminen on suositeltavaa vain silloin kun kuulokkeiden kanssa on ongelmia tai Bosen asiakaspalvelu kehottaa tekemään niin.

1. Poista nappikuulokkeet laitteen *Bluetooth*-luettelosta.
2. Poista kuulokkeet Bose-tililtäsi Bose Music -sovelluksella.

HUOMAUTUS: Lisätietoja kuulokkeiden poistamisesta Bose-tililtä Bose Music -sovelluksella on osoitteessa support.Bose.com/QCUE.

3. Kun nappikuulokkeet ovat latauskotelossa ja sen kansi on auki, pidä kotelon takana olevaa painiketta painettuna 25 sekuntia, kunnes nappikuulokkeiden tilamerkkivalo vilkkuu kaksi kertaa valkoisena, vilkkuu hitaasti sinisenä ja sammuu sitten.

HUOMAUTUS: Varmista, että molemmat nappikuulokkeet ovat kotelossa ja kotelo on auki.

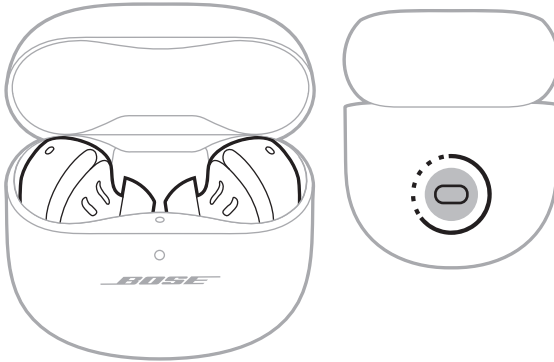

4. Toista edellinen vaihe vielä kaksi kertaa.

Kolmannen kerran jälkeen tilamerkkivalo vilkkuu oranssina 3 sekuntia merkiksi siitä, että tehdasasetuksia palautetaan.

Kun palautus on valmis, tilamerkkivalo vilkkuu hitaasti sinisenä. Nappikuulokkeet ovat nyt alkuperäisessä tilassa.

HUOMAUTUS: Jos et löydä ratkaisua ongelmaan, lisää vianmääritysohjeita ja tukea on saatavilla osoitteessa support.Bose.com/QCUE.

Lisez toutes les consignes de sécurité et les instructions d'utilisation.



Bose Corporation déclare que ce produit est conforme aux critères essentiels et autres dispositions de la directive 2014/53/UE ainsi que des autres directives européennes applicables. L'attestation complète de conformité est disponible à l'adresse www.Bose.com/compliance



Ce produit est conforme à toutes les réglementations de 2016 en matière de compatibilité électromagnétique et à toutes les autres réglementations britanniques applicables. L'attestation complète de conformité est disponible à l'adresse www.Bose.com/compliance

Bose Corporation déclare que ce produit est conforme aux critères essentiels et autres dispositions des réglementations de 2017 sur les équipements radio et des autres réglementations britanniques applicables. L'attestation complète de conformité est disponible à l'adresse www.Bose.com/compliance

Instructions importantes relatives à la sécurité

Utilisez uniquement un chiffon sec pour le nettoyage.

Utilisez uniquement les accessoires spécifiés par le fabricant.

Confiez toute réparation à du personnel qualifié. Une réparation est nécessaire lorsque l'appareil a été endommagé de quelque façon que ce soit (endommagement du câble d'alimentation ou de la fiche électrique, renversement d'un liquide ou de tout objet sur l'appareil, exposition de l'appareil à la pluie ou à l'humidité, dysfonctionnement, chute de l'appareil, etc.).



AVERTISSEMENTS/PRÉCAUTIONS

- Pour éviter toute ingestion accidentelle, tenez ce produit à l'écart des enfants en bas âge et des animaux de compagnie. Ce produit est muni d'une pile qui peut s'avérer dangereuse pour la santé en cas d'ingestion. En cas d'ingestion, contactez immédiatement un médecin. Lorsque vous n'utilisez pas le produit, tenez-le à l'écart des enfants et des animaux de compagnie.
- Ce produit n'est pas destiné aux enfants.
- Pour éviter tout dommage auditif, veillez à ne pas utiliser les oreillettes à un volume élevé. Baissez le volume sur le produit avant de placer les oreillettes sur les oreilles, puis augmentez le volume progressivement jusqu'à obtenir un niveau d'écoute confortable, mais modéré.
- Le port du casque pendant la conduite d'un véhicule n'est pas recommandé et peut être interdit par la loi dans certains pays. Soyez prudent et suivez la réglementation en vigueur concernant l'utilisation d'écouteurs/de casques lors de la conduite d'un véhicule. Cessez immédiatement d'utiliser le casque s'il vous distrait ou s'il vous empêche d'entendre les sons environnants, notamment les alarmes et les signaux d'avertissement, lorsque vous conduisez un véhicule.
- Soyez prudent lorsque vous utilisez le casque dans le cadre d'une activité qui demande votre attention. Veillez à ne pas utiliser ces oreillettes si le fait de ne pas entendre les bruits environnants peut vous mettre en danger ou mettre en danger d'autres personnes, notamment lorsque vous faites de la bicyclette, vous promenez près d'une route fréquentée, d'un chantier, d'une ligne de chemin de fer, etc.
- Veillez à NE PAS utiliser les oreillettes si elles émettent un son anormalement élevé. Le cas échéant, retirez les oreillettes et contactez le service client de Bose.
- Veillez à NE PAS immerger le produit dans l'eau ou l'exposer à l'eau pendant une période prolongée.
- Retirez immédiatement le produit s'il dégage de la chaleur.



Certaines pièces présentent un risque de suffocation. Ne les laissez pas à la portée des enfants de moins de 3 ans.



Ce produit contient des composants magnétiques. Consultez votre médecin afin de savoir si ces composants peuvent avoir une incidence sur un dispositif médical implantable.

- Veillez à NE PAS effectuer de modifications non autorisées sur ce produit.
- Tenez le produit à l'écart du feu et des sources de chaleur. Veillez à NE PAS placer d'objets enflammés, tels que des bougies allumées, sur l'appareil ou à proximité.
- Veillez à NE PAS utiliser les oreillettes sans installer au préalable les embouts fournis.
- Utilisez ce produit uniquement avec un adaptateur secteur LPS certifié conforme aux réglementations en vigueur (p. ex., UL, CSA, VDE, CCC).
- La batterie/pile fournie avec ce produit peut provoquer un incendie ou une brûlure chimique si elle n'est pas correctement manipulée ou remplacée, ou si elle est remplacée par un type de batterie/pile non adapté.
- En cas de fuite, évitez tout contact du liquide avec la peau ou les yeux. En cas de contact, consultez immédiatement un médecin.
- N'exposez pas les produits contenant des piles ou des batteries à une chaleur excessive (ne les placez pas à la lumière directe du soleil, près d'un feu ou de toute autre source de chaleur).
- Retirez la sueur des oreillettes et de l'étui de recharge avant la charge.
- IPX4 ne garantit pas une résistance permanente ; la résistance peut diminuer en raison d'une usure normale.
- Pour éviter l'exposition à des rayonnements dangereux émanant du composant laser interne, utilisez le produit conformément aux instructions. Seule une personne qualifiée peut régler ou réparer les oreillettes.
- Veillez à ne pas placer ou installer cet appareil à proximité d'une quelconque source de chaleur, telle qu'une cheminée, un radiateur, une arrivée d'air chaud, un four ou tout autre appareil (notamment des amplificateurs) produisant de la chaleur.
- Le produit est conforme aux normes 21 CFR 1040.10 et 1040.11, sauf lorsqu'il est conforme à la norme CEI 60825-1 Éd. 3, comme décrit dans la Laser Notice 56, datée du 8 mai 2019.



Les oreillettes sont classées PRODUIT LASER DE CLASSE 1 selon la norme EN/CEI 60825-1:2014.

REMARQUE : l'appareil a fait l'objet de tests prouvant sa conformité aux limites imposées aux appareils numériques de classe B, conformément à la partie 15 de la réglementation de la FCC. Ces limites sont conçues pour offrir une protection raisonnable contre les interférences nuisibles dans une installation résidentielle. L'appareil génère, utilise et est susceptible d'émettre de l'énergie radioélectrique. À ce titre, s'il n'est pas installé ou utilisé conformément aux instructions, il est susceptible de perturber les communications radio. Cependant, il n'est nullement garanti que de telles perturbations ne se produisent pas dans une installation donnée. Si cet appareil perturbe effectivement la réception de la radio ou de la télévision (ce qui peut être vérifié en allumant et en éteignant l'appareil), vous êtes invité à tenter de remédier au problème en prenant une ou plusieurs des mesures suivantes :

- Réorientez ou déplacez le produit récepteur ou l'antenne.
- Augmentez la distance séparant le matériel du récepteur.
- Connectez l'appareil à une prise reliée à un circuit différent de celui auquel est branché l'amplificateur.
- Consultez votre revendeur ou un technicien radio/TV expérimenté pour obtenir de l'aide.

Toute modification non autorisée expressément par Bose Corporation est susceptible d'annuler le droit de l'utilisateur d'utiliser cet appareil.

Cet appareil est conforme à la partie 15 de la réglementation de la FCC et à ou aux standards RSS exemptés de licence du ministère de l'Innovation, des Sciences et du Développement économique (ISDE) du Canada. L'utilisation de cet appareil est soumise aux conditions suivantes : (1) il ne doit pas provoquer d'interférences et (2) il doit tolérer les interférences externes, y compris celles susceptibles de provoquer un dysfonctionnement.

Cet appareil est conforme aux réglementations de la FCC et d'ISDE Canada relatives aux limites d'exposition aux rayonnements électromagnétiques pour le grand public. Il ne doit pas être installé ni utilisé avec un autre émetteur radio ou son antenne.

ID FCC : A94408L / A94408R | **IC :** 3232A-408L / 3232A-408R

Modèle d'étui : 441408 | **Modèle d'oreillette droite :** 408R | **Modèle d'oreillette gauche :** 408L

Les oreillettes de ce système ont été certifiées conformes aux dispositions de la loi sur la radio.



020-230152 (L)
020-230144 (R)

CAN ICES-3(B)/NMB-3(B)

Pour l'Europe, Bande de fréquences comprise entre 2 400 et 2 483,5 MHz | Puissance de transmission maximale inférieure à 20 dBm P.I.R.E.

Informations relatives au débit d'absorption spécifique (SAR)

| Oreillette | Mesure 1-g SAR W/kg | Mesure 10-g SAR W/kg |
|------------|------------------------|-------------------------|
| Gauche | 0,381 | 0,161 |
| Droite | 0,211 | 0,092 |



Ce symbole signifie que le produit ne doit pas être jeté avec les déchets ménagers, mais déposé dans un centre de collecte approprié en vue de le recycler. Une mise au rebut et un recyclage adéquats permettent de protéger les ressources naturelles, la santé humaine et l'environnement. Pour plus d'informations sur la mise au rebut et le recyclage de ce produit, contactez votre mairie, votre service de ramassage des ordures ou le magasin où vous l'avez acheté.

Règles techniques relatives aux appareils à radiofréquences de faible puissance

En l'absence d'autorisation de la NCC, les organisations, entreprises ou utilisateurs ne sont pas autorisés à modifier la fréquence, à améliorer la puissance de transmission ou à altérer les caractéristiques d'origine et les performances d'un appareil à radiofréquences de faible puissance approuvé. Les appareils à radiofréquences de faible puissance ne doivent avoir aucune incidence sur la sécurité des avions ni provoquer d'interférences avec les communications légales ; dans le cas contraire, l'utilisateur devra immédiatement cesser d'utiliser l'appareil jusqu'à l'absence complète d'interférences. Par communications légales, nous entendons les communications radio établies conformément au Telecommunications Management Act. Les appareils à radiofréquences de faible puissance peuvent être sensibles aux interférences des communications légales ou aux appareils émettant des ondes radio ISM.

N'essayez PAS d'extraire la batterie rechargeable lithium-ion de ce produit. Pour la retirer, contactez votre revendeur Bose local ou un technicien qualifié.



Mettez au rebut les piles/batteries usagées conformément aux réglementations locales.
Ne les incinérez pas.



R33807
RoHS



R-R-Bos-408L (G)
R-R-Bos-408R (D)
R-R-Bos-441408 (étui)
보스코리아 유한회사

Tableau des restrictions concernant les substances dangereuses en Chine

| Noms et quantités des substances ou éléments toxiques ou dangereux | | | | | | |
|--|--|--------------|--------------|----------------------------|---------------------------|-------------------------------------|
| Nom | Substances ou éléments toxiques ou dangereux | | | | | |
| | Plomb (Pb) | Mercure (Hg) | Cadmium (Cd) | Chrome hexavalent (CR(VI)) | Biphényle polybromé (PBB) | Éther de diphényle polybromé (PBDE) |
| Cartes de circuits imprimés | X | O | O | O | O | O |
| Pièces métalliques | X | O | O | O | O | O |
| Pièces en plastique | O | O | O | O | O | O |
| Enceintes | X | O | O | O | O | O |
| Câbles | X | O | O | O | O | O |
| Les données de ce tableau sont conformes aux dispositions de la norme SJ/T 11364. O : indique que la quantité de cette substance toxique ou dangereuse contenue dans tous les composants homogènes de cette pièce est inférieure à la limite définie dans GB/T 26572. X : indique que la quantité de cette substance toxique ou dangereuse contenue dans au moins un des composants homogènes de cette pièce est supérieure à la limite définie dans GB/T 26572. | | | | | | |

Tableau des restrictions concernant les substances dangereuses à Taïwan

| Nom de l'équipement : Oreillettes et Étui de recharge Référence : 441408 | | | | | | |
|---|---|--------------|--------------|--------------------------|-----------------------------|---------------------------------------|
| Unité | Substances réglementées et leurs symboles chimiques | | | | | |
| | Plomb (Pb) | Mercure (Hg) | Cadmium (Cd) | Chrome hexavalent (Cr+6) | Biphényles polybromés (PBB) | Éthers de diphényle polybromés (PBDE) |
| Cartes de circuits imprimés | - | O | O | O | O | O |
| Pièces métalliques | - | O | O | O | O | O |
| Pièces en plastique | O | O | O | O | O | O |
| Enceintes | - | O | O | O | O | O |
| Câbles | - | O | O | O | O | O |
| Remarque 1 : « O » indique que le pourcentage de la substance réglementée ne dépasse pas le pourcentage de la valeur de référence de présence de cette substance. Remarque 2 : « - » indique l'absence de cette substance réglementée. | | | | | | |

Date de fabrication : le huitième chiffre du numéro de série indique l'année de fabrication ; par exemple, « 3 » correspond à 2013 ou à 2023. | **Lieu de fabrication** : le septième chiffre du numéro de série indique le lieu de fabrication.

Importateur pour la Chine : Bose Electronics (Shanghai) Company Limited, Level 6, Tower D, No. 2337 Gudai Rd. Minhang District, Shanghai 201100 | **Importateur pour l'UE** : Bose Products B.V., Gorslaan 60, 1441 RG Purmerend, Pays-Bas | **Importateur pour le Mexique** : Bose de México S. de R.L. de C.V., Avenida Prado Sur #150, Piso 2, Interior 222 y 223, Colonia Lomas de Chapultepec V Sección, Miguel Hidalgo, Ciudad de México, C.P. 11000 Numéro de téléphone : +5255 (5202) 3545 | **Importateur pour Taïwan** : Bose Limited Taiwan Branch (H.K.), 9F., No. 10, Sec. 3, Minsheng E. Road, Zhongshan Dist. Taipei City 10480, Taïwan Numéro de téléphone : +886-2-2514 7676 | **Importateur pour le Royaume-Uni** : Bose Limited, Bose House, Quayside Chatham Maritime, Chatham, Kent, ME4 4QZ, Royaume-Uni

Puissance en entrée : 5 V --- 1,2 A | **Tension de sortie** : 5 V CC | **Courant de sortie** : 160 mA x 2 | **Capacité de sortie** : 680 mAh | **Indice IPXX** : IPX4 (pour les oreillettes)

L'ID CMIIT se trouve sur l'emballage.

Les **Conditions d'utilisation de Bose** s'appliquent à ce produit : [worldwide.bose.com/terms-of-use](https://www.worldwide.bose.com/terms-of-use)

Déclarations de licence : pour afficher les déclarations de licence qui s'appliquent aux progiciels tiers fournis comme composants des oreillettes Bose QuietComfort Ultra Earbuds, utilisez l'application Bose Music. Vous pouvez accéder à ces informations dans le menu Réglages.

Apple, le logo Apple, iPad, iPhone et macOS sont des marques de commerce d'Apple Inc., déposées aux États-Unis et dans d'autres pays. La marque de commerce « iPhone » est utilisée au Japon sous licence d'Apple Inc. App Store est une marque de service d'Apple Inc.

L'utilisation de la mention « Made for Apple » signifie qu'un accessoire a été conçu pour se connecter spécifiquement à un ou plusieurs produits Apple identifiés, et que son fabricant certifie la conformité avec les standards de performances d'Apple. La société Apple décline toute responsabilité relative au fonctionnement de cet appareil ou à sa conformité aux normes de sécurité.

L'appellation et les logos *Bluetooth*[®] sont des marques déposées de Bluetooth SIG, Inc., utilisées sous licence par Bose Corporation.

Google, Android et Google Play sont des marques de commerce de Google LLC.

Microsoft Teams est une marque de commerce du groupe de sociétés de Microsoft.

Snapdragon Sound est un produit de Qualcomm Technologies, Inc., et/ou de ses filiales. Qualcomm, Snapdragon et Snapdragon Sound sont des marques de commerce ou des marques déposées de Qualcomm Incorporated.

Spotify est une marque déposée de Spotify AB.

USB Type-C[®] et USB-C[®] sont des marques déposées de USB Implementers Forum.

Bose, Bose Music, le logo de Bose Music, ActiveSense, SimpleSync et QuietComfort sont des marques de commerce de Bose Corporation. | Siège de Bose Corporation : 1-877-230-5639 | © 2023 Bose Corporation. Toute reproduction, modification, distribution ou autre utilisation, même partielle, de ce document est interdite sans autorisation écrite préalable.

Renseignements à noter et conserver

Le code de date de l'oreillette se trouve sur l'oreillette, sous la bande. Le numéro de série de l'étui de recharge se trouve dans l'espace d'insertion des oreillettes de l'étui. Les numéros de modèle figurent sur le couvercle de l'étui de recharge.

Numéro de série : _____
Numéro de modèle : 441408

Conservez votre quittance. Enregistrez dès maintenant votre produit Bose. Pour ce faire, rendez-vous sur [worldwide.bose.com/ProductRegistration](https://www.worldwide.bose.com/ProductRegistration)

CONTENU DE L'EMBALLAGE

| | |
|-------------------------|----|
| Composants livrés | 11 |
|-------------------------|----|

CONFIGURATION DE L'APPLICATION BOSE MUSIC

| | |
|--|----|
| Téléchargement de l'application Bose Music | 12 |
| Ajout des oreillettes à un compte existant | 12 |

RÉSISTANCE À LA TRANSPIRATION ET AUX INTEMPÉRIES 13**COMMENT PORTER LE PRODUIT**

| | |
|--|----|
| Insertion des oreillettes | 14 |
| Vérification de l'ajustement | 15 |
| Embouts | 15 |
| Bandes de maintien | 16 |
| Utilisation d'une autre taille | 17 |
| Embouts | 17 |
| Bandes de maintien | 17 |
| Changement d'embouts | 18 |
| Changement de bandes de maintien | 19 |

ALIMENTATION

| | |
|-------------------------|----|
| Mise sous tension | 21 |
| Mise hors tension | 22 |
| Veille | 22 |

COMMANDE TACTILE

| | |
|---|----|
| Zone de la surface tactile | 23 |
| Lecture et volume multimédia | 23 |
| Appels téléphoniques | 24 |
| Notifications d'appel | 25 |
| Modes..... | 25 |
| Paramètres de son immersif | 25 |
| Commandes vocales du périphérique mobile..... | 26 |

RACCOURCIS

| | |
|--|----|
| Utilisation d'un raccourci..... | 27 |
| Modification ou désactivation d'un raccourci | 27 |

DÉTECTION INTRA-AURICULAIRE

| | |
|-------------------------------------|----|
| Lecture automatique/pause | 28 |
| Réponse automatique aux appels..... | 28 |
| Transparence automatique..... | 28 |

RÉDUCTION DES BRUITS AMBIANTS

| | |
|---|----|
| Modification du paramètre de réduction des bruits ambiants | 29 |
| Réduction des bruits ambiants lors d'un appel | 29 |
| Utilisation de la fonction de réduction des bruits ambiants seule | 29 |

SON IMMERSIF

| | |
|---|----|
| Paramètres de son immersif | 30 |
| Modification du réglage du son immersif | 31 |
| Modification du mode..... | 31 |
| Utilisation d'un raccourci..... | 31 |
| Son immersif lors d'un appel..... | 31 |

MODES D'ÉCOUTE

| | |
|---|----|
| Modes..... | 32 |
| Mode Attentif avec ActiveSense..... | 32 |
| Modification du mode..... | 33 |
| Ajout ou suppression des modes sur les oreillettes..... | 33 |

BATTERIE

| | |
|---|----|
| Charge des oreillettes | 34 |
| Charge de l'étui de recharge..... | 35 |
| Vérification du niveau de charge de la batterie des oreillettes..... | 36 |
| Lors de l'utilisation des oreillettes..... | 36 |
| Lors de la charge des oreillettes | 36 |
| Vérification du niveau de charge de la batterie de l'étui de recharge | 37 |
| Temps de charge | 38 |

ÉTAT DES OREILLETES ET DE L'ÉTUI DE RECHARGE

| | |
|--|----|
| Voyant d'état des oreillettes..... | 39 |
| État <i>Bluetooth</i> ® | 39 |
| État de la batterie, de la mise à jour et des erreurs..... | 39 |
| Voyant d'état de l'étui de recharge..... | 40 |
| État de la batterie, de la mise à jour et des erreurs..... | 40 |

CONNEXIONS *BLUETOOTH*

| | |
|--|----|
| Connexion à l'aide de l'application Bose Music..... | 41 |
| Connexion via le menu <i>Bluetooth</i> du périphérique mobile..... | 41 |
| Déconnexion d'un périphérique mobile | 42 |
| Reconnexion d'un périphérique mobile..... | 42 |
| Effacement de la liste des périphériques des oreillettes | 43 |
| Appareils Android™ uniquement | 44 |
| Connexion à l'aide de Fast Pair..... | 44 |
| Technologie Snapdragon Sound™..... | 45 |

CONNEXION DES PRODUITS BOSE

| | |
|--|----|
| Connexion à une enceinte Bose Smart Speaker ou à une barre de son Bose Smart Soundbar | 46 |
| Avantages | 46 |
| Produits compatibles | 46 |
| Connexion à l'aide de l'application Bose Music | 47 |
| Connexion à l'aide des commandes du produit | 48 |
| Reconnexion d'une enceinte Bose Smart Speaker ou d'une barre de son Bose Smart Soundbar | 48 |

ENTRETIEN ET MAINTENANCE

| | |
|--|----|
| Rangement des oreillettes | 49 |
| Nettoyage des oreillettes et de l'étui de recharge | 49 |
| Pièces de rechange et accessoires | 49 |
| Garantie limitée | 49 |
| Mise à jour des oreillettes | 50 |
| Mise à jour de l'étui de recharge | 50 |
| Affichage du code de date des oreillettes | 50 |
| Affichage du numéro de série de l'étui de recharge | 50 |

RÉSOLUTION DES PROBLÈMES

| | |
|--|----|
| Solutions de base | 51 |
| Autres solutions | 51 |
| Redémarrage des oreillettes et de l'étui de recharge | 63 |
| Restauration des paramètres d'usine des oreillettes | 64 |

COMPOSANTS LIVRÉS

Vérifiez la présence des composants suivants :

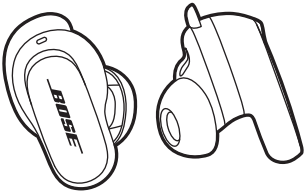

Bose QuietComfort Ultra Earbuds



Étui de recharge

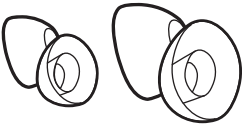

Embouts (tailles S et L)

REMARQUE : les embouts M sont fixés aux oreillettes. Pour savoir comment identifier les tailles d'embout, reportez-vous à la page 17.



Bandes de maintien (tailles 2 et 3)

REMARQUE : les bandes de taille 1 sont fixées aux oreillettes. Pour savoir comment identifier les tailles de bandes, reportez-vous à la page 17.

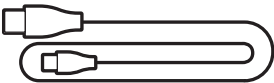

Câble USB Type-C® vers USB-A

REMARQUE : si l'un des composants est endommagé, évitez de l'utiliser. Consultez le site support.Bose.com/QCUE pour accéder à des articles sur le dépannage, à des vidéos et à des documents de remplacement ou de réparation de produits.

L'application Bose Music permet de configurer et de contrôler les oreillettes à partir du périphérique mobile, notamment votre smartphone ou tablette.

Utilisez cette application pour vérifier l'ajustement des oreillettes, gérer les connexions *Bluetooth*, gérer les réglages des oreillettes, régler le son, sélectionner la langue du guide vocal, et obtenir de nouvelles mises à jour et fonctionnalités de la part de Bose.

REMARQUE : si vous avez déjà créé un compte Bose pour un autre produit Bose, consultez la rubrique « Ajout des oreillettes à un compte existant ».

TÉLÉCHARGEMENT DE L'APPLICATION BOSE MUSIC

1. Téléchargez l'application Bose Music sur le périphérique mobile.

REMARQUE : si vous vous trouvez en Chine continentale, téléchargez l'application Bose音乐.

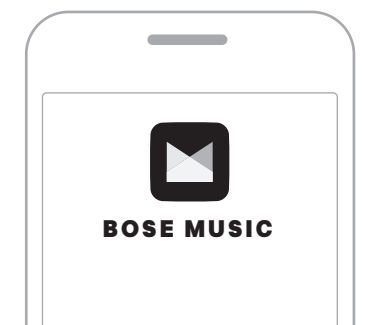

2. Suivez les instructions de l'application.

AJOUT DES OREILLETES À UN COMPTE EXISTANT

Pour ajouter les oreillettes Bose QuietComfort Ultra Earbuds, ouvrez l'application Bose Music et ajoutez-les.

Les oreillettes sont résistantes à l'eau conformément à la norme IPX4. Bien qu'elles offrent une résistance à la transpiration et aux intempéries, elles ne peuvent pas être utilisées sous l'eau.

ATTENTION :

- Veillez à NE PAS nager ou vous doucher avec les oreillettes.
- Veillez par ailleurs à NE PAS les immerger dans l'eau.

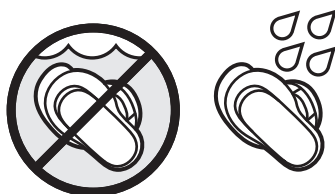

REMARQUES :

- Pour éviter la corrosion, nettoyez régulièrement les contacts de charge sur les oreillettes avec un coton-tige sec ou un objet similaire.
- La norme IPX4 ne garantit pas une résistance permanente ; la résistance peut diminuer en raison d'une usure normale.

INSERTION DES OREILLETES

1. Insérez l'oreillette de façon à placer l'embout délicatement dans l'ouverture du canal auditif.

REMARQUE : chaque oreillette porte la marque **R** (droite) ou **L** (gauche).

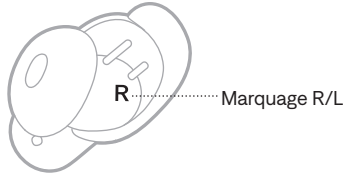

2. Faites légèrement pivoter l'oreillette vers l'arrière jusqu'à ce que l'embout bouche le canal auditif sans aucune gêne et que la bande de maintien repose sur le rebord de l'oreille.

REMARQUE : il est possible que vous deviez faire pivoter l'oreillette d'avant en arrière afin que l'embout s'adapte correctement au canal auditif. Une rotation trop importante vers l'avant ou vers l'arrière peut néanmoins avoir une incidence sur la qualité du son en général et du microphone en particulier.

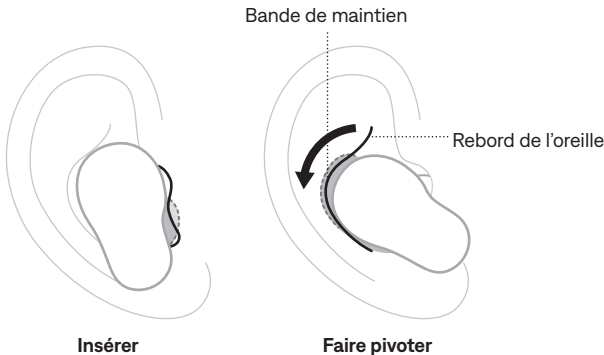

3. Vérifiez l'ajustement (reportez-vous à la page 15).
4. Répétez les étapes 1 à 3 pour insérer l'autre oreillette.

Lorsque vous insérez les oreillettes, le son est personnalisé pour vos oreilles afin d'offrir les meilleures performances audio et une réduction optimale des bruits ambiants.



REMARQUE : si vous partagez les oreillettes, placez-les dans l'étui de recharge pour effacer la personnalisation audio entre chaque utilisateur.

VÉRIFICATION DE L'AJUSTEMENT



Pour optimiser l'ajustement, les performances audio et la réduction des bruits ambiants, utilisez un miroir afin de vous assurer d'utiliser la bonne taille d'embouts et de bandes de maintien. Il est possible que vous deviez utiliser un embout ou une bande de maintien de différente taille pour chaque oreille.

CONSEIL : vous pouvez également vérifier l'ajustement à l'aide de l'outil Test d'ajustement des oreillettes de l'application Bose Music. Vous pouvez accéder à cette option dans le menu Réglages.

Embouts

| AJUSTEMENT | ÉLÉMENTS À VÉRIFIER |
|--------------------|--|
| Ajustement correct |  <p>L'embout repose délicatement sur l'ouverture du canal auditif sans aucune gêne. Les bruits de fond doivent vous paraître étouffés.</p> <p>REMARQUE : selon le niveau de réduction des bruits ambiants, il est possible que vous n'entendiez pas les sons étouffés.</p> |
| Embout comprimé |  <p>L'embout vous gêne, car il est comprimé dans le canal auditif.</p> |
| Embout trop lâche |  <p>L'embout est enfoncé trop profondément dans le canal auditif ; il est lâche dans l'oreille ou tombe lorsque vous bougez la tête.</p> |

Bandes de maintien

| AJUSTEMENT | ÉLÉMENTS À VÉRIFIER |
|--------------------|---|
| Ajustement correct |  <p>La bande dépasse du rebord de l'oreille et n'est pas écrasée.</p> <p>✓</p> |
| Trop grande |  <p>La bande dépasse du rebord de l'oreille ou semble écrasée.</p> <p>✗</p> |
| Trop petite |  <p>La bande n'atteint pas le rebord de l'oreille.</p> <p>✗</p> |

UTILISATION D'UNE AUTRE TAILLE

Portez les oreillettes pendant un certain temps. Si les oreillettes ne sont pas confortables ou ne tiennent pas correctement, ou si la réduction des bruits ambiants ou la qualité du son laisse à désirer, essayez une autre taille d'embout ou de bande de maintien.

Il se peut que deviez essayer les trois tailles d'embout ou de bande de maintien, ou d'utiliser une taille différente pour chaque oreille.

Embouts

Vous trouverez trois tailles d'embouts avec les oreillettes : petit, moyen et grand.



Les embouts moyens sont fixés aux oreillettes. S'ils vous semblent trop petits, utilisez la grande taille. S'ils sont trop grands, essayez la petite taille.

Bandes de maintien

Les bandes de maintien portent un numéro **1** (S), **2** (M) ou **3** (L) et une lettre **R** (droite) ou **L** (gauche).



Les bandes de taille 1 sont fixées aux oreillettes. Si elles vous semblent trop petites, utilisez la taille 2.

CHANGEMENT D'EMBOUTS

1. Tenez l'oreillette, aplatissez délicatement l'embout, puis tirez dessus.

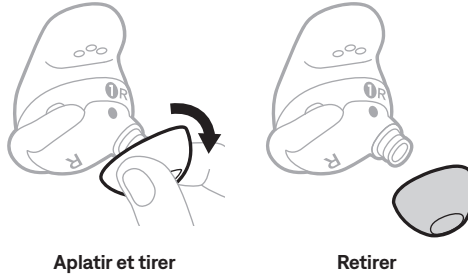

ATTENTION : pour éviter qu'il ne se déchire, veillez à **NE PAS** tirer sur le bord de l'embout.

2. Essayez un embout d'une autre taille (reportez-vous à la page 17).
3. Alignez l'embout sur la canule de l'oreillette, puis insérez l'embout dans la canule en appuyant dessus jusqu'à ce qu'il s'emboîte et que vous entendiez un déclic.

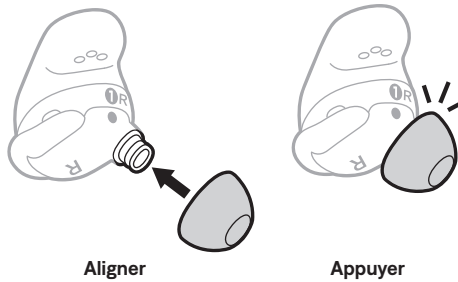

4. Répétez les étapes 1 et 3 pour l'autre oreillette.

REMARQUE : il se peut que vous deviez utiliser une taille d'embout différente pour chaque oreille.

5. Insérez les oreillettes (reportez-vous à la page 14).
6. Vérifiez l'ajustement (reportez-vous à la page 15).

REMARQUES :

- Si vous changez d'embout, il est possible que vous deviez changer de bande de maintien afin que celle-ci repose confortablement sur le rebord de l'oreille (reportez-vous à la page 19).
- Pour accéder à des didacticiels vidéo sur le changement d'embout, rendez-vous sur support.bose.com/QCUE
- Pour obtenir d'autres tailles d'embout, contactez le service client de Bose ou rendez-vous sur support.bose.com/QCUE

CHANGEMENT DE BANDES DE MAINTIEN

1. Tenez l'oreillette, saisissez délicatement l'anneau de la bande de maintien et tirez l'anneau vers vous pour retirer la bande en la faisant passer par-dessus l'embout.

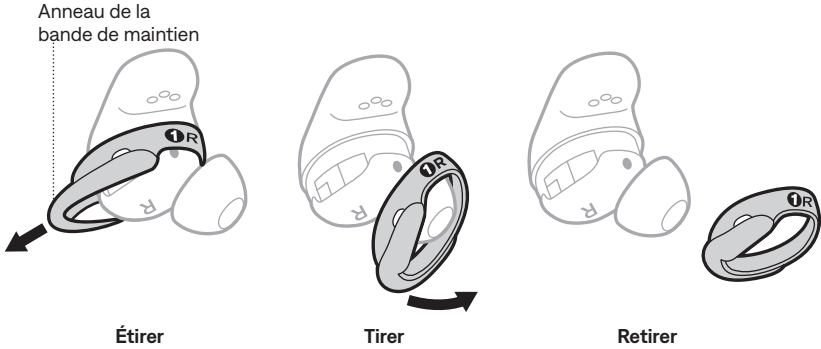

ATTENTION : pour éviter qu'elle ne se déchire, veillez à **NE PAS** tirer sur la partie fine de la bande.

2. Essayez d'utiliser une bande d'une autre taille (reportez-vous à la page 17). Sélectionnez la bande qui porte la marque **R** (droite) ou **L** (gauche).
3. Placez les marques de la bande face à vous (l'anneau est donc orienté vers l'extérieur), puis alignez le point de la bande sur le point gris situé sous l'oreillette.
4. Tirez délicatement sur la bande de façon à la placer sur l'embout en veillant à bien aligner les points et à placer l'ergot de la bande dans l'encoche de l'embout sur le dessus de l'oreillette.

REMARQUE : le positionnement correct de la bande permet de s'assurer que l'orifice situé sur le côté de la bande se trouve au-dessus du microphone de l'oreillette de façon à ne pas obstruer celui-ci.

5. Appuyez jusqu'à ce que la bande soit correctement en place, puis vérifiez l'alignement.

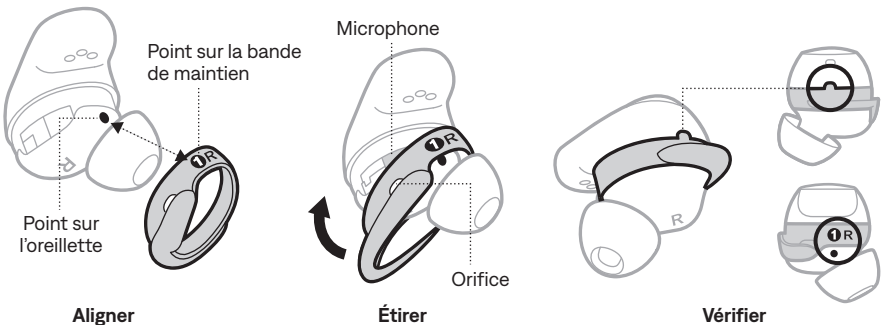

6. Répétez les étapes 1 à 5 pour l'autre oreillette.

REMARQUE : il est possible que vous deviez utiliser une taille de bande différente pour chaque oreille.

7. Insérez les oreillettes (reportez-vous à la page 14).

8. Vérifiez l'ajustement (reportez-vous à la page 15).

REMARQUES :

- Pour accéder à des didacticiels vidéo sur le changement des bandes, rendez-vous sur support.bose.com/QCUE
- Pour obtenir d'autres tailles de bandes de maintien, contactez le service client de Bose ou rendez-vous sur support.bose.com/QCUE

MISE SOUS TENSION

Ouvrez l'étui de recharge

Les oreillettes s'allument. Le voyant d'état des oreillettes clignote en blanc, puis s'allume en fonction du niveau de charge (reportez-vous à la page 39). Le voyant d'état de l'étui de recharge s'allume en fonction du niveau de charge de la batterie (reportez-vous à la page 40).

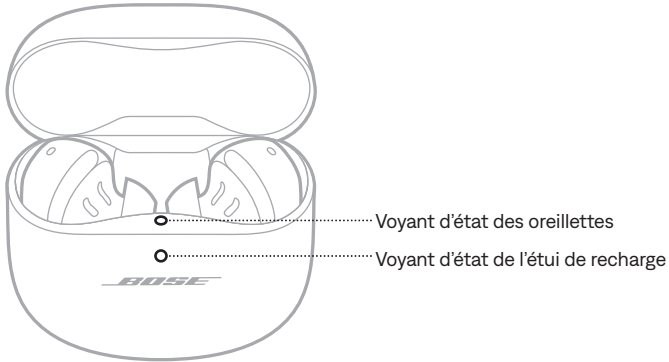

REMARQUE : lorsque vous retirez les oreillettes de l'étui de recharge, fermez l'étui pour conserver l'autonomie de la batterie et éviter la pénétration de débris.

MISE HORS TENSION

1. Placez les deux oreillettes dans l'étui de recharge.

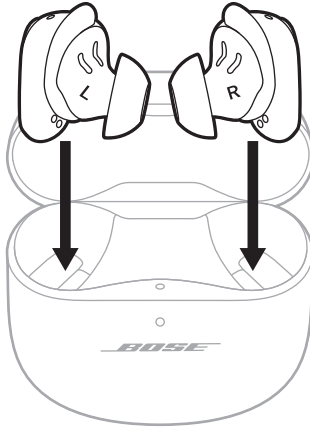

Les oreillettes se déconnectent du périphérique mobile.

2. Refermez l'étui.

Les oreillettes s'éteignent. Le voyant d'état de l'étui de recharge s'allume en fonction du niveau de charge de la batterie (reportez-vous à la page 40).

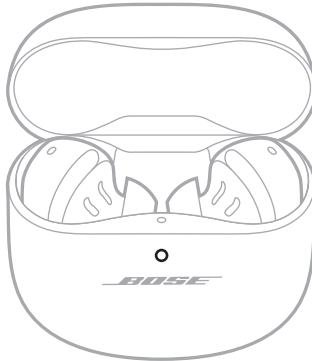

VEILLE

Le mode de veille permet d'économiser la batterie lorsque vous retirez les oreillettes de l'étui, mais que vous ne les utilisez pas. L'oreillette se met en veille lorsque vous la retirez de l'oreille et que vous ne la bougez pas pendant 10 minutes.

Pour quitter le mode veille, portez les oreillettes.

Utilisez la commande tactile en balayant la surface tactile de chaque oreillette ou en appuyant dessus. La commande tactile vous permet de lire ou de mettre en pause le son, d'augmenter ou de diminuer le volume, d'exécuter des fonctions d'appel de base. Elle vous permet également d'utiliser un raccourci pour modifier le mode ou de régler le son immersif (reportez-vous à la page 27).

ZONE DE LA SURFACE TACTILE

La surface tactile se trouve sur la surface extérieure de chaque oreillette. Elle permet de contrôler la lecture multimédia, le volume, les appels téléphoniques et votre raccourci.

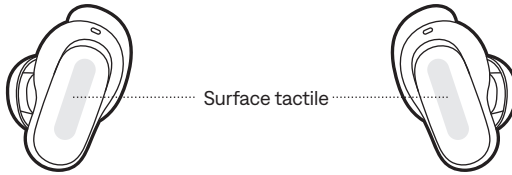



LECTURE ET VOLUME MULTIMÉDIA

| COMMANDE | ACTION | |
|--|---|--|
| Démarrer/interrompre la lecture | Appuyez sur une oreillette. | |
| Augmenter le volume | Balayez la surface tactile d'une oreillette vers le haut. | |
| Réduire le volume | Balayez la surface tactile d'une oreillette vers le bas. | |

| COMMANDE | ACTION |
|--------------------------------------|---|
| Passer à la piste suivante | Appuyez deux fois sur une oreillette.  |
| Revenir à la piste précédente | Appuyez trois fois sur une oreillette.  |

APPELS TÉLÉPHONIQUES

| COMMANDE | ACTION |
|---|---|
| Répondre à un appel | Appuyez sur une oreillette.  |
| Mettre fin à un appel ou le refuser | Appuyez deux fois sur une oreillette.  |
| Répondre à un deuxième appel entrant et mettre le premier appel en attente | Appuyez sur une oreillette.  |

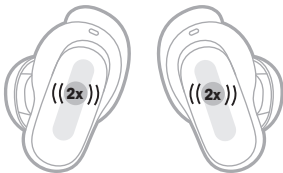
| COMMANDE | ACTION |
|--|--|
| Refuser un deuxième appel entrant et conserver l'appel en cours | Appuyez deux fois sur une oreillette.  |

Notifications d'appel

Un guide vocal annonce les appels entrants et indique l'état de l'appel.

Pour ne plus recevoir les notifications d'appel ou désactiver le guide vocal, utilisez l'application Bose Music. Vous pouvez accéder à cette option dans le menu Réglages.

MODES

Pour savoir comment changer de mode, reportez-vous à la page 33.



PARAMÈTRES DE SON IMMERSIF

Pour en savoir plus sur le réglage du son immersif, reportez-vous à la page 31.

COMMANDES VOCALES DU PÉRIPHÉRIQUE MOBILE

Vous pouvez définir un raccourci pour accéder aux commandes vocales du périphérique mobile à l'aide des oreillettes. Vous pouvez utiliser le microphone des oreillettes comme si c'était celui du périphérique mobile.

REMARQUE : pour accéder aux commandes vocales du périphérique mobile à l'aide des oreillettes, vous devez définir un raccourci (reportez-vous à la page 27).

| COMMANDE | ACTION |
|--|---|
| <p>Accéder aux commandes vocales du périphérique mobile</p> | <p>Appuyez longuement sur une oreillette jusqu'à ce que vous entendiez une tonalité. Retirez alors votre doigt et formulez votre demande.</p>  |
| <p>Arrêter les commandes vocales du périphérique mobile</p> | <p>Appuyez sur une oreillette.</p>  |

Un raccourci vous permet d'accéder rapidement et facilement à l'une des fonctions suivantes :

- Parcourez les modes (reportez-vous à la page 32)
- Parcourez les paramètres du son immersif (reportez-vous à la page 30)
- Utilisez les commandes vocales du périphérique mobile (reportez-vous à la page 26)

REMARQUE : par défaut, vous pouvez parcourir les modes sur les deux oreillettes.

UTILISATION D'UN RACCOURCI

Maintenez le doigt appuyé sur une oreillette.



MODIFICATION OU DÉSACTIVATION D'UN RACCOURCI

Pour modifier ou désactiver un raccourci, ou affecter un raccourci propre à chaque oreillette, utilisez l'application Bose Music. Pour accéder à cette option, appuyez sur Raccourcis sur l'écran principal.

REMARQUE : si vous affectez un raccourci différent à chaque oreillette, vous devez appuyer longuement sur l'oreillette appropriée. Lorsque vous retirez une oreillette, vous pouvez utiliser uniquement le raccourci affecté à l'oreillette que vous portez.

La détection intra-auriculaire utilise des capteurs pour savoir à quel moment vous utilisez les deux oreillettes ou n'en portez qu'une seule.

Vous pouvez automatiquement écouter ou mettre en pause le son, répondre aux appels téléphoniques (si cette option est activée) et régler le niveau de réduction des bruits ambiants en insérant ou en retirant l'oreillette droite.

REMARQUE : pour gérer les fonctionnalités de détection intra-auriculaire, utilisez l'application Bose Music. Vous pouvez accéder à cette option dans le menu Réglages.

LECTURE AUTOMATIQUE/PAUSE

Lorsque vous retirez une oreillette, le son se met en pause sur les deux oreillettes.

Pour réactiver le son, réinsérez l'oreillette.

REMARQUE : si vous n'utilisez qu'une seule oreillette, appuyez sur l'oreillette que vous portez pour réactiver le son.

RÉPONSE AUTOMATIQUE AUX APPELS

Vous pouvez répondre aux appels téléphoniques en insérant une oreillette.

REMARQUE : pour activer cette fonction, utilisez l'application Bose Music. Vous pouvez accéder à cette option dans le menu Réglages.

TRANSPARENCE AUTOMATIQUE

Lorsque vous retirez une oreillette, le mode Attentif est activé sur l'oreillette que vous portez (reportez-vous à la page 32).

Lorsque vous remettez l'autre oreillette, le niveau de réduction des bruits ambiants précédemment défini est rétabli dans l'oreillette que vous portez.

REMARQUE : pour n'utiliser qu'une seule oreillette, utilisez votre raccourci pour parcourir les modes et sélectionner celui de votre choix.

La fonction de réduction des bruits ambiants permet de réduire les bruits indésirables pour vous offrir une reproduction réaliste du son.

Par défaut, les oreillettes s'allument en mode Silence. La réduction des bruits ambiants est entièrement activée (reportez-vous à la page 32).

MODIFICATION DU PARAMÈTRE DE RÉDUCTION DES BRUITS AMBIANTS.

Vous pouvez passer d'un réglage prédéfini d'annulation du bruit à l'autre en changeant de mode. Pour en savoir plus sur les modes, reportez-vous à la page 32.

RÉDUCTION DES BRUITS AMBIANTS LORS D'UN APPEL

Lorsque vous passez ou recevez un appel, les oreillettes conservent le réglage de réduction des bruits ambiants en cours et la fonction Ma voix est activée. La fonction Ma voix vous permet d'entendre votre propre voix de façon plus naturelle.

Pour ajuster le niveau de réduction des bruits ambiants lorsque vous êtes en communication, modifiez le mode (consultez page 33).

REMARQUES :

- La Transparence automatique est désactivée au cours des appels (reportez-vous à la page 28).
- Pour personnaliser la fonction Ma voix, passez par l'application Bose Music. Vous pouvez accéder à cette option dans le menu Réglages.

UTILISATION DE LA FONCTION DE RÉDUCTION DES BRUITS AMBIANTS SEULE

Vous pouvez utiliser la fonction de réduction des bruits ambiants seule, et éviter ainsi toute interruption (son ou appels téléphoniques).

1. Effectuez l'une des opérations suivantes :
 - Si vous portez les oreillettes, déconnectez le périphérique mobile (reportez-vous à la page 42).
 - Si les oreillettes se trouvent dans l'étui de recharge, désactivez la fonction *Bluetooth* du périphérique mobile. Puis, retirez les oreillettes de l'étui et mettez-les aux oreilles.
2. Appuyez longuement sur l'une des oreillettes pour changer de mode (reportez-vous à la page 33).

REMARQUE : pour reconnecter le périphérique mobile, sélectionnez les oreillettes dans la liste *Bluetooth* du périphérique

Le son immersif extrait de la tête ce que vous entendez pour le mettre devant vous pour que vous soyez toujours au point acoustique optimal. Vous avez l'impression que le son provient de l'extérieur des oreillettes, ce qui rend l'écoute plus naturelle. Le son immersif fonctionne avec n'importe quel contenu diffusé en streaming, quelle qu'en soit la source, et atteint de nouveaux sommets grâce à une meilleure clarté du son et à une qualité exceptionnelle.

REMARQUE : lorsque vous passez ou recevez un appel téléphonique, le son immersif est temporairement désactivé (reportez-vous à la page 31).

PARAMÈTRES DE SON IMMERSIF

| RÉGLAGE | DESCRIPTION | MODE D'UTILISATION |
|--------------|--|---|
| En mouvement | <p>Le son semble provenir de deux haut-parleurs stéréo placés devant vous et qui suivent les mouvements de la tête.</p> <p>REMARQUE : ce paramètre est activé par défaut en mode Immersion.</p> | <p>Utilisez-le pour une écoute plus uniforme. Ce paramètre est idéal lorsque vous réalisez des activités qui vous obligent à tourner fréquemment la tête ou à regarder vers le bas.</p> |
| Immobile | <p>Le son semble provenir de deux haut-parleurs stéréo placés devant vous et qui restent en place lorsque vous bougez la tête.</p> <p>REMARQUES :</p> <ul style="list-style-type: none"> • Lorsque vous ne bougez plus la tête, au bout de quelques secondes les haut-parleurs reviennent sur votre position. • Pour accéder à ce réglage, utilisez l'application Bose Music. Appuyez sur Son immersif sur l'écran principal. | <p>À utiliser pour l'écoute la plus réaliste et la plus intense. Utilisez ce paramètre de préférence lorsque vous êtes immobile.</p> |
| Éteinte | <p>Le son semble provenir des oreillettes.</p> | <p>À utiliser lorsque vous souhaitez profiter d'une écoute classique ou économiser la batterie.</p> |

MODIFICATION DU RÉGLAGE DU SON IMMERSIF

Vous pouvez modifier le réglage du son immersif en modifiant le mode ou en utilisant un raccourci pour parcourir les paramètres du son immersif.

CONSEIL : vous pouvez également modifier le réglage du son immersif à l'aide de l'application Bose Music. Vous pouvez accéder à cette option en passant par l'écran principal.

Modification du mode

Pour savoir comment changer de mode, reportez-vous à la page 33.

REMARQUES :

- Le changement de mode modifie les réglages de le son immersif et de la réduction des bruits ambiants.
- Vous pouvez également créer un mode personnalisé qui comporte vos réglages préférés de le son immersif et de la réduction des bruits ambiants (reportez-vous à la page 32).

Utilisation d'un raccourci

Vous pouvez modifier votre raccourci pour passer d'un réglage son immersif à l'autre sans affecter celui de la réduction des bruits ambiants actuel. Cela permet de personnaliser temporairement le mode actuel jusqu'à ce que vous éteigniez les oreillettes ou que vous changiez de mode.

REMARQUE : pour modifier le réglage son immersif en passant par les oreillettes, vous devez avoir défini un raccourci (reportez-vous à la page 27).

1. Maintenez le doigt appuyé sur une oreillette.



Un guide vocal annonce chaque réglage son immersif en boucle.

2. Lorsque vous entendez le nom du réglage qui a votre préférence, relâchez l'oreillette.

SON IMMERSIF LORS D'UN APPEL

Lorsque vous passez ou recevez un appel téléphonique, le son immersif est désactivé temporairement. À la fin de l'appel, les oreillettes reviennent au réglage son immersif précédent.

Les modes d'écoute sont des réglages audio prédéfinis entre lesquels vous pouvez basculer selon vos préférences d'écoute et votre environnement. Ils permettent de choisir les réglages pour la réduction des bruits ambiants et le son immersif.

Vous pouvez sélectionner l'un des trois modes à votre disposition, à savoir Silence, Attentif et Immersion, ou créer jusqu'à sept modes personnalisés.

MODES

| MODE | DESCRIPTION |
|---------------------|--|
| Silence | Réduction totale des bruits ambiants grâce au son Bose optimisé. En choisissant le niveau de réduction des bruits ambiants le plus élevé, vous évitez d'être dérangé de quelque façon que ce soit. |
| Attentif | Transparence totale grâce au son stéréo Bose optimisé. Vous entendez les bruits environnants tout en écoutant de la musique en stéréo. |
| Immersion | Réduction totale des bruits ambiants lorsque le son immersif est défini sur Mouvement. Ce mode vous permet de faire abstraction des distractions et de vous immerger dans la reproduction d'un son réaliste. |
| Personnalisé | Personnalisez les réglages de la réduction des bruits ambiants et du son immersif selon vos préférences d'écoute et votre environnement. REMARQUE : vous pouvez créer jusqu'à sept modes personnalisés à l'aide de l'application Bose Music. Pour accéder à cette option, appuyez sur Modes sur l'écran principal. |

REMARQUES :

- Par défaut, les oreillettes s'allument en mode Silence. Pour configurer les oreillettes de façon à ce qu'elles utilisent le dernier mode sélectionné, utilisez l'application Bose Music. Vous pouvez accéder à cette option dans le menu Réglages.
- Pour en savoir plus sur le réglage de la réduction des bruits ambiants et du son immersif, reportez-vous aux pages page 29 et page 30.

Mode Attentif avec ActiveSense

La réduction dynamique des bruits ambiants du mode Attentif avec ActiveSense vous permet d'entendre les sons autour de vous tout en réduisant les bruits indésirables.

Le mode Attentif avec ActiveSense permet aux oreillettes d'augmenter automatiquement la réduction des bruits ambiants en cas de bruits soudains ou assourdissants afin que vous puissiez rester attentif sans interrompre votre lecture. Dès que ces bruits cessent, le paramètre précèdent de réduction des bruits ambiants est automatiquement rétabli.

Pour désactiver ActiveSense, utilisez l'application Bose Music. Pour accéder à cette option, appuyez sur l'écran, puis appuyez sur **Modes > Attentif > ●●●**.

MODIFICATION DU MODE

REMARQUE : pour modifier le mode à l'aide des oreillettes, vous devez avoir défini un raccourci (reportez-vous à la page 27).

1. Pour parcourir les modes, appuyez longuement sur l'une des oreillettes.



Un guide vocal annonce chaque mode en boucle.

2. Lorsque vous entendez le nom du mode qui a votre préférence, relâchez l'oreillette.

CONSEIL : vous pouvez également modifier le mode à l'aide de l'application Bose Music. Pour accéder à cette option, appuyez sur Modes sur l'écran principal.

Ajout ou suppression des modes sur les oreillettes

Pour accéder aux modes sur les oreillettes, ils doivent être définis comme favoris dans l'application Bose Music. Par défaut, les modes Silencieux, Attentif et Immersion sont définis comme tels.

Pour ajouter ou supprimer des modes sur les oreillettes, appuyez sur Modes sur l'écran principal et personnalisez les modes définis comme favoris.

CHARGE DES OREILLETES

1. Alignez les contacts de charge de l'oreillette gauche sur ceux du côté gauche de l'étui de recharge.

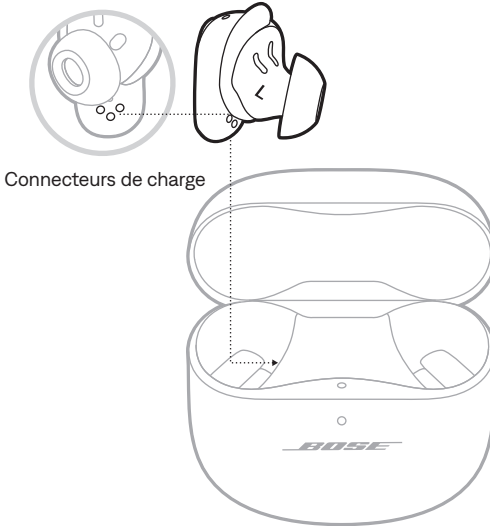

REMARQUE : avant de charger les oreillettes, vérifiez que la température ambiante est comprise entre 8 et 39 °C.

2. Placez l'oreillette dans l'étui de manière à établir un contact magnétique.

Le voyant d'état des oreillettes clignote en blanc, puis s'allume en fonction du niveau de charge (reportez-vous à la page 39).



3. Répétez les étapes 1 et 2 pour charger l'oreillette droite.

REMARQUE : les oreillettes se chargent, que l'étui soit ouvert ou fermé.

CHARGE DE L'ÉTUI DE RECHARGE

ATTENTION : utilisez ce produit uniquement avec un adaptateur secteur LPS certifié conforme aux réglementations en vigueur (p. ex., UL, CSA, VDE, CCC).

1. Raccordez la petite fiche du câble USB au connecteur USB-C® sous l'étui de recharge.

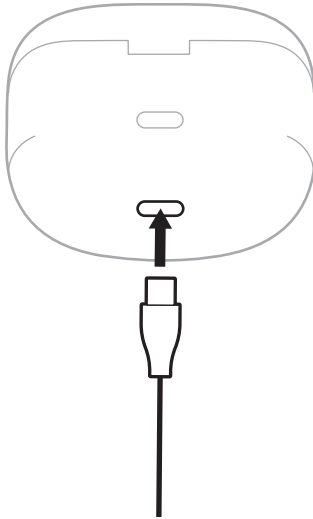

2. Raccordez l'autre extrémité à un chargeur mural USB-A (non fourni) ou à un ordinateur.

Le voyant d'état de l'étui de recharge s'allume en orange (reportez-vous à la page 40).

REMARQUE : avant de charger l'étui, vérifiez que la température ambiante est comprise entre 8 et 39 °C.

VÉRIFICATION DU NIVEAU DE CHARGE DE LA BATTERIE DES OREILLETES

Lors de l'utilisation des oreillettes

- Chaque fois que vous retirez les oreillettes de l'étui de recharge et que vous les insérez dans les oreilles, un guide vocal annonce le niveau de la batterie.
- Utilisez l'application Bose Music. Le niveau de batterie des oreillettes s'affiche sur l'écran principal.

REMARQUE : si le niveau de batterie est plus faible dans l'une des oreillettes, le guide vocal annonce le niveau le plus faible. Si la batterie est faible, vous entendez le message « Batterie faible ».

Lors de la charge des oreillettes

Lorsque vous placez les oreillettes dans l'étui de recharge, le voyant d'état clignote en blanc, puis s'allume en fonction de l'état de charge (reportez-vous à la page 39).

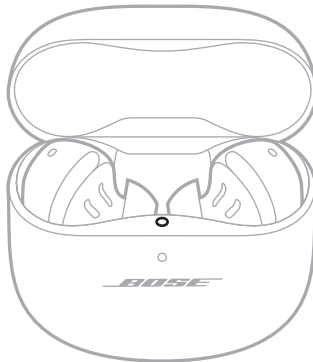

REMARQUE : si le niveau de batterie est plus faible dans l'une des oreillettes, le voyant d'état des oreillettes indique le niveau le plus faible.

VÉRIFICATION DU NIVEAU DE CHARGE DE LA BATTERIE DE L'ÉTUI DE RECHARGE

Ouvrez l'étui de recharge

Le voyant d'état de l'étui de recharge s'allume en fonction du niveau de charge de la batterie (reportez-vous à la page 40).

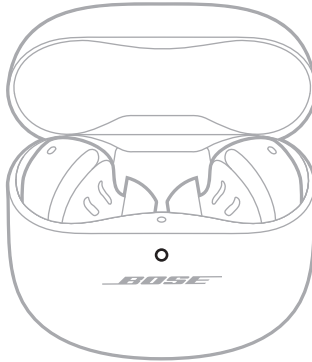

TEMPS DE CHARGE

| COMPOSANT | TEMPS DE CHARGE |
|------------------|-------------------------------|
| Oreillettes | Jusqu'à 2 heures ¹ |
| Étui de recharge | Jusqu'à 3 heures |

REMARQUES :

- Lorsque le niveau de batterie des oreillettes est faible, une charge de 20 minutes (étui fermé) offre jusqu'à 2 heures d'autonomie.²
- Lorsque les oreillettes sont complètement chargées, elles offrent jusqu'à 6 heures d'autonomie lorsque le mode immersif est désactivé (4 heures lorsque le mode immersif est activé).³
- Lorsque l'étui est complètement chargé, vous pouvez effectuer une charge complète des oreillettes 3 fois au maximum.⁴
- Lorsque les oreillettes sont à l'intérieur de l'étui, le temps de charge de l'étui varie.

1 Test réalisé par Bose en juillet 2023 à l'aide des oreillettes Bose QuietComfort Ultra Earbuds et de l'étui de charge Bose QuietComfort Ultra Earbuds. Le test de charge rapide a consisté à insérer les oreillettes avec la batterie épuisée (au point de ne plus pouvoir lire le son) dans un étui complètement chargé et à charger les oreillettes pendant 20 minutes, puis à reprendre la lecture audio *Bluetooth* A2DP avec le volume réglé sur une intensité de 75 dB SPL, l'égaliseur 3 bandes réglé sur zéro, en mode silencieux (réduction totale des bruits ambiants) avec le son immersif désactivé, ce qui a permis d'obtenir jusqu'à 2 heures de lecture avant l'épuisement de la batterie. Le temps nécessaire pour obtenir une charge complète des oreillettes a été déterminé en insérant les oreillettes avec la batterie épuisée (au point de ne plus pouvoir lire le son) dans un étui complètement chargé et en chargeant les oreillettes jusqu'à atteindre un niveau de charge de 100 %. L'autonomie de la batterie varie en fonction des paramètres et de l'utilisation.

2 Consultez le point 1.

3 Test réalisé par Bose en juin 2023 à l'aide d'oreillettes Bose QuietComfort Ultra Earbuds en phase de production et d'une variété de pistes musicales utilisant l'audio *Bluetooth* A2DP. Volume réglé sur une intensité sonore de 75 dB SPL, égaliseur à 3 bandes réglé sur zéro, en mode silencieux (réduction totale des bruits ambiants). Après avoir désactivé le son immersif, la durée de lecture atteint 6 heures avant l'épuisement de la batterie. Après avoir activé le son immersif, la durée de lecture atteint 4 heures avant l'épuisement de la batterie. L'autonomie de la batterie varie en fonction des paramètres et de l'utilisation.

4 Test réalisé par Bose en juillet 2023 en insérant des oreillettes Bose QuietComfort Ultra en phase de production, avec la batterie épuisée (au point de ne plus pouvoir lire le son), dans un étui de charge Bose QuietComfort Ultra Earbuds complètement chargé, et en chargeant les oreillettes à 100 %, puis en reprenant la lecture du son jusqu'à l'épuisement de la batterie. Le test a démontré qu'il est possible d'effectuer trois cycles de charge complets sur l'étui avant qu'une charge complète ne soit plus possible.

VOYANT D'ÉTAT DES OREILLETES

Le voyant d'état des oreillettes se trouve sur la surface interne de l'étui de recharge.

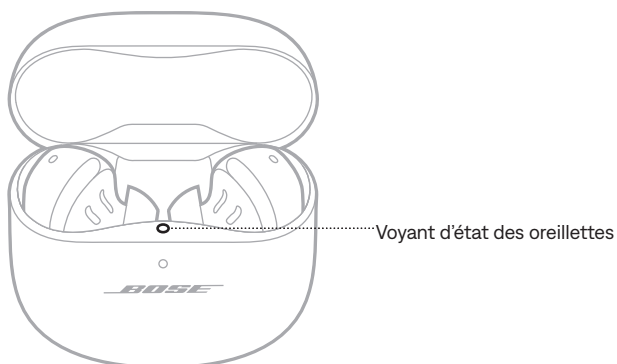

État Bluetooth

Indique l'état de la connexion *Bluetooth* aux périphériques mobiles.

| ACTIVITÉ DU VOYANT | ÉTAT DU SYSTÈME |
|-----------------------------------|---------------------------------|
| Clignote lentement en bleu | Prêt pour la connexion |
| Clignote rapidement en bleu | Connexion en cours |
| Reste allumé en bleu (5 secondes) | Connecté |
| Clignote en blanc à 2 reprises | Liste des périphériques effacée |

État de la batterie, de la mise à jour et des erreurs

Indique l'état de la batterie, de la mise à jour et des erreurs des oreillettes.

| ACTIVITÉ DU VOYANT | ÉTAT DU SYSTÈME |
|---|---------------------|
| Clignote en blanc, puis s'allume en blanc (5 s) | Charge complète |
| Clignote en blanc, puis s'allume en orange (5 s) | Charge en cours |
| Clignote en blanc à 2 reprises, clignote lentement en bleu, puis s'éteint | Redémarrage terminé |

| ACTIVITÉ DU VOYANT | ÉTAT DU SYSTÈME |
|--|---|
| Clignote en blanc à 3 reprises (de façon répétée) | Logiciel en cours de mise à jour |
| Clignote en orange (3 secondes) | Restauration des réglages d'usine |
| Clignote en orange et en blanc | Une erreur s'est produite. Contactez le service client de Bose. |

VOYANT D'ÉTAT DE L'ÉTUI DE RECHARGE

Le voyant d'état de l'étui de recharge se trouve sur le devant de l'étui.

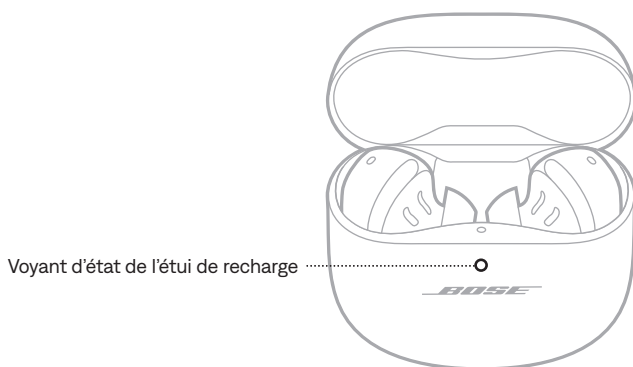

État de la batterie, de la mise à jour et des erreurs

Indique l'état de la batterie, de la mise à jour et des erreurs de l'étui de recharge.

| ACTIVITÉ DU VOYANT | ÉTAT DU SYSTÈME |
|--|---|
| Reste allumé en blanc | Charge complète (100 %), appareil branché |
| Reste allumé en blanc (5 secondes) | Étui chargé (de 34 à 99 %) |
| Reste allumé en orange (5 secondes) | Charge faible (de 10 à 33 %) |
| Clignote en orange à 2 reprises | Charge nécessaire (moins de 10 %) |
| Reste allumé en orange | Charge en cours |
| Clignote en blanc à 3 reprises (de façon répétée) | Logiciel en cours de mise à jour |
| Clignote en orange et en blanc | Une erreur s'est produite. Contactez le service client de Bose. |

Vous pouvez connecter les oreillettes au périphérique mobile à l'aide de l'application Bose Music, du menu *Bluetooth* du périphérique ou de Fast Pair (appareils Android uniquement).

Vous pouvez mémoriser jusqu'à six périphériques dans la liste des périphériques des oreillettes. Vous pouvez vous connecter et écouter de la musique sur un seul périphérique à la fois.

REMARQUES :

- Pour une meilleure écoute, utilisez l'application Bose Music pour configurer et connecter le périphérique mobile (reportez-vous à la page 12).
- Pour en savoir plus sur une connexion à l'aide de Fast Pair, reportez-vous à la page 44.

CONNEXION À L'AIDE DE L'APPLICATION BOSE MUSIC

Pour connecter les oreillettes et gérer les réglages *Bluetooth* à l'aide de l'application Bose Music, reportez-vous à la page 12.

CONNEXION VIA LE MENU BLUETOOTH DU PÉRIPHÉRIQUE MOBILE

1. Après avoir inséré les oreillettes dans l'étui de recharge et laissé l'étui ouvert, appuyez longuement sur la touche située à l'arrière de l'étui jusqu'à ce que le voyant d'état des oreillettes clignote lentement en bleu.

REMARQUE : assurez-vous que les oreillettes se trouvent dans l'étui et que celui-ci est ouvert.

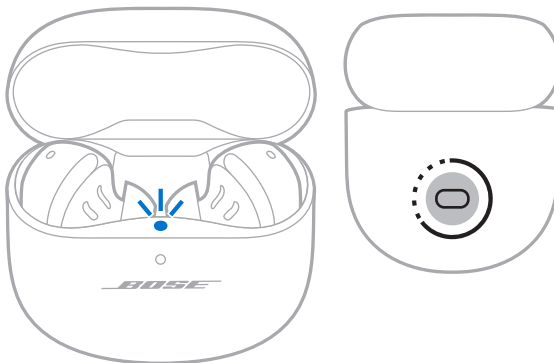

2. Activez la fonction *Bluetooth* sur le périphérique.

REMARQUE : la fonction *Bluetooth* se trouve généralement dans le menu Réglages.

3. Sélectionnez les oreillettes dans la liste des périphériques.

REMARQUE : recherchez le nom que vous avez indiqué pour les oreillettes dans l'application Bose Music. Si vous n'en avez pas donné, c'est celui par défaut qui apparaît.

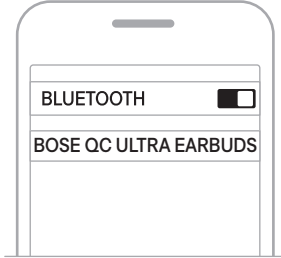

Le nom des oreillettes figure dans la liste des périphériques mobiles. Le voyant d'état des oreillettes reste allumé en bleu (reportez-vous à la page 39).

DÉCONNEXION D'UN PÉRIPHÉRIQUE MOBILE

Placez les oreillettes dans l'étui de recharge.

CONSEIL : vous pouvez également utiliser l'application Bose Music ou les réglages *Bluetooth* pour déconnecter le périphérique. La désactivation de la fonction *Bluetooth* sur le périphérique déconnecte les oreillettes et tous les autres périphériques.

RECONNEXION D'UN PÉRIPHÉRIQUE MOBILE

Lorsque vous retirez les oreillettes de l'étui, elles tentent de se connecter au périphérique dernièrement connecté.

Pour les connecter à un autre périphérique précédemment connecté, utilisez les paramètres *Bluetooth* du périphérique.

REMARQUES :

- Le périphérique doit se trouver dans le champ de portée (9 m) et être activé.
- Assurez-vous que la fonction *Bluetooth* est activée sur le périphérique mobile.

EFFACEMENT DE LA LISTE DES PÉRIPHÉRIQUES DES OREILLETES

1. Après avoir inséré les oreillettes dans l'étui de recharge et laissé l'étui ouvert, appuyez sur la touche située à l'arrière de l'étui pendant 15 secondes jusqu'à ce que le voyant d'état des oreillettes clignote en blanc à 2 reprises, puis passe à un clignotement lent en bleu.

REMARQUE : assurez-vous que les oreillettes se trouvent dans l'étui et que celui-ci est ouvert.

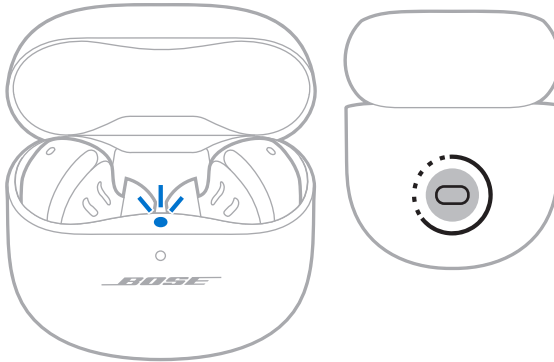

2. Supprimez les oreillettes de la liste *Bluetooth* figurant sur le périphérique

Tous les périphériques sont effacés et les oreillettes sont prêtes pour la connexion (reportez-vous à la page 12).

APPAREILS ANDROID UNIQUEMENT

Si vous disposez d'un périphérique mobile Android, vous pouvez accéder aux fonctions de connexion supplémentaires indiquées ci-dessous.

Connexion à l'aide de Fast Pair

Une seule petite tape permet aux oreillettes de jumeler *Bluetooth* rapide et sans effort avec les appareils Android.

REMARQUES :

- Pour utiliser Fast Pair, vous devez disposer d'un appareil Android exécutant Android 6.0 ou une version ultérieure.
 - Les fonctions *Bluetooth* et Lieu doivent être activées sur l'appareil Android.
1. Après avoir inséré les oreillettes dans l'étui de recharge et laissé l'étui ouvert, appuyez longuement sur la touche située à l'arrière de l'étui jusqu'à ce que le voyant d'état des oreillettes clignote lentement en bleu.

REMARQUE : assurez-vous que les oreillettes se trouvent dans l'étui et que celui-ci est ouvert.

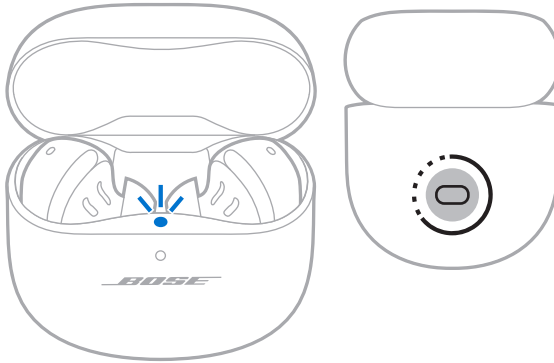

2. Placez l'étui à côté de l'appareil Android.

Une notification s'affiche sur l'appareil pour vous inviter à jumeler les oreillettes.

REMARQUE : si vous ne voyez pas de notification, vérifiez que les notifications sont activées pour l'application Google Play Services sur l'appareil.

3. Appuyez sur la notification.

Une fois les oreillettes connectées, une notification apparaît pour confirmer que la liaison est établie.

Technologie Snapdragon Sound

Les oreillettes Bose QuietComfort Ultra Earbuds sont dotées de la technologie Snapdragon Sound. Snapdragon Sound optimise les technologies audio Qualcomm® sur les périphériques connectés afin de garantir une qualité sonore, une stabilité de connexion et une latence optimales pour la diffusion audio en streaming.

Pour profiter de la technologie Snapdragon Sound, vous devez disposer d'un appareil certifié Snapdragon Sound, comme les périphériques mobiles Android compatibles. Une fois les oreillettes connectées, l'appareil diffuse automatiquement le son en streaming à l'aide du codec aptX Adaptive de *Bluetooth*.

REMARQUE : pour savoir quelles fonctions Snapdragon Sound les oreillettes prennent en charge et vérifier si votre appareil est compatible, rendez-vous sur support.bose.com/QCUE

CONNEXION À UNE ENCEINTE BOSE SMART SPEAKER OU À UNE BARRE DE SON BOSE SMART SOUNDBAR

La technologie SimpleSync vous permet de connecter les oreillettes à une enceinte Bose Smart Speaker ou à une barre de son Bose Smart Soundbar pour une écoute personnalisée.

Avantages

- Utilisez les commandes de réglage du volume indépendantes sur chaque produit pour baisser ou couper le son de la barre de son Bose Smart Soundbar tout en maintenant les oreillettes au volume souhaité.
- Écoutez clairement la musique dans la pièce d'à côté en connectant les oreillettes à l'enceinte Bose Smart Speaker.

REMARQUE : la technologie SimpleSync offre une portée *Bluetooth* allant jusqu'à 9 mètres. Certains murs et matériaux de construction peuvent avoir une incidence sur la réception.

Produits compatibles

Vous pouvez connecter les oreillettes à une enceinte Bose Smart Speaker ou à une barre de son Bose Smart Soundbar.

Les produits compatibles les plus connus sont les suivants :

- Bose Smart Soundbar 900
- Bose Smart Soundbar 700/Bose Soundbar 700
- Bose Smart Soundbar 600
- Bose Soundbar 500
- Bose Smart Speaker 500/Bose Home Speaker 500
- Enceinte Bose Home Speaker 300
- Bose Portable Smart Speaker/Bose Portable Home Speaker

De nouvelles fonctionnalités sont ajoutées périodiquement. Pour obtenir une liste complète, consultez la page support.bose.com/Groups

Connexion à l'aide de l'application Bose Music

1. Après avoir inséré les oreillettes dans l'étui de recharge et laissé l'étui ouvert, appuyez longuement sur la touche située à l'arrière de l'étui jusqu'à ce que le voyant d'état des oreillettes clignote lentement en bleu.

REMARQUE : assurez-vous que les oreillettes se trouvent dans l'étui et que celui-ci est ouvert.

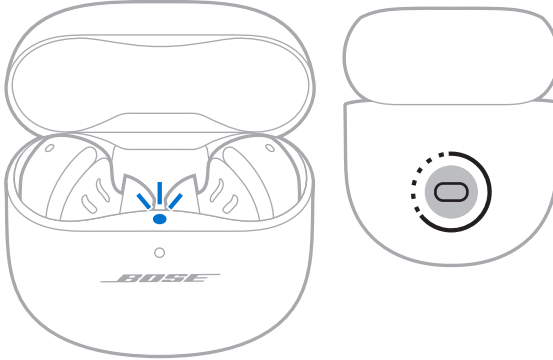

2. Utilisez l'application Bose Music pour connecter les oreillettes à un produit Bose compatible. Pour de plus amples informations, rendez-vous sur support.bose.com/Groups

REMARQUES :

- Établir la connexion peut prendre jusqu'à 30 secondes.
- Vérifiez que les oreillettes se trouvent à portée (9 m) de la barre de son ou de l'enceinte.
- Vous ne pouvez connecter les oreillettes qu'à un seul produit à la fois.

Connexion à l'aide des commandes du produit

1. Après avoir inséré les oreillettes dans l'étui de recharge et laissé l'étui ouvert, appuyez longuement sur la touche située à l'arrière de l'étui jusqu'à ce que le voyant d'état des oreillettes clignote lentement en bleu.

REMARQUE : assurez-vous que les oreillettes se trouvent dans l'étui et que celui-ci est ouvert.

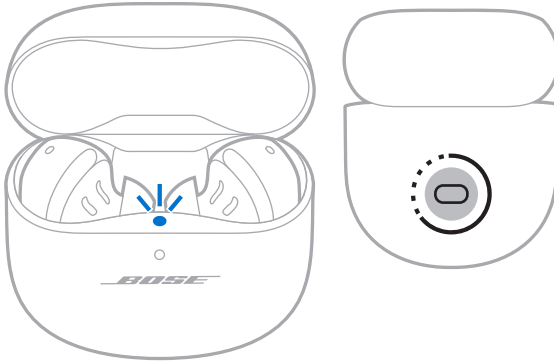

2. Sur la télécommande de la barre de son ou sur le panneau supérieur de l'enceinte, appuyez sur la touche *Bluetooth* jusqu'à ce que la barre lumineuse ou l'anneau lumineux clignote en bleu.

Les oreillettes se connectent à votre barre de son ou à votre haut-parleur, et vous entendez le même son sur les deux appareils.

REMARQUES :

- Établir la connexion peut prendre jusqu'à 30 secondes.
- Vérifiez que les oreillettes se trouvent à portée (9 m) de la barre de son ou de l'enceinte.
- Vous ne pouvez connecter les oreillettes qu'à un seul produit à la fois.

RECONNEXION D'UNE ENCEINTE BOSE SMART SPEAKER OU D'UNE BARRE DE SON BOSE SMART SOUNDBAR

Utilisez l'application Bose Music pour reconnecter les oreillettes à un produit compatible Bose connecté précédemment. Pour de plus amples informations, rendez-vous sur support.bose.com/Groups

REMARQUES :

- La barre de son ou l'enceinte doit se trouver à moins de 9 m et être sous tension.
- Si les oreillettes ne se reconnectent pas, consultez la rubrique « Impossible de reconnecter les oreillettes à une barre de son Bose Smart Soundbar ou à une enceinte Bose Smart Speaker connectée précédemment », à la page 62.

RANGEMENT DES OREILLETES

Rangez les oreillettes dans l'étui de recharge lorsque vous ne les utilisez pas. Fermez l'étui de recharge pour conserver l'autonomie de la batterie et éviter la pénétration de débris.

NETTOYAGE DES OREILLETES ET DE L'ÉTUI DE RECHARGE

| COMPOSANT | PROCÉDURE |
|---|--|
| Embouts et bandes de maintien | Retirez les embouts et les bandes des oreillettes et lavez-les avec de l'eau mélangée à un peu de détergent doux. REMARQUE : veillez à bien rincer et à laisser sécher les embouts et les bandes avant de les remettre en place sur les oreillettes. |
| Canules intra-auriculaires | Utilisez uniquement un coton-tige sec (ou un objet similaire) pour le nettoyage. ATTENTION : n'insérez jamais d'instrument de nettoyage dans les canules. |
| Contacts de charge (sur les oreillettes) | Pour éviter la corrosion, nettoyez-les avec un coton-tige sec ou un objet similaire. |
| Étui de recharge | Utilisez uniquement un coton-tige sec (ou un objet similaire) pour le nettoyage. |

PIÈCES DE RECHANGE ET ACCESSOIRES

Vous pouvez commander des accessoires ou des pièces de rechange en vous adressant au service client de Bose.

Rendez-vous sur support.Bose.com/QCUE

GARANTIE LIMITÉE

Les oreillettes sont couvertes par une garantie limitée. Consultez notre site Web à l'adresse worldwide.Bose.com/Warranty pour en savoir plus sur la garantie limitée.

Pour enregistrer votre produit, accédez à la page worldwide.Bose.com/ProductRegistration. En cas d'oubli, les droits que vous confère cette garantie limitée ne s'en trouveront pas affectés.

MISE À JOUR DES OREILLETES

Les oreillettes se mettent automatiquement à jour lorsqu'elles sont connectées à l'application Bose Music et qu'une mise à jour est disponible. Suivez les instructions de l'application.

MISE À JOUR DE L'ÉTUI DE RECHARGE

Mettez à jour l'étui de recharge via le site Web de mise à jour de Bose. Sur votre ordinateur, consultez le site btu.Bose.com et suivez les instructions qui s'affichent.

AFFICHAGE DU CODE DE DATE DES OREILLETES

Retirez la bande de maintien de l'oreillette (reportez-vous à la page 19).

Le code de date se trouve sur l'oreillette, sur la grande surface près du microphone.

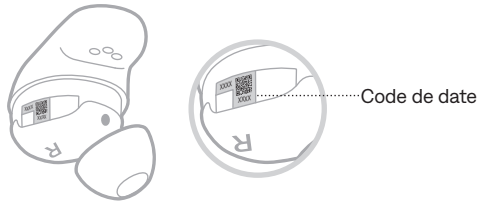

AFFICHAGE DU NUMÉRO DE SÉRIE DE L'ÉTUI DE RECHARGE

Retirez les oreillettes de l'étui de recharge.

Le numéro de série de l'étui de recharge se trouve sous le voyant d'état des oreillettes, dans l'espace d'insertion.

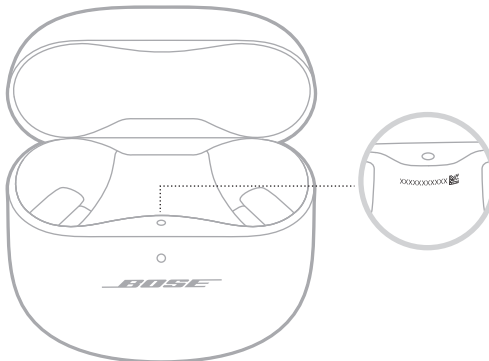

SOLUTIONS DE BASE

Si vous rencontrez des problèmes avec les oreillettes, essayez les solutions suivantes :

- Chargez les oreillettes et l'étui de recharge (reportez-vous à la page 34).
- Mettez les oreillettes sous tension (reportez-vous à la page 21).
- Vérifiez le voyant d'état des oreillettes (reportez-vous à la page 39) et de l'étui de recharge (reportez-vous à la page 40).
- Assurez-vous que le périphérique mobile prend en charge les connexions *Bluetooth* (reportez-vous à la page 41).
- Téléchargez l'application Bose Music, puis exécutez les mises à jour logicielles disponibles (reportez-vous à la page 12).
- Rapprochez le périphérique mobile des oreillettes (placez-le à moins de 9 m) et éloignez-le des sources d'interférences ou des obstructions éventuelles.
- Augmentez le volume sur les oreillettes, le périphérique mobile et l'application musicale.
- Connectez un autre périphérique mobile (reportez-vous à la page 12).

AUTRES SOLUTIONS

Si vous ne parvenez pas à résoudre votre problème, consultez le tableau ci-dessous pour identifier les symptômes et trouver des solutions aux problèmes courants. Vous pouvez également accéder à des articles, des vidéos et d'autres ressources de dépannage sur la page : support.Bose.com/QCUE

Si vous ne parvenez toujours pas à résoudre le problème, contactez le service client de Bose.

Rendez-vous sur worldwide.Bose.com/contact

| SYMPTÔME | SOLUTION |
|--|---|
| Impossible de mettre les oreillettes sous tension | <p>Assurez-vous que les oreillettes ne sont pas en mode veille. Pour quitter le mode veille, portez les oreillettes.</p> <p>Placez les deux oreillettes dans l'étui de recharge de manière à établir un contact magnétique. Fermez l'étui, puis rouvrez-le. Le voyant d'état des oreillettes clignote en blanc, puis affiche le niveau de charge (reportez-vous à la page 39).</p> <p>Si les oreillettes ont été exposées à des températures extrêmes, laissez-les revenir à température ambiante.</p> <p>Consultez la rubrique « Les écouteurs ne se rechargent pas », à la page 61.</p> |

| SYMPTÔME | SOLUTION |
|--|---|
| <p>Impossible de connecter les oreillettes au périphérique mobile</p> | <p>Établissez la connexion via le menu <i>Bluetooth</i> du périphérique mobile (reportez-vous à la page 41).</p> <p>Désactivez la fonction <i>Bluetooth</i> du périphérique mobile et réactivez-la.</p> <p>Effacez la liste des périphériques des oreillettes (reportez-vous à la page 43). Supprimez les oreillettes de la liste <i>Bluetooth</i> du périphérique, y compris toute liste en double portant l'étiquette LE (Low Energy). Rétablissez la connexion (reportez-vous à la page 12).</p> <p>Placez les deux oreillettes dans l'étui de recharge de manière à établir un contact magnétique. Fermez l'étui, puis rouvrez-le. Le voyant d'état des oreillettes clignote en blanc, puis affiche le niveau de charge (reportez-vous à la page 39). Rétablissez la connexion (reportez-vous à la page 12).</p> <p>Assurez-vous que les oreillettes se trouvent dans l'étui de recharge (reportez-vous à la page 34).</p> <p>Pour accéder à des didacticiels vidéo, rendez-vous sur support.bose.com/QCUE.</p> <p>Redémarrez les oreillettes et l'étui de recharge (reportez-vous à la page 63).</p> |
| <p>Les oreillettes ne se reconnectent pas avec macOS</p> | <p>Utilisez l'application Bose Music pour sélectionner vos oreillettes. Sur l'écran principal, appuyez sur Source, puis utilisez la liste des périphériques jumelés pour reconnecter vos oreillettes à votre ordinateur.</p> |
| <p>Absence de réponse des oreillettes lors de la configuration de l'application</p> | <p>Désinstallez l'application Bose Music sur le périphérique mobile. Réinstallez l'application (reportez-vous à la page 12).</p> <p>Vérifiez que vous utilisez l'application Bose Music pour la configuration (reportez-vous à la page 12).</p> <p>Assurez-vous d'avoir autorisé l'application Bose Music à accéder aux connexions <i>Bluetooth</i> dans le menu Réglages du périphérique mobile.</p> <p>Assurez-vous que la fonction <i>Bluetooth</i> est activée dans le menu Réglages du périphérique mobile.</p> |

| SYMPTÔME | SOLUTION |
|---|---|
| <p>L'application Bose Music ne détecte aucune oreillette</p> | <p>Désinstallez l'application Bose Music sur votre périphérique mobile. Réinstallez l'application (reportez-vous à la page 12).</p> <p>Assurez-vous d'avoir autorisé l'application Bose Music à accéder aux connexions <i>Bluetooth</i> dans le menu Réglages du périphérique mobile.</p> <p>Placez les deux oreillettes dans l'étui de recharge de manière à établir un contact magnétique. Fermez l'étui, puis rouvrez-le. Le voyant d'état des oreillettes clignote en blanc, puis affiche le niveau de charge (reportez-vous à la page 39). Retirez les oreillettes.</p> <p>Après avoir inséré les oreillettes dans l'étui de recharge et laissé l'étui ouvert, appuyez longuement sur la touche située à l'arrière de l'étui jusqu'à ce que le voyant d'état des oreillettes clignote lentement en bleu.</p> <p>Si les oreillettes étaient précédemment connectées à un ordinateur sur lequel Microsoft Teams était en cours d'exécution, quittez cette application. Si cela ne résout pas le problème, désactivez <i>Bluetooth</i> sur cet ordinateur ou mettez-les hors de portée de <i>Bluetooth</i> (habituellement aux alentours de 10 mètres).</p> <p>Consultez la section « Impossible de connecter les oreillettes au périphérique mobile », à la page 52.</p> |
| <p>L'application Bose Music ne fonctionne pas sur le périphérique mobile</p> | <p>Vérifiez que votre périphérique mobile est compatible avec l'application Bose Music et respecte la configuration minimale requise. Pour en savoir plus, accédez à l'App Store sur le périphérique mobile.</p> <p>Désinstallez l'application Bose Music sur le périphérique mobile. Réinstallez l'application (reportez-vous à la page 12).</p> |
| <p>Les embouts vous gênent</p> | <p>Veillez à ne pas avoir trop enfoncé l'embout dans le canal auditif (reportez-vous à la page 15).</p> <p>Essayez d'utiliser un embout plus grand. Si l'embout continue de vous gêner, essayez d'utiliser un embout plus petit (reportez-vous à la page 18).</p> <p>Essayez d'utiliser une bande de maintien plus petite (reportez-vous à la page 19).</p> <p>Vérifiez l'ajustement de l'embout à l'aide d'un miroir (reportez-vous à la page 15).</p> <p>Vérifiez l'ajustement de l'embout à l'aide de l'outil Test d'ajustement des oreillettes de l'application Bose Music. Vous pouvez accéder à cette option dans le menu Réglages.</p> <p>Contactez le service client de Bose ou consultez les didacticiels vidéo disponibles sur la page support.bose.com/QCUE pour obtenir d'autres tailles d'embouts et de bandes de maintien, ou pour accéder à des didacticiels vidéo.</p> |

| SYMPTÔME | SOLUTION |
|---|--|
| <p>La bande de maintien vous gêne sur le rebord de l'oreille</p> | <p>Essayez d'utiliser une bande de maintien plus petite (reportez-vous à la page 19). Si vous utilisez déjà la plus petite bande de maintien, essayez d'utiliser un embout plus petit (reportez-vous à la page 18).</p> <p>Vérifiez l'ajustement de l'embout à l'aide d'un miroir (reportez-vous à la page 15).</p> <p>Vérifiez l'ajustement de l'embout à l'aide de l'outil Test d'ajustement des embouts de l'application Bose Music. Vous pouvez accéder à cette option dans le menu Réglages.</p> <p>Contactez le service client de Bose ou consultez les didacticiels vidéo disponibles sur la page support.bose.com/OCUE pour obtenir d'autres tailles d'embouts et de bandes de maintien, ou pour accéder à des didacticiels vidéo.</p> |
| <p>Les oreillettes sont lâches</p> | <p>Veillez à ce que l'embout repose délicatement à l'entrée du canal auditif (reportez-vous à la page 14).</p> <p>Essayez d'utiliser une bande de maintien plus grande (reportez-vous à la page 19).</p> <p>Essayez d'utiliser un embout plus grand (reportez-vous à la page 18).</p> <p>Contactez le service client de Bose ou consultez les didacticiels vidéo disponibles sur la page support.bose.com/OCUE pour obtenir d'autres tailles d'embouts et de bandes de maintien, ou pour accéder à des didacticiels vidéo.</p> |
| <p>Les embouts ne tiennent pas</p> | <p>Vérifiez que les embouts sont correctement fixés aux oreillettes (reportez-vous à la page 18).</p> |
| <p>Les bandes de maintien ne tiennent pas</p> | <p>Vérifiez que les bandes sont correctement fixées aux oreillettes (reportez-vous à la page 19).</p> <p>Vérifiez que les bandes sont correctement positionnées sur les oreillettes (reportez-vous à la page 19).</p> |

| SYMPTÔME | SOLUTION |
|--|--|
| Connexion Bluetooth intermittente | <p>Effacez la liste des périphériques des oreillettes (reportez-vous à la page 43). Supprimez les oreillettes de la liste <i>Bluetooth</i> du périphérique, y compris toute liste en double portant l'étiquette LE (Low Energy). Rétablissez la connexion (reportez-vous à la page 12).</p> <p>Rapprochez le périphérique mobile des oreillettes.</p> <p>Redémarrez les oreillettes et l'étui de recharge (reportez-vous à la page 63).</p> |
| Absence de son | <p>Veillez à utiliser les tailles d'embouts et de bandes correctes dans chaque oreille (reportez-vous à la page 17).</p> <p>Vérifiez l'ajustement de l'embout à l'aide d'un miroir (reportez-vous à la page 15).</p> <p>Vérifiez l'ajustement de l'embout à l'aide de l'outil Test d'ajustement des embouts de l'application Bose Music. Vous pouvez accéder à cette option dans le menu Réglages.</p> <p>Pour accéder à des didacticiels vidéo, rendez-vous sur support.bose.com/QCUE.</p> <p>Assurez-vous que le volume est activé (reportez-vous à la page 23).</p> <p>Assurez-vous d'avoir correctement inséré les deux embouts dans les oreilles et de ne pas trop les avoir fait pivoter vers l'arrière (reportez-vous à la page 14).</p> <p>Placez votre tête bien droite lorsque vous insérez les oreillettes.</p> <p>Appuyez sur la touche de lecture du périphérique mobile pour vous assurer que le périphérique lit correctement les pistes audio.</p> <p>Écoutez de la musique sur une autre application ou un autre service musical.</p> <p>Lancez la lecture audio depuis le contenu enregistré directement sur votre appareil.</p> <p>Nettoyez les embouts et les canules intra-auriculaires afin de retirer les saletés et la cire accumulées.</p> <p>Redémarrez le périphérique mobile.</p> <p>Pour désactiver les fonctions de détection intra-auriculaire, utilisez l'application Bose Music (reportez-vous à la page 28).</p> |

| SYMPTÔME | SOLUTION |
|---|--|
| <p>Absence de son provenant de l'une des oreillettes</p> | <p>Veillez à utiliser les tailles d'embouts et de bandes correctes dans chaque oreille (reportez-vous à la page 17).</p> <p>Vérifiez l'ajustement de l'embout à l'aide d'un miroir (reportez-vous à la page 15).</p> <p>Vérifiez l'ajustement de l'embout à l'aide de l'outil Test d'ajustement des embouts de l'application Bose Music. Vous pouvez accéder à cette option dans le menu Réglages.</p> <p>Pour accéder à des didacticiels vidéo, rendez-vous sur support.bose.com/QCUE.</p> <p>Assurez-vous que le logiciel est à jour dans l'application Bose Music (reportez-vous à la page 50).</p> <p>Assurez-vous d'avoir correctement inséré les deux embouts dans les oreilles et de ne pas trop les avoir fait pivoter vers l'arrière (reportez-vous à la page 14).</p> <p>Placez votre tête bien droite lorsque vous insérez les oreillettes.</p> <p>Nettoyez les embouts et les canules intra-auriculaires afin de retirer les saletés et la cire accumulées.</p> <p>Placez les deux oreillettes dans l'étui de recharge de manière à établir un contact magnétique. Fermez l'étui, puis rouvrez-le. Le voyant d'état des oreillettes clignote en blanc, puis affiche le niveau de charge (reportez-vous à la page 39). Retirez les oreillettes.</p> |
| <p>Son et vidéo non synchronisés</p> | <p>Fermez l'application ou le service musical, puis rouvrez-la.</p> <p>Écoutez de la musique sur une autre application ou un autre service musical.</p> <p>Placez les deux oreillettes dans l'étui de recharge de manière à établir un contact magnétique. Fermez l'étui, puis rouvrez-le. Le voyant d'état des oreillettes clignote en blanc, puis affiche le niveau de charge (reportez-vous à la page 39). Retirez les oreillettes.</p> |

| SYMPTÔME | SOLUTION |
|---------------------------------------|--|
| <p>Son de qualité médiocre</p> | <p>Vérifiez l'ajustement de l'embout à l'aide d'un miroir (reportez-vous à la page 15).</p> <p>Vérifiez l'ajustement de l'embout à l'aide de l'outil Test d'ajustement des embouts de l'application Bose Music. Vous pouvez accéder à cette option dans le menu Réglages.</p> <p>Veillez à utiliser les tailles d'embouts et de bandes correctes dans chaque oreille (reportez-vous à la page 17).</p> <p>Pour accéder à des didacticiels vidéo, rendez-vous sur support.Bose.com/QCUE.</p> <p>Vérifiez que vous utilisez l'application Bose Music pour la configuration (reportez-vous à la page 12).</p> <p>Essayez de lire une autre piste audio.</p> <p>Écoutez de la musique sur une autre application ou un autre service musical.</p> <p>Nettoyez les embouts et les canules intra-auriculaires afin de retirer les saletés et la cire accumulées.</p> <p>Désactivez toutes les fonctionnalités d'optimisation du son sur le périphérique ou l'application musicale.</p> <p>Vérifiez que les oreillettes sont connectées au profil <i>Bluetooth</i> correct : A2DP stéréo. Accédez au menu de configuration <i>Bluetooth</i>/audio du périphérique afin de vous assurer d'avoir sélectionné le bon profil.</p> <p>Désactivez la fonction <i>Bluetooth</i> du périphérique mobile, puis réactivez-la.</p> <p>Effacez la liste des périphériques des oreillettes (reportez-vous à la page 43). Supprimez les oreillettes de la liste <i>Bluetooth</i> du périphérique, y compris toute liste en double portant l'étiquette LE (Low Energy). Rétablissez la connexion (reportez-vous à la page 12).</p> <p>Si vous partagez les oreillettes, placez-les dans l'étui de recharge pour effacer la personnalisation audio entre chaque utilisateur.</p> |

| SYMPTÔME | SOLUTION |
|--|---|
| <p>Le microphone ne capte aucun son</p> | <p>Vérifiez que les bandes de maintien sont correctement positionnées, c'est-à-dire que l'orifice situé sur le côté de la bande est bien en face du microphone de l'oreillette (reportez-vous à la page 19).</p> <p>Veillez à ce que les oreillettes ne soient pas tournées trop vers l'avant ou l'arrière (reportez-vous à la page 14). Pour une qualité sonore optimale du microphone, les oreillettes doivent être orientées vers la bouche ou le menton.</p> <p>Essayez de passer un autre appel.</p> <p>Essayez d'utiliser un autre périphérique compatible.</p> <p>Désactivez la fonction <i>Bluetooth</i> du périphérique mobile, puis réactivez-la.</p> <p>Effacez la liste des périphériques des oreillettes (reportez-vous à la page 43). Supprimez les oreillettes de la liste <i>Bluetooth</i> du périphérique, y compris toute liste en double portant l'étiquette LE (Low Energy). Rétablissez la connexion (reportez-vous à la page 12).</p> |
| <p>Impossible de régler le mode</p> | <p>Placez les deux oreillettes dans l'étui de recharge de manière à établir un contact magnétique. Fermez l'étui, puis rouvrez-le. Le voyant d'état des oreillettes clignote en blanc, puis affiche le niveau de charge (reportez-vous à la page 39). Retirez les oreillettes.</p> <p>Si vous avez personnalisé un raccourci sur une oreillette spécifique, veillez à appuyer longuement sur l'oreillette appropriée.</p> <p>Consultez la rubrique « Les oreillettes ne réagissent pas aux commandes tactiles », à la page 60.</p> <p>Réglez le mode à l'aide de l'application Bose Music. Vous pouvez accéder à cette option en passant par l'écran principal (reportez-vous à la page 12).</p> |

| SYMPTÔME | SOLUTION |
|--|--|
| Réduction des bruits ambiants médiocre | <p>Placez les deux oreillettes dans l'étui de recharge de manière à établir un contact magnétique. Fermez l'étui, puis rouvrez-le. Le voyant d'état des oreillettes clignote en blanc, puis affiche le niveau de charge (reportez-vous à la page 39). Retirez les oreillettes.</p> <p>Vérifiez que la fonction ActiveSense est activée (reportez-vous à la page 32).</p> <p>Vérifiez l'ajustement de l'embout à l'aide d'un miroir (reportez-vous à la page 15).</p> <p>Vérifiez l'ajustement de l'embout à l'aide de l'outil Test d'ajustement des embouts de l'application Bose Music. Vous pouvez accéder à cette option dans le menu Réglages.</p> <p>Contrôlez le mode (reportez-vous à la page 32).</p> <p>Retirez les oreillettes des oreilles, puis insérez-les de nouveau.</p> <p>Si vous êtes en communication ou si vous utilisez les commandes vocales sur le périphérique mobile, réduisez ou désactivez la fonction Ma voix à l'aide de l'application Bose Music (reportez-vous à la page 29).</p> <p>Si vous partagez les oreillettes, placez-les dans l'étui de recharge pour effacer la personnalisation audio entre chaque utilisateur.</p> <p>Redémarrez les oreillettes et l'étui de recharge (reportez-vous à la page 63). Si cela reste sans effet, restaurez les paramètres d'usine des oreillettes (reportez-vous à la page 64).</p> |
| Vous n'entendez pas correctement votre interlocuteur lorsque vous êtes en communication | <p>Augmentez le volume à l'aide du périphérique mobile.</p> <p>Essayez un autre mode (reportez-vous à la page 32).</p> |
| Vous n'entendez pas correctement votre propre voix lorsque vous êtes en communication | <p>Passez au mode Attentif (reportez-vous à la page 33).</p> <p>Utilisez l'application Bose Music pour régler la fonction Ma voix. Vous pouvez accéder à cette option dans le menu Réglages.</p> |
| Les oreillettes ne répondent pas | <p>Placez les deux oreillettes dans l'étui de recharge de manière à établir un contact magnétique. Fermez l'étui, puis rouvrez-le. Le voyant d'état des oreillettes clignote en blanc, puis affiche le niveau de charge (reportez-vous à la page 39). Retirez les oreillettes.</p> <p>Redémarrez les oreillettes et l'étui de recharge (reportez-vous à la page 63). Si cela reste sans effet, restaurez les paramètres d'usine des des oreillettes (reportez-vous à la page 64).</p> |

| SYMPTÔME | SOLUTION |
|--|--|
| <p>Les oreillettes ne réagissent pas aux commandes tactiles</p> | <p>Assurez-vous d'appuyer sur la surface tactile appropriée (reportez-vous à la page 23).</p> <p>Assurez-vous que votre doigt est bien en contact avec la surface de commande tactile (reportez-vous à la page 23).</p> <p>Pour les fonctions à plusieurs appuis, variez la pression des appuis.</p> <p>Veillez à avoir les mains sèches.</p> <p>Si vos cheveux sont humides, veillez à ce qu'ils n'interfèrent pas avec la surface tactile.</p> <p>Si vous portez des gants, retirez-les avant d'appuyer sur la surface tactile.</p> <p>Pour désactiver les fonctions de détection intra-auriculaire, utilisez l'application Bose Music (reportez-vous à la page 28).</p> <p>Si les oreillettes ont été exposées à des températures extrêmes, laissez-les revenir à température ambiante.</p> <p>Redémarrez les oreillettes et l'étui de recharge (reportez-vous à la page 63).</p> |
| <p>Impossible de régler le volume</p> | <p>Assurez-vous que la commande de volume est activée à l'aide de l'application Bose Music (reportez-vous à la page 23).</p> <p>Veillez à balayer la surface tactile dans le bon sens (reportez-vous à la page 23).</p> <p>Consultez la rubrique « Les oreillettes ne réagissent pas aux commandes tactiles ».</p> |
| <p>Impossible d'accéder au raccourci</p> | <p>Vérifiez que vous avez configuré un raccourci en utilisant l'application Bose Music (reportez-vous à la page 27).</p> <p>Si vous avez personnalisé le raccourci sur une oreillette spécifique, veillez à appuyer longuement sur l'oreillette appropriée.</p> |

| SYMPTÔME | SOLUTION |
|--|--|
| <p>Les écouteurs ne se rechargent pas</p> | <p>Assurez-vous que les oreillettes sont correctement placées dans l'étui de recharge. Pour préserver l'autonomie de la batterie, tenez l'étui fermé lorsque les oreillettes sont en cours de charge (reportez-vous à la page 34).</p> <p>Vérifiez que les contacts de charge sur les oreillettes ou que les contacts de charge de l'étui sont propres.</p> <p>Vérifiez que les bandes de maintien sont correctement positionnées sur les oreillettes (reportez-vous à la page 19). Si ce n'est pas le cas, les contacts de charge des oreillettes risquent de ne pas être en contact avec les connecteurs de charge de l'étui.</p> <p>Vérifiez que le câble USB est correctement branché au connecteur de l'étui de recharge.</p> <p>Vérifiez que le câble USB est correctement connecté aux deux extrémités.</p> <p>Essayez d'utiliser un autre câble USB.</p> <p>Essayez d'utiliser un autre chargeur mural.</p> <p>Si les oreillettes ou l'étui ont été exposés à des températures extrêmes, laissez-les revenir à température ambiante. Recommencez la charge (reportez-vous à la page 34).</p> |
| <p>L'étui ne se charge pas</p> | <p>Vérifiez que le câble USB est correctement branché au connecteur de l'étui de recharge.</p> <p>Si la batterie de l'étui de recharge est épuisée, veillez à brancher le câble USB suffisamment longtemps pour que l'étui amorce une charge initiale. Si vous débranchez le câble USB et que le voyant d'état de l'étui de recharge s'éteint, rebranchez-le immédiatement.</p> <p>Vérifiez que le câble USB est correctement connecté aux deux extrémités.</p> <p>Essayez d'utiliser un autre câble USB.</p> <p>Vérifiez que l'étui de recharge est fermé. Pour conserver l'autonomie de la batterie, tenez l'étui fermé lorsqu'il est en cours de charge.</p> <p>Essayez d'utiliser un autre chargeur mural.</p> <p>Si l'étui de recharge a été exposé à des températures extrêmes, laissez-le revenir à température ambiante. Recommencez la charge (reportez-vous à la page 35).</p> <p>Assurez-vous que les accessoires de l'étui de charge sont correctement installés et qu'ils n'empêchent pas le câble USB d'être bien branché au port de l'étui.</p> |
| <p>Langue du guide vocal incorrecte</p> | <p>Modifiez la langue du guide vocal à l'aide de l'application Bose Music (reportez-vous à la page 12). Vous pouvez accéder à cette option dans le menu Réglages.</p> |

| SYMPTÔME | SOLUTION |
|--|--|
| <p>Impossible de recevoir des notifications d'appel</p> | <p>Assurez-vous que le périphérique mobile n'est pas réglé sur Ne pas déranger.</p> <p>Assurez-vous que le guide vocal est activé à l'aide de l'application Bose Music (reportez-vous à la page 12). Vous pouvez accéder à cette option dans le menu Réglages.</p> <p>Assurez-vous d'avoir autorisé les oreillettes à accéder à vos contacts dans le menu <i>Bluetooth</i> du périphérique mobile.</p> |
| <p>Sifflement dans les oreillettes</p> | <p>Assurez-vous que les canules intra-auriculaires ne sont pas obstruées (reportez-vous à la page 18).</p> |
| <p>Impossible de connecter les oreillettes à une barre de son Bose Smart Soundbar ou à une enceinte Bose Smart Speaker</p> | <p>Assurez-vous que vous êtes connecté à un produit Bose compatible. Pour découvrir une liste de produits compatibles, veuillez consulter support.bose.com/Groups</p> <p>Après avoir inséré les oreillettes dans l'étui de recharge et laissé l'étui ouvert, appuyez longuement sur la touche située à l'arrière de l'étui jusqu'à ce que le voyant d'état des oreillettes clignote lentement en bleu.</p> <p>Vérifiez que les oreillettes se trouvent à portée (9 m) de la barre de son ou de l'enceinte.</p> |
| <p>Impossible de reconnecter les oreillettes à une barre de son Bose Smart Soundbar ou à une enceinte Bose Smart Speaker connectée précédemment</p> | <p>Après avoir inséré les oreillettes dans l'étui de recharge et laissé l'étui ouvert, appuyez longuement sur la touche située à l'arrière de l'étui jusqu'à ce que le voyant d'état des oreillettes clignote lentement en bleu. Utilisez l'application Bose Music pour connecter les oreillettes à un produit Bose compatible. Pour de plus amples informations, rendez-vous sur support.bose.com/Groups</p> |
| <p>Son différé lorsque le casque est connecté à une barre de son Bose Smart Soundbar ou à une enceinte Bose Smart Speaker</p> | <p>Téléchargez l'application Bose Music et exécutez les mises à jour logicielles disponibles.</p> |

REDÉMARRAGE DES OREILLETES ET DE L'ÉTUI DE RECHARGE

Si les oreillettes ou l'étui de recharge ne répondent pas, redémarrez-les.

REMARQUE : le redémarrage des oreillettes efface la liste des périphériques. Il ne supprime pas d'autres réglages.

1. Supprimez les oreillettes de la liste *Bluetooth* du périphérique.
2. Après avoir inséré les oreillettes dans l'étui de recharge et laissé l'étui ouvert, appuyez sur la touche située à l'arrière de l'étui pendant 25 secondes, jusqu'à ce que le voyant d'état des oreillettes clignote en blanc à 2 reprises, clignote lentement en bleu, puis s'éteigne.

REMARQUE : assurez-vous que les oreillettes se trouvent dans l'étui et que celui-ci est ouvert.

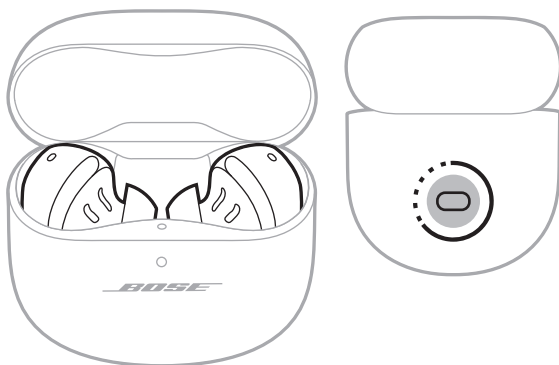

Une fois le redémarrage terminé, le voyant d'état des oreillettes s'allume en fonction de son niveau de charge (reportez-vous à la page 39), et le voyant d'état de l'étui de recharge s'allume selon le niveau de charge de la batterie (reportez-vous à la page 40).

RESTAURATION DES PARAMÈTRES D'USINE DES OREILLETES

Une restauration des paramètres d'usine efface tous les réglages. Les oreillettes retrouvent alors leur état d'origine. Il est ensuite possible de les configurer comme si vous les utilisiez pour la première fois.

La restauration des paramètres d'usine est recommandée uniquement si vous éprouvez des difficultés avec les oreillettes ou si le service client de Bose vous a demandé de le faire.

1. Supprimez les oreillettes de la liste *Bluetooth* du périphérique.
2. Supprimez les oreillettes de votre compte Bose à l'aide de l'application Bose Music.

REMARQUE : pour en savoir plus sur la suppression des oreillettes de votre compte Bose à l'aide de l'application Bose Music, consultez le site support.Bose.com/QCUE

3. Après avoir inséré les oreillettes dans l'étui de recharge et laissé l'étui ouvert, appuyez sur la touche située à l'arrière de l'étui pendant 25 secondes, jusqu'à ce que le voyant d'état des oreillettes clignote en blanc à 2 reprises, clignote lentement en bleu, puis s'éteigne.

REMARQUE : assurez-vous que les oreillettes se trouvent dans l'étui et que celui-ci est ouvert.

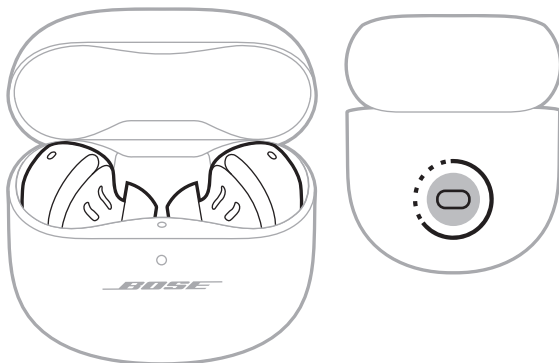

4. Répétez l'étape précédente deux fois de plus.

Au bout de la troisième fois, le voyant d'état clignote en orange pendant 3 secondes pour indiquer que les paramètres d'usine sont en cours de restauration.

Une fois la restauration terminée, le voyant d'état clignote lentement en bleu. Les paramètres d'usine des oreillettes sont maintenant rétablis.

REMARQUE : si vous ne parvenez toujours pas à régler le problème, vous trouverez plus de suggestions de dépannage sur le site support.Bose.com/QCUE

Leggere e conservare tutte le istruzioni per la sicurezza e per l'uso.

CE Bose Corporation dichiara che il presente prodotto è conforme ai requisiti essenziali e ad altre disposizioni applicabili della Direttiva 2014/53/UE e di tutte le altre direttive UE applicabili. La dichiarazione di conformità completa è disponibile all'indirizzo: www.Bose.com/compliance

UK CA Il presente prodotto è conforme a tutte le normative sulla compatibilità elettromagnetica del 2016 e a tutte le altre normative del Regno Unito applicabili. La dichiarazione di conformità completa è disponibile all'indirizzo: www.Bose.com/compliance

Bose Corporation dichiara che il presente prodotto è conforme ai requisiti essenziali delle normative sulle apparecchiature radio del 2017 e a tutte le altre normative del Regno Unito applicabili. La dichiarazione di conformità completa è disponibile all'indirizzo: www.Bose.com/compliance

Importanti istruzioni di sicurezza

Utilizzare solo un panno asciutto per la pulizia.

Utilizzare solo sistemi di aggancio/accessori specificati dal produttore.

Affidarsi a personale qualificato per tutti gli interventi di assistenza. Gli interventi di assistenza si rendono necessari quando l'apparato ha subito danni di qualsiasi tipo, ad esempio se il cavo di alimentazione o lo spinotto sono danneggiati, se è stato versato del liquido o sono caduti oggetti sull'apparato, se l'apparato è stato esposto a pioggia o umidità, se non funziona normalmente o è caduto.



AVVISI/AVVERTENZE

- Per evitare l'ingestione accidentale, tenere il prodotto lontano dalla portata di bambini e animali domestici. Il prodotto contiene una batteria che potrebbe risultare pericolosa se ingerita. In caso di ingestione, consultare immediatamente un medico. Quando non in uso, conservare il prodotto lontano dalla portata di bambini e animali domestici.
- Il prodotto non è destinato all'uso da parte di bambini.
- Per evitare danni all'udito, non usare le cuffie a un livello di volume elevato. Abbassare il volume del prodotto prima di indossare le cuffie nelle/sulle orecchie, quindi alzarlo gradualmente fino a raggiungere un livello d'ascolto moderato e confortevole.
- L'uso delle cuffie durante la guida di un veicolo è sconsigliato e potrebbe essere vietato in determinati Paesi. Fare attenzione durante la guida e rispettare le norme di legge relative all'uso di cuffie. Quando si è alla guida di un veicolo, cessare immediatamente di usare le cuffie se interferiscono con la propria capacità di mantenere l'attenzione o di ascoltare i suoni dell'ambiente circostante, come segnali di allarme o di avvertimento.
- Fare attenzione quando si usano le cuffie durante qualsiasi attività che richiede attenzione. Non usare le cuffie se l'impossibilità di sentire chiaramente i suoni dell'ambiente circostante può presentare un rischio per sé o per gli altri, ad esempio quando si guida la bicicletta o si cammina nel traffico, in un cantiere edile o vicino a una ferrovia, ecc.
- NON usare gli auricolari se emettono un suono inusuale di volume elevato. Se si presenta questo problema, rimuovere gli auricolari e contattare il servizio clienti Bose.
- NON immergere il prodotto in acqua o esporlo all'acqua per periodi prolungati.
- Rimuovere immediatamente il prodotto se si nota che emette calore.



Contiene parti di piccole dimensioni che possono rappresentare un pericolo di soffocamento.
Non adatto per bambini di età inferiore ai 3 anni.



Questo prodotto contiene materiale magnetico. Rivolgersi al proprio medico per eventuali domande sui possibili effetti del prodotto sui dispositivi medici impiantati nel corpo umano.

- NON apportare alterazioni non autorizzate al prodotto.
- Tenere il prodotto lontano dal fuoco e da fonti di calore. NON collocare sorgenti di fiamme libere (ad esempio candele accese) sul prodotto o nelle sue vicinanze.
- NON usare gli auricolari senza i puntali in dotazione.
- Utilizzare questo prodotto esclusivamente con un alimentatore LPS approvato da un ente per la sicurezza che rispetta i requisiti normativi locali (ad esempio, UL, CSA, VDE, CCC).
- La batteria in dotazione con questo prodotto può determinare il rischio di incendio o di ustioni chimiche se non maneggiata correttamente, sostituita in modo improprio o sostituita con un tipo non corretto.
- Se la batteria dovesse perdere, evitare che il liquido entri in contatto con la pelle o gli occhi. In caso di contatto, richiedere assistenza medica.
- Non esporre prodotti contenenti batterie a un calore eccessivo (ad esempio luce diretta del sole, fuoco o simili).
- Sfregare gli auricolari e la custodia di carica per rimuovere eventuali tracce di sudore prima di iniziare la carica.
- La certificazione IPX4 non si riferisce a condizioni permanenti; la resistenza potrebbe diminuire a seguito della normale usura.
- Per evitare l'esposizione a radiazioni pericolose provenienti dal componente laser interno, utilizzare il prodotto attenendosi scrupolosamente alle istruzioni. Gli auricolari devono essere regolati o riparati solo da personale di assistenza adeguatamente qualificato.
- Non collocare o installare in prossimità di fonti di calore quali caminetti, termosifoni, radiatori, stufe o altre apparecchiature (compresi gli amplificatori) che generano calore.
- Il prodotto è conforme alle norme 21 CFR 1040.10 e 1040.11, fatta eccezione per la conformità con IEC 60825-1 Ed. 3, come descritto nell'Informativa Laser 56, datata 8 maggio 2019.



Questi auricolari sono classificati come **PRODOTTO LASER DI CLASSE 1** secondo la normativa EN/IEC 60825-1:2014.

NOTA: questa apparecchiatura è stata sottoposta a collaudo ed è risultata conforme ai limiti relativi ai dispositivi digitali di Classe B previsti dalla Parte 15 delle norme FCC. Tali limiti sono stati fissati allo scopo di assicurare un'adeguata protezione dalle interferenze dannose nell'ambito di un'installazione residenziale. Questa apparecchiatura genera, utilizza e può irradiare energia a radiofrequenza e, se non viene installata e utilizzata in conformità alle istruzioni fornite, può interferire negativamente con le comunicazioni radiofoniche. Non esiste tuttavia alcuna garanzia che in una particolare installazione non si verificherà alcuna interferenza. Se questo dispositivo dovesse provocare interferenze con la ricezione radiotelevisiva (determinabili spegnendo e riaccendendo l'apparecchio), si dovrà provare a eliminare tali interferenze effettuando una o più delle seguenti operazioni:

- Riorientare o riposizionare il prodotto o l'antenna ricevente.
- Aumentare la distanza tra il dispositivo che provoca interferenza e il ricevitore.
- Connettere l'apparecchiatura a una presa appartenente a un circuito diverso rispetto a quella a cui è connesso il ricevitore.
- Rivolgersi al distributore o a un tecnico radiotelevisivo specializzato per ottenere assistenza.

Eventuali modifiche o alterazioni non espressamente approvate da Bose Corporation possono rendere nulla l'autorizzazione dell'utente all'utilizzo dell'apparecchiatura stessa.

Questo dispositivo è conforme alla parte 15 delle Norme FCC e agli standard ISED (Innovation, Science and Economic Development) Canada RSS esenti da licenza. Il funzionamento è soggetto alle due seguenti condizioni: (1) il dispositivo non può causare interferenze dannose e (2) deve accettare le interferenze ricevute, incluse quelle che potrebbero causare un funzionamento indesiderato del dispositivo.

Questo apparecchio rispetta i limiti previsti dalle norme FCC e ISED Canada per la popolazione in generale in merito alle radiazioni in radiofrequenza. Il trasmettitore non deve essere collocato oppure utilizzato in prossimità di altri radiotrasmettitori o antenne.

ID FCC: A94408L / A94408R | **IC:** 3232A-408L / 3232A-408R

Modello custodia: 441408 | **Modello auricolare destro:** 408R | **Modello auricolare sinistro:** 408L

Gli auricolari di questo sistema sono stati certificati in conformità con le disposizioni della legislazione Radio Law.



020-230152 (sx)
020-230144 (dx)

CAN ICES-3(B)/NMB-3(B)

Per l'Europa: banda di frequenza di funzionamento: 2400-2483,5 MHz. | Potenza di trasmissione massima inferiore a 20 dBm EIRP.

Informazioni SAR

| Auricolare | Valore misurato 1-g SAR W/kg | Valore misurato 10-g SAR W/kg |
|------------|---------------------------------|----------------------------------|
| Sinistra | 0,381 | 0,161 |
| Destra | 0,211 | 0,092 |



Questo simbolo indica che il prodotto non deve essere smaltito con i rifiuti domestici, bensì consegnato a una struttura di raccolta appropriata per il riciclaggio. Uno smaltimento e un riciclaggio corretti aiutano a preservare le risorse naturali, la salute e l'ambiente. Per ulteriori informazioni sullo smaltimento e sul riciclaggio di questo prodotto, rivolgersi alle autorità locali, al servizio di smaltimento dei rifiuti o al negozio presso il quale è stato acquistato.

Regolamenti tecnici per i dispositivi a radiofrequenza a bassa potenza

Senza autorizzazione concessa dalla NCC, non si autorizza nessuna società, impresa o utente a cambiare frequenza, aumentare la potenza di trasmissione o alterare le caratteristiche originali nonché le prestazioni di un dispositivo a radiofrequenza a bassa potenza. I dispositivi a radiofrequenza a bassa potenza non devono interferire in alcun modo con la sicurezza aerea o le comunicazioni legali; qualora si riscontrasse una situazione di questo genere, l'utente dovrà interrompere immediatamente l'utilizzo fino a quando non sarà stata eliminata qualsiasi interferenza. Per "comunicazioni legali" si intendono le comunicazioni radio operate in conformità con il Telecommunications Management Act (Legge sulla gestione delle telecomunicazioni degli Stati Uniti). I dispositivi a radiofrequenza a bassa potenza devono essere suscettibili di interferenze provenienti da comunicazioni legali o dispositivi irradianti onde radio ISM.

NON tentare di rimuovere la batteria ricaricabile agli ioni di litio da questo prodotto. Per la rimozione, contattare il rivenditore Bose di zona o un professionista qualificato.



Le batterie usate devono essere smaltite correttamente, attenendosi alle normative locali. Non bruciarle.



Tabella delle limitazioni delle sostanze pericolose (Cina)

| Nome e contenuto delle sostanze o degli elementi tossici o pericolosi | | | | | | |
|---|---|---------------|-------------|---------------------------|------------------------------|-----------------------------------|
| | Sostanze ed elementi tossici o pericolosi | | | | | |
| Nome parte | Piombo (Pb) | Mercurio (Hg) | Cadmio (Cd) | Cromo esavalente (CR(VI)) | Bifenile polibromurato (PBB) | Difeniletere polibromurato (PBDE) |
| Circuiti stampati | X | ○ | ○ | ○ | ○ | ○ |
| Parti di metallo | X | ○ | ○ | ○ | ○ | ○ |
| Parti di plastica | ○ | ○ | ○ | ○ | ○ | ○ |
| Diffusori | X | ○ | ○ | ○ | ○ | ○ |
| Cavi | X | ○ | ○ | ○ | ○ | ○ |

Questa tabella è stata preparata in conformità alle disposizioni SJ/T 11364.

O: indica che la quantità della sostanza tossica o pericolosa contenuta in tutti i materiali omogenei della parte è inferiore al limite previsto dallo standard GB/T 26572.

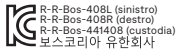
X: indica che la quantità della sostanza tossica o pericolosa contenuta in almeno uno dei materiali omogenei della parte è superiore al limite previsto dallo standard GB/T 26572.



Tabella delle limitazioni delle sostanze pericolose (Taiwan)

| Nome dispositivo: auricolari e custodia di carica Designazione del tipo: 441408 | | | | | | |
|---|--|---------------|-------------|-------------------------|------------------------------|-----------------------------------|
| | Sostanze soggette a restrizioni e relativi simboli chimici | | | | | |
| Unità | Piombo (Pb) | Mercurio (Hg) | Cadmio (Cd) | Cromo esavalente (Cr+6) | Bifenili polibromurati (PBB) | Difenileteri polibromurati (PBDE) |
| Circuiti stampati | - | ○ | ○ | ○ | ○ | ○ |
| Parti di metallo | - | ○ | ○ | ○ | ○ | ○ |
| Parti di plastica | ○ | ○ | ○ | ○ | ○ | ○ |
| Diffusori | - | ○ | ○ | ○ | ○ | ○ |
| Cavi | - | ○ | ○ | ○ | ○ | ○ |

Nota 1: "○" indica che il contenuto percentuale delle sostanze soggette a restrizioni non supera il valore di presenza della percentuale di riferimento.

Nota 2: il trattino "-" indica che la sostanza soggetta a restrizioni corrisponde all'esenzione.

Data di produzione: l'ottava cifra del numero di serie corrisponde all'anno di produzione; ad esempio, "3" indica 2013 o 2023. | **Luogo di produzione:** la settima cifra del numero di serie indica il luogo di produzione.

Importatore per la Cina: Bose Electronics (Shanghai) Company Limited, Level 6, Tower D, No. 2337 Gudai Rd. Minhang District, Shanghai 201100 | **Importatore per l'Unione Europea:** Bose Products B.V., Gorslaan 60, 1441 RG Purmerend, Paesi Bassi | **Importatore per il Messico:** Bose de México S. de R.L. de C.V., Avenida Prado Sur #150, Piso 2, Interior 222 y 223, Colonia Lomas de Chapultepec V Sección, Miguel Hidalgo, Ciudad de México, C.P. 11000 Numero di telefono: +5255 (5202) 3545 | **Importatore per Taiwan:** Bose Limited Taiwan Branch (H.K.), 9F., No. 10, Sec. 3, Minsheng E. Road, Zhongshan Dist. Taipei City 10480, Taiwan Numero di telefono: +886 (2) 2514 7676 | **Importatore per il Regno Unito:** Bose Limited, Bose House, Quayside Chatham Maritime, Chatham, Kent, ME4 4QZ, Regno Unito

Assorbimento in entrata: 5 V \pm 1,2 A | v: 5 V CC | **Corrente in uscita:** 160 mA x 2 | **Capacità in uscita:** 680 mAh | **Classificazione IPXX:** IPX4 (per gli auricolari)

L'ID CMIIT è riportato sulla confezione.

Le **Condizioni d'uso Bose** si applicano a questo prodotto: [worldwide.bose.com/termsofuse](https://www.worldwide.bose.com/termsofuse)

Dichiarazioni sulle licenze: per visualizzare le dichiarazioni sulle licenze applicabili ai pacchetti software di terze parti inclusi come componenti del prodotto Bose QuietComfort Ultra Earbuds, utilizzare l'app Bose Music. Queste informazioni sono accessibili dal menu Impostazioni.

Apple, il logo Apple, iPad, iPhone e macOS sono marchi di Apple, Inc. registrati negli USA e in altri paesi. Il marchio "iPhone" viene utilizzato in Giappone con una licenza da Aiphone K.K. App Store è un marchio di servizio di Apple Inc.

L'uso del badge "Made for Apple" attesta che un accessorio è stato progettato per connettersi specificamente ai prodotti Apple indicati nel badge stesso, ed è stato certificato dallo sviluppatore come conforme agli standard di prestazioni Apple. Apple non è responsabile del funzionamento di questo dispositivo o della conformità dello stesso agli standard di sicurezza e normativi.

Il marchio in lettere e i loghi *Bluetooth*[®] sono marchi registrati di proprietà di Bluetooth SIG, Inc. e qualsiasi uso da parte di Bose Corporation è soggetto a licenza.

Google, Android e Google Play sono marchi commerciali di Google LLC.

Microsoft Teams è un marchio commerciale del gruppo aziendale Microsoft.

Snapdragon Sound è un prodotto di Qualcomm Technologies, Inc. e/o delle sue consociate. Qualcomm, Snapdragon e Snapdragon Sound sono marchi commerciali o marchi registrati di Qualcomm Incorporated.

Spotify è un marchio registrato di Spotify AB.

USB Type-C[®] e USB-C[®] sono marchi registrati di USB Implementers Forum.

Bose, Bose Music, il logo Bose Music, ActiveSense, SimpleSync e QuietComfort sono marchi commerciali di Bose Corporation. | Sede principale di Bose Corporation: 1-877-230-5639 | ©2023 Bose Corporation. Nessuna parte di questo documento può essere riprodotta, modificata, distribuita o usata in altro modo senza previa autorizzazione scritta.

Compilare e conservare le seguenti informazioni

Il codice data dell'auricolare è situato sull'auricolare stesso, sotto l'archetto. Il numero di serie della custodia di carica è riportato all'interno della custodia stessa, tra gli auricolari. I numeri di modello sono riportati sul coperchio della custodia di carica.

Numero di serie: _____
 Numero di modello: 441408

Conservare la ricevuta. Prima di utilizzare il prodotto Bose, si consiglia di registrarlo. La registrazione può essere eseguita facilmente alla pagina [worldwide.bose.com/ProductRegistration](https://www.worldwide.bose.com/ProductRegistration)

CONTENUTO DELLA CONFEZIONE

| | |
|-----------------|----|
| Contenuto | 11 |
|-----------------|----|

CONFIGURAZIONE DELL'APP BOSE MUSIC

| | |
|---|----|
| Scaricare l'app Bose Music | 12 |
| Aggiungere gli auricolari a un account esistente..... | 12 |

RESISTENZA AL SUDORE E AGLI AGENTI ATMOSFERICI 13**COME INDOSSARLI**

| | |
|--|----|
| Inserire gli auricolari | 14 |
| Controllare la posizione | 15 |
| Puntali | 15 |
| Anelli stabilizzatori | 16 |
| Provare un'altra misura | 17 |
| Puntali | 17 |
| Anelli stabilizzatori | 17 |
| Cambiare i puntali..... | 18 |
| Cambiare gli anelli stabilizzatori | 19 |

ALIMENTAZIONE

| | |
|------------------|----|
| Accensione | 21 |
| Spegnimento..... | 22 |
| Standby | 22 |

CONTROLLO TOUCH

| | |
|--|----|
| Superficie touch | 23 |
| Riproduzione multimediale e controllo del volume | 23 |
| Chiamate | 24 |
| Notifiche di chiamata | 25 |
| Modalità | 25 |
| Impostazioni dell'audio immersivo | 25 |
| Controllo vocale del dispositivo mobile | 26 |

SCELTE RAPIDE

| | |
|--|----|
| Utilizzare la scelta rapida | 27 |
| Cambiare o disabilitare la scelta rapida | 27 |

RILEVAMENTO IN-EAR

| | |
|---|----|
| Riproduzione/pausa automatica | 28 |
| Risposta automatica alle chiamate | 28 |
| Trasparenza automatica | 28 |

RIDUZIONE DEL RUMORE

| | |
|--|----|
| Modifica dell'impostazione di riduzione del rumore | 29 |
| Riduzione del rumore durante una chiamata | 29 |
| Utilizzare solo la riduzione del rumore | 29 |

AUDIO IMMERSIVO

| | |
|--|----|
| Impostazioni dell'audio immersivo | 30 |
| Modifica dell'impostazione audio immersivo | 31 |
| Modifica della modalità | 31 |
| Utilizzare la scelta rapida | 31 |
| Audio immersivo durante una chiamata | 31 |

MODALITÀ DI ASCOLTO

| | |
|---|----|
| Modalità | 32 |
| Modalità Suoni esterni udibili con ActiveSense | 32 |
| Modifica della modalità | 33 |
| Aggiunta o rimozione delle modalità agli/dagli auricolari | 33 |

BATTERIA

| | |
|--|----|
| Caricare gli auricolari | 34 |
| Caricare la custodia | 35 |
| Verificare il livello della batteria degli auricolari | 36 |
| Durante l'uso degli auricolari | 36 |
| Durante la carica degli auricolari | 36 |
| Controllare il livello della batteria della custodia di carica | 37 |
| Tempo di carica | 38 |

STATO DEGLI AURICOLARI E DELLA CUSTODIA DI CARICA

| | |
|--|----|
| Indicatore di stato degli auricolari | 39 |
| Stato <i>Bluetooth</i> [®] | 39 |
| Stato della batteria, di aggiornamento e di errore | 39 |
| Indicatore di stato della custodia di carica | 40 |
| Stato della batteria, di aggiornamento e di errore | 40 |

CONNESSIONI BLUETOOTH

| | |
|---|----|
| Connettere mediante l'app Bose Music | 41 |
| Connettere mediante il menu <i>Bluetooth</i> del dispositivo mobile | 41 |
| Disconnettere un dispositivo mobile | 42 |
| Riconnettere un dispositivo mobile | 42 |
| Cancellare l'elenco dispositivi degli auricolari | 43 |
| Solo per i dispositivi Android™ | 44 |
| Connessione mediante la funzione Fast Pair | 44 |
| Tecnologia Snapdragon Sound™ | 45 |

CONNETTERE PRODOTTI BOSE

| | |
|---|----|
| Connessione a un Bose Smart Speaker o una Bose Smart Soundbar | 46 |
| Vantaggi..... | 46 |
| Prodotti compatibili..... | 46 |
| Connettere mediante l'app Bose Music..... | 47 |
| Connessione mediante i comandi del prodotto | 48 |
| Riconnettere un dispositivo Bose Smart Speaker o Soundbar | 48 |

CURA E MANUTENZIONE

| | |
|---|----|
| Conservare gli auricolari..... | 49 |
| Pulire gli auricolari e la custodia di carica..... | 49 |
| Parti di ricambio e accessori..... | 49 |
| Garanzia limitata | 49 |
| Aggiornare gli auricolari..... | 50 |
| Aggiornare la custodia di carica..... | 50 |
| Visualizzare il codice data degli auricolari..... | 50 |
| Visualizzare il numero di serie della custodia di carica..... | 50 |

RISOLUZIONE DEI PROBLEMI

| | |
|---|----|
| Provare prima queste soluzioni..... | 51 |
| Altre soluzioni | 51 |
| Riavviare gli auricolari e la custodia di carica..... | 63 |
| Ripristino delle impostazioni di fabbrica degli auricolari..... | 64 |

CONTENUTO

Verificare che i seguenti componenti siano inclusi:

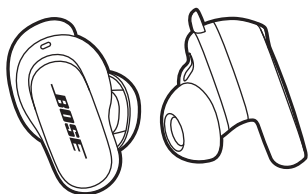

Bose QuietComfort Ultra Earbuds

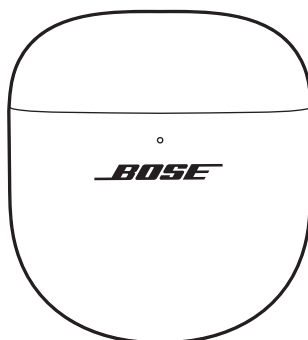

Custodia di carica

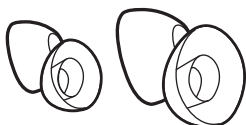

Puntali (misura piccola e grande)

NOTA: i puntali medi (M) sono già montati sugli auricolari. Per istruzioni su come distinguere le misure dei puntali, vedere pagina 17.



Anelli stabilizzatori (misura 2 e 3)

NOTA: gli anelli stabilizzatori misura 1 sono già montati sugli auricolari. Per istruzioni su come distinguere le misure degli anelli, vedere pagina 17.



Cavo da USB Type-C® a USB-A

NOTA: se il prodotto presenta parti danneggiate o assenti, non utilizzarlo. Visitare support.bose.com/QCUE per articoli sulla risoluzione dei problemi, video e informazioni sulla riparazione o la sostituzione del prodotto.

L'app Bose Music consente di impostare e controllare gli auricolari da qualsiasi dispositivo mobile, ad esempio uno smartphone o un tablet.

Utilizzando l'app è possibile verificare la stabilità degli auricolari, gestire le connessioni *Bluetooth*, gestire le impostazioni degli auricolari, regolare l'audio, scegliere la lingua delle istruzioni vocali e scaricare eventuali futuri aggiornamenti e nuove funzioni rese disponibili da Bose.

NOTA: se è stato già creato un account Bose per un altro prodotto Bose, vedere "Aggiungere gli auricolari a un account esistente".

SCARICARE L'APP BOSE MUSIC

1. Scaricare l'app Bose Music sul dispositivo mobile in uso.

NOTA: se ci si trova nella Cina continentale, scaricare l'app Bose音乐.

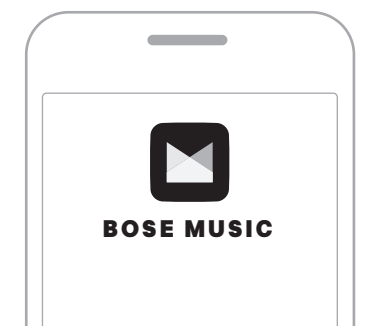

2. Seguire le istruzioni dell'app.

AGGIUNGERE GLI AURICOLARI A UN ACCOUNT ESISTENTE

Per aggiungere gli auricolari Bose QuietComfort Ultra Earbuds, aprire l'app Bose Music e aggiungerli.

Gli auricolari sono resistenti all'acqua in base alla classificazione IPX4. Sono progettati per resistere al sudore e agli agenti atmosferici ma non sono pensati per essere immersi in acqua.

AVVERTENZE:

- NON nuotare né fare la doccia con gli auricolari.
- NON immergere in acqua gli auricolari.

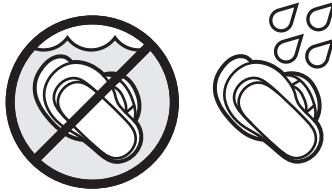

NOTE:

- Per prevenire la corrosione, pulire regolarmente i contatti di carica sugli auricolari con un bastoncino ovattato o un oggetto simile.
- La certificazione IPX4 non si riferisce a condizioni permanenti; la resistenza potrebbe diminuire a seguito della normale usura.

INSERIRE GLI AURICOLARI

1. Inserire l'auricolare in modo da appoggiare leggermente il puntale all'ingresso del canale uditivo.

NOTA: ogni puntale è contrassegnato con l'indicazione del lato, **R** (right, destro) o **L** (left, sinistro).

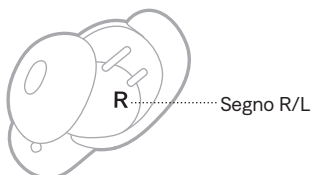

2. Ruotare leggermente l'auricolare all'indietro finché il puntale non aderisce comodamente al canale uditivo e l'anello stabilizzatore è a contatto con l'incavo dell'orecchio.

NOTA: potrebbe essere necessario ruotare l'auricolare all'indietro e in avanti per trovare la posizione più comoda per il puntale. Tuttavia, non applicare una rotazione eccessiva per non pregiudicare la qualità sonora dell'audio e del microfono.

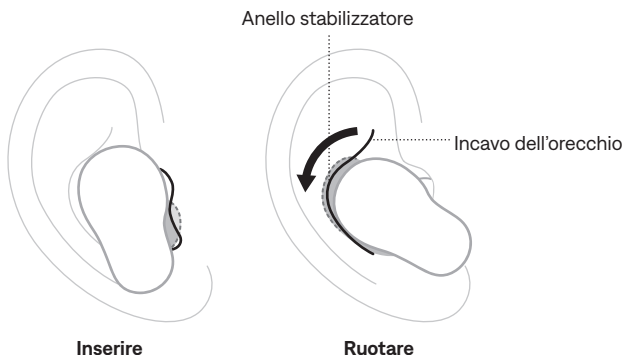

3. Verificare che siano saldi (vedere pagina 15).
4. Ripetere i passaggi da 1 a 3 per inserire l'altro auricolare.

Quando si inseriscono gli auricolari, l'audio viene personalizzato in modo da assicurare le migliori prestazioni sonore e di riduzione del rumore per l'utente specifico.

NOTA: se si utilizzano gli auricolari in condivisione, prima di indossarli metterli nella custodia di carica per annullare la personalizzazione audio precedente.

CONTROLLARE LA POSIZIONE



Per regolare la posizione nel modo ottimale e ottenere i migliori risultati nella riproduzione dell'audio e nella riduzione del rumore, usare uno specchio per assicurarsi di aver scelto la misura corretta per i puntali e per gli anelli stabilizzatori. Potrebbe anche essere necessario indossare un puntale o un anello di misura diversa per ciascun orecchio.

SUGGERIMENTO: è inoltre possibile verificare la posizione utilizzando il test di aderenza auricolari nell'app Bose Music. Questa opzione è accessibile dal menu Impostazioni.

Puntali

| MISURA | COSA CONTROLLARE |
|------------------|---|
| Misura giusta |  <p>Il puntale è leggermente appoggiato all'apertura del canale uditivo, al quale aderisce comodamente. Il rumore di fondo deve risultare smorzato.</p> <p>NOTA: la cancellazione del rumore potrebbe impedire di sentire i suoni smorzati.</p> |
| Troppa pressione |  <p>Il puntale risulta scomodo e dà la sensazione di premere contro il canale uditivo.</p> |
| Poca aderenza |  <p>Il puntale è troppo in profondità nel canale uditivo, non è saldo nell'orecchio o tende a cadere quando si muove la testa.</p> |

Anelli stabilizzatori

| MISURA | COSA CONTROLLARE | |
|----------------|--|---|
| Misura giusta |  | L'anello non sporge né dà la sensazione di premere contro l'incavo dell'orecchio. |
| Troppo grande |  | L'anello sporge o dà la sensazione di premere nell'incavo dell'orecchio. |
| Troppo piccolo |  | L'anello non aderisce all'incavo dell'orecchio. |

PROVARE UN'ALTRA MISURA

Indossare gli auricolari per un periodo di tempo prolungato. Se non sembrano sufficientemente comodi o saldi, oppure se la riduzione del rumore o la qualità del suono non è quella prevista, provare un puntale o un anello stabilizzatore di un'altra misura.

Potrebbe essere necessario provare tutte e tre le misure di ciascun elemento oppure usare una misura diversa per ogni orecchio.

Puntali

Gli auricolari vengono forniti con puntali di tre misure: piccola, media e grande.

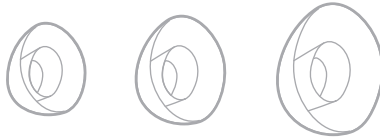

I puntali medi sono già montati sugli auricolari. Se sembrano troppo piccoli, provare quelli grandi. Se sembrano troppo grandi, provare quelli piccoli.

Anelli stabilizzatori

Gli anelli stabilizzatori sono contrassegnati con un numero che indica la misura (**1** (piccolo), **2** (medio) o **3** (grande)) e con una lettera che indica il lato (**R** (destra) o **L** (sinistra)).



Gli anelli stabilizzatori della misura 1 sono già montati sugli auricolari. Se sembrano troppo piccoli, provare la misura 2.

CAMBIARE I PUNTALI

1. Tenendo l'auricolare, schiacciare leggermente il puntale e staccarlo dall'auricolare.

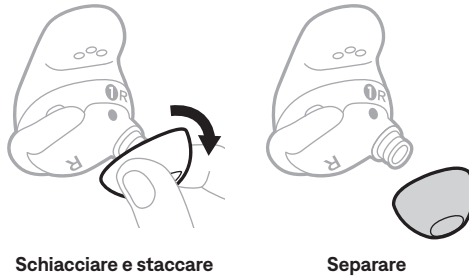

ATTENZIONE: per evitare di strapparli, NON tirare il bordo del puntale.

2. Scegliere una misura di puntale diversa (vedere pagina 17).
3. Allineare il puntale con il beccuccio dell'auricolare e spingere il puntale sul beccuccio finché non si sente che scatta in posizione e si avverte un "clic".

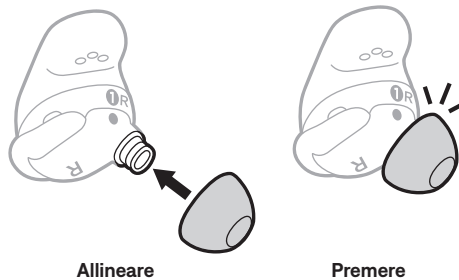

4. Ripetere i passaggi da 1 a 3 per l'altro auricolare.

NOTA: potrebbe essere necessario usare un puntale di misura diversa per ciascun orecchio.

5. Inserire gli auricolari (vedere pagina 14).
6. Verificare che siano saldi (vedere pagina 15).

NOTE:

- Se si cambia il puntale, potrebbe essere necessario sostituire anche l'anello stabilizzatore affinché aderisca comodamente all'incavo dell'orecchio (vedere pagina 19).
- Per guardare i video dimostrativi che illustrano la sostituzione dei puntali, visitare: support.bose.com/QCUE
- Per richiedere ulteriori misure di puntali, contattare il servizio clienti Bose oppure visitare: support.bose.com/QCUE

CAMBIARE GLI ANELLI STABILIZZATORI

1. Tenendo l'auricolare, prendere l'anello stabilizzatore per la parte sporgente e staccarlo dall'auricolare, facendolo passare sopra il puntale.

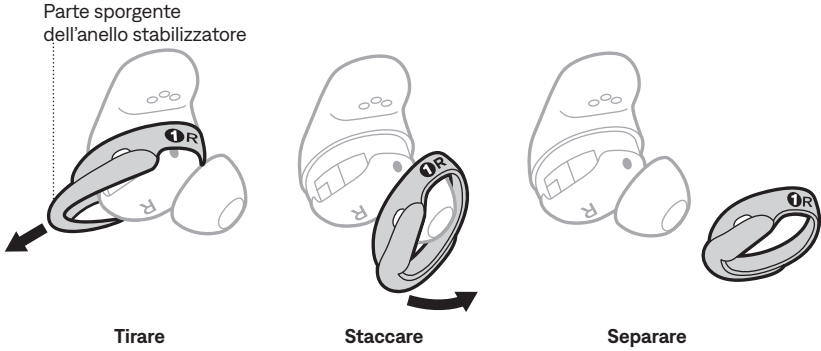

ATTENZIONE: per evitare di strapparli, NON tirare la parte sottile dell'anello.

2. Scegliere una misura di anello diversa (vedere pagina 17). Selezionare l'anello contrassegnato con l'indicazione del lato, **R** (right, destro) o **L** (sinistro), corrispondente all'auricolare.
3. Con i contrassegni dell'anello rivolti verso di sé e la parte sporgente rivolta nella direzione opposta, allineare il puntino presente sull'anello con il puntino grigio sull'auricolare.
4. Tirare leggermente l'anello sopra il puntale, assicurandosi che i puntini siano allineati e che la linguetta presente sull'anello sia inserita nell'apposito incavo sulla parte superiore dell'auricolare.

NOTA: allineando correttamente l'anello, il foro presente sul lato dell'anello viene a trovarsi sopra il microfono sull'auricolare, che in questo modo rimane libero.

5. Premere finché l'anello non è fissato nella posizione corretta, quindi verificare l'allineamento.

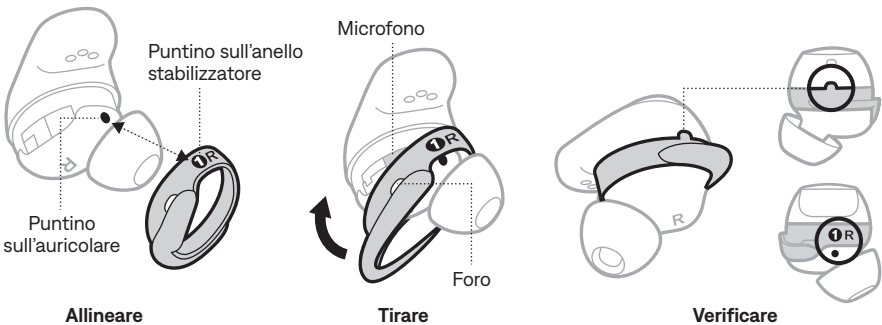

6. Ripetere i passaggi da 1 a 5 per l'altro auricolare.

NOTA: potrebbe essere necessario usare un anello di misura diversa per ciascun orecchio.

7. Inserire gli auricolari (vedere pagina 14).

8. Verificare che siano saldi (vedere pagina 15).

NOTE:

- Per guardare i video dimostrativi che illustrano la sostituzione degli anelli, visitare: support.bose.com/QCUE
- Per richiedere ulteriori misure di anelli stabilizzatori, contattare il servizio clienti Bose oppure visitare: support.bose.com/QCUE

ACCENSIONE

Aprire la custodia di carica.

Gli auricolari si accendono. La spia di stato degli auricolari lampeggia con luce bianca e poi si illumina in base allo stato di carica (vedere pagina 39). L'indicatore di stato della custodia di carica si illumina in funzione del livello della batteria (vedere pagina 40).

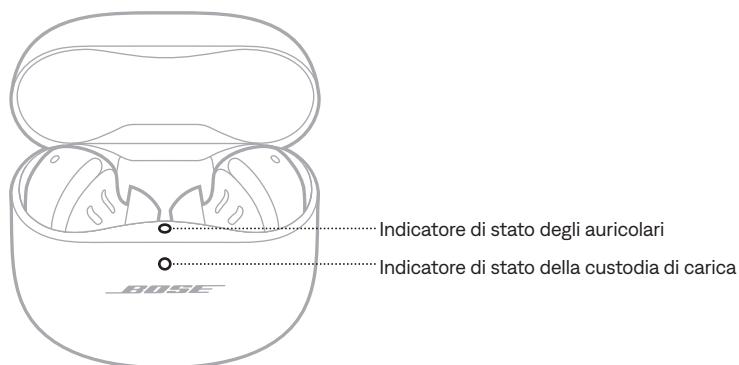

NOTA: una volta rimossi gli auricolari dalla custodia di carica, chiuderla per prolungare la durata della batteria e impedire l'ingresso di sporcizia.

SPEGNIMENTO

1. Riporre entrambi gli auricolari nella custodia di carica.

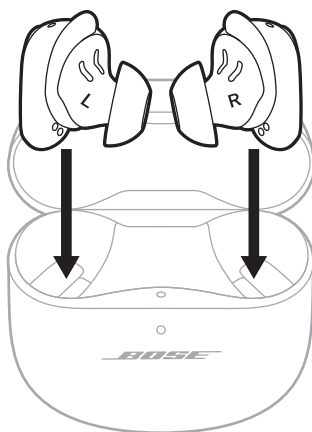

Gli auricolari si disconnettono dal dispositivo mobile.

2. Chiudere la custodia.

Gli auricolari si spengono. L'indicatore di stato della custodia di carica si illumina in funzione del livello della batteria (vedere pagina 40).

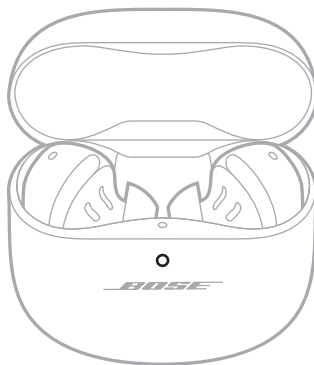

STANDBY

La modalità Standby permette di conservare la carica della batteria quando un auricolare è all'esterno della custodia e non è in uso. L'auricolare passa in modalità Standby se lo si rimuove dall'orecchio e non viene mosso per 10 minuti.

Per riattivare l'auricolare, inserirlo nell'orecchio.



Per utilizzare il controllo touch, toccare o sfiorare la superficie touch di un auricolare. Il controllo touch permette di riprodurre/mettere in pausa l'audio, regolare il volume, eseguire funzioni base di chiamata e usare una scelta rapida per cambiare la modalità o modificare le impostazioni della funzione audio immersivo (vedere pagina 27).

SUPERFICIE TOUCH

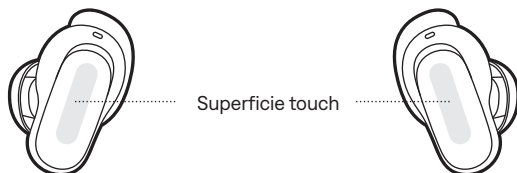
La superficie touch si trova sulla superficie esterna di entrambi gli auricolari. Permette di controllare la riproduzione multimediale, il volume, le chiamate e la scelta rapida.



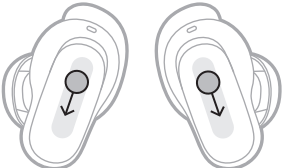

RIPRODUZIONE MULTIMEDIALE E CONTROLLO DEL VOLUME

| CONTROLLO | AZIONE |
|----------------------------|---|
| Riproduzione/pausa | <p>Toccare un auricolare.</p>  |
| Aumentare il volume | <p>Sfiorare un auricolare verso l'alto.</p>  |
| Ridurre il volume | <p>Sfiorare un auricolare verso il basso.</p>  |

| CONTROLLO | AZIONE |
|---|---|
| <p>Passare al brano successivo</p> | <p>Toccare due volte un auricolare.</p>  |
| <p>Tornare al brano precedente</p> | <p>Toccare tre volte un auricolare.</p>  |

CHIAMATE

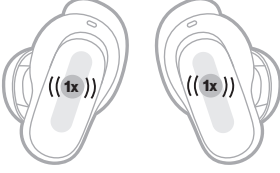
| CONTROLLO | AZIONE |
|---|--|
| <p>Rispondere a una chiamata</p> | <p>Toccare un auricolare.</p>  |
| <p>Chiudere/rifiutare una chiamata</p> | <p>Toccare due volte un auricolare.</p>  |
| <p>Rispondere a una seconda chiamata in entrata mettendo in attesa quella in corso</p> | <p>Toccare un auricolare.</p>  |

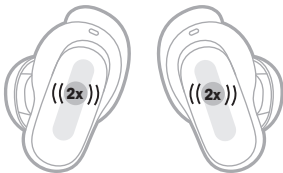
| CONTROLLO | AZIONE |
|--|---|
| <p>Rifiutare una seconda chiamata in entrata rimanendo in quella in corso</p> | <p>Toccare due volte un auricolare.</p>  |

Notifiche di chiamata

Un'istruzione vocale segnala i nomi dei chiamanti e lo stato delle chiamate.

Per disattivare le notifiche di chiamata, disabilitare le istruzioni vocali mediante l'app Bose Music. Questa opzione è accessibile dal menu Impostazioni.

MODALITÀ

Per informazioni sulla modifica della modalità, vedere pagina 33.



IMPOSTAZIONI DELL'AUDIO IMMERSIVO

Per informazioni sulla modifica delle impostazioni della funzione audio immersivo, vedere pagina 31.

CONTROLLO VOCALE DEL DISPOSITIVO MOBILE

È possibile impostare una scelta rapida per accedere al controllo vocale del dispositivo mobile mediante gli auricolari. Il microfono sugli auricolari funge da estensione del microfono del dispositivo mobile.

NOTA: per accedere al controllo vocale del dispositivo mobile dagli auricolari, è necessario associare questa azione a una scelta rapida (vedere pagina 27).

| CONTROLLO | AZIONE |
|--|---|
| <p>Accedere al controllo vocale del dispositivo mobile</p> | <p>Toccare e tenere premuto un auricolare fino a quando non si sente un segnale acustico. Rilasciarlo e pronunciare la propria richiesta.</p>  |
| <p>Arrestare il controllo vocale del dispositivo mobile</p> | <p>Toccare un auricolare.</p>  |

Una scelta rapida permette di accedere in modo facile e veloce a una delle seguenti funzioni:

- Alternare tra le modalità (vedere pagina 32)
- Alternare tra le impostazioni della funzione audio immersivo (vedere pagina 30)
- Utilizzare il controllo vocale del dispositivo mobile (vedere pagina 26)

NOTA: per impostazione predefinita, la funzione che permette di alternare tra le modalità è abilitata su entrambi gli auricolari.

UTILIZZARE LA SCELTA RAPIDA

Toccare e tenere premuto un auricolare.



CAMBIARE O DISABILITARE LA SCELTA RAPIDA

Per cambiare o disabilitare una scelta rapida o per assegnare una scelta rapida diversa a ciascun auricolare, utilizzare l'app Bose Music. Per accedere a questa opzione, toccare Scelta rapida nella schermata principale.

NOTA: se si assegna una scelta rapida diversa a ciascun auricolare, è necessario ogni volta toccare e tenere premuto l'auricolare associato alla scelta rapida desiderata. Se si rimuove un auricolare, è possibile utilizzare solo la scelta rapida assegnata all'auricolare non rimosso dall'orecchio.

La funzione di rilevamento in-ear usa dei sensori per determinare quando si indossano entrambi gli auricolari o soltanto uno.

Inserendo o rimuovendo un auricolare è possibile riprodurre/mettere in pausa l'audio, rispondere alle chiamate (se questa funzione è abilitata) e regolare la riduzione del rumore automaticamente.

NOTA: per gestire le funzioni di rilevamento in-ear, utilizzare l'app Bose Music. Questa opzione è accessibile dal menu Impostazioni.

RIPRODUZIONE/PAUSA AUTOMATICA

Se si rimuove un auricolare, l'audio va in pausa su entrambi gli auricolari.

Per riprendere la riproduzione è necessario reinserire l'auricolare rimosso.

NOTA: se si desidera utilizzare un solo auricolare, toccarlo per riprendere la riproduzione.

RISPOSTA AUTOMATICA ALLE CHIAMATE

È possibile rispondere alle chiamate inserendo un auricolare.

NOTA: per abilitare questa funzione, utilizzare l'app Bose Music. Questa opzione è accessibile dal menu Impostazioni.

TRASPARENZA AUTOMATICA

Quando si rimuove un auricolare, viene impostata automaticamente la modalità Suoni esterni udibili sull'auricolare nell'altro orecchio (vedere pagina 32).

Quando si reinserisce l'auricolare, quello che era rimasto nell'orecchio ritorna al livello di riduzione del rumore precedente.

NOTA: se si desidera usare un solo auricolare, è possibile utilizzare la scelta rapida per alternare tra le modalità e scegliere quella richiesta.

La funzione di riduzione del rumore limita i rumori indesiderati, offrendo prestazioni più chiare e realistiche.

Per impostazione predefinita, gli auricolari si accendono in modalità Silenzio. La funzione di riduzione del rumore è attiva al livello massimo (vedere pagina 32).

MODIFICA DELL'IMPOSTAZIONE DI RIDUZIONE DEL RUMORE

È possibile alternare tra le impostazioni predefinite di riduzione del rumore modificando la modalità. Per informazioni sulle modalità, vedere pagina 32.

RIDUZIONE DEL RUMORE DURANTE UNA CHIAMATA

Quando si effettua o si riceve una chiamata, gli auricolari mantengono l'impostazione di riduzione del rumore corrente e l'opzione Propria voce attivata. Grazie all'opzione Propria voce si può percepire se stessi in modo più naturale durante una conversazione.

Per regolare la riduzione del rumore durante una chiamata, cambiare la modalità (vedere pagina 33).

NOTE:

- La modalità Trasparenza automatica è disattivata durante le chiamate (vedere pagina 28).
- Per regolare la funzione Propria voce, utilizzare l'app Bose Music. Questa opzione è accessibile dal menu Impostazioni.

UTILIZZARE SOLO LA RIDUZIONE DEL RUMORE

È possibile utilizzare la riduzione del rumore anche da sola, senza riproduzione audio o interruzioni dovute alle chiamate.

1. Effettuare una delle operazioni seguenti:
 - Se si indossano gli auricolari, disconnettere il dispositivo mobile (vedere pagina 42).
 - Se gli auricolari sono nella custodia di carica, disattivare la funzione *Bluetooth* del dispositivo mobile. Quindi, estrarre gli auricolari dalla custodia di carica e inserirli nelle orecchie.
2. Toccare e tenere premuto un auricolare per cambiare la modalità (vedere pagina 33).

NOTA: per riconnettere il dispositivo mobile, selezionare gli auricolari dall'elenco dei dispositivi *Bluetooth* sul dispositivo.

La funzione audio immersivo trasforma il suono in un'esperienza di ascolto avvolgente, come se ci si trovasse sempre in un punto di ascolto privilegiato. Poiché il suono sembra provenire dall'esterno degli auricolari, l'effetto finale è molto più naturale. La funzione audio immersivo è adatta a qualsiasi contenuto in streaming da qualsiasi sorgente e garantisce maggiore limpidezza del suono e qualità del suono più ricca.

NOTA: quando si effettua o si riceve una chiamata, la funzione audio immersivo viene impostata temporaneamente su Spento (vedere pagina 31).

IMPOSTAZIONI DELL'AUDIO IMMERSIVO

| IMPOSTAZIONE | DESCRIZIONE | QUANDO SI UTILIZZA |
|-------------------|---|---|
| Movimento | <p>L'audio sembra provenire da due diffusori stereo posti davanti a sé che seguono i movimenti della testa.</p> <p>NOTA: questa opzione è utilizzata per impostazione predefinita nella modalità Immersione.</p> | <p>Utilizzarla per ottenere un'esperienza di ascolto più uniforme. È Ideale per le attività che richiedono di girare spesso la testa o di abbassare lo sguardo.</p> |
| Fermo | <p>L'audio sembra provenire da due diffusori stereo posti davanti a sé che rimangono in posizione quando si muove la testa.</p> <p>NOTE:</p> <ul style="list-style-type: none"> • Pochi secondi dopo aver interrotto il movimento della testa, i diffusori si centrano nuovamente in base alla posizione della persona che li indossa. • Per accedere a questa impostazione, utilizzare l'app Bose Music. Toccare Audio immersivo attivato nella schermata principale. | <p>Da utilizzare per ottenere l'esperienza più realistica e soddisfacente. È ideale per quando si è fermi.</p> |
| Non attivo | <p>L'audio sembra provenire dagli auricolari.</p> | <p>Da utilizzare quando si desidera un'esperienza di ascolto classica o per preservare la durata della batteria.</p> |

MODIFICA DELL'IMPOSTAZIONE AUDIO IMMERSIVO

Per modificare l'impostazione audio immersivo è possibile cambiare modalità oppure utilizzare una scelta rapida per alternare tra le impostazioni della funzione audio immersivo.

SUGGERIMENTO: è possibile cambiare l'impostazione della funzione audio immersivo anche utilizzando l'app Bose Music. Si accede a questa opzione dalla schermata principale.

Modifica della modalità

Per informazioni sulla modifica della modalità, vedere pagina 33.

NOTE:

- La modifica della modalità ha effetto sulle impostazioni della funzione audio immersivo e di riduzione del rumore.
- È anche possibile creare una modalità personalizzata con le impostazioni della funzione audio immersivo e di riduzione del rumore desiderate (vedere pagina 32).

Utilizzare la scelta rapida

È possibile modificare la scelta rapida in modo tale che alterni tra le impostazioni della funzione audio immersivo senza alterare l'impostazione di riduzione del rumore della modalità corrente. In questo modo si personalizza temporaneamente la modalità corrente, fino a quando non si spengono gli auricolari o non si cambia la modalità.

NOTA: per cambiare l'impostazione della funzione audio immersivo utilizzando gli auricolari, è necessario associare questa azione a una scelta rapida (vedere pagina 27).

1. Toccare e tenere premuto un auricolare.



Un messaggio vocale nomina a ciclo continuo le singole impostazioni della funzione audio immersivo.

2. Non appena viene pronunciato il nome dell'impostazione desiderata, rilasciare l'auricolare.

AUDIO IMMERSIVO DURANTE UNA CHIAMATA

Quando si effettua o si riceve una chiamata, la funzione audio immersivo viene impostata temporaneamente su Spento. Al termine della chiamata, gli auricolari tornano all'impostazione della funzione audio immersivo precedente.

Le modalità di ascolto sono impostazioni audio predefinite attivabili in base alle proprie preferenze e all'ambiente di ascolto. Si tratta delle impostazioni di riduzione del rumore e della funzione audio immersivo.

Si può scegliere fra tre modalità preconfigurate (Silenzio, Suoni esterni udibili e Immersione) oppure creare fino a sette modalità personalizzate.

MODALITÀ

| MODALITÀ | DESCRIZIONE |
|------------------------------|--|
| Silenzio | Riduzione totale del rumore con audio stereo ottimizzato Bose. Permette di eliminare qualsiasi rumore indesiderato, applicando il massimo livello di riduzione del rumore. |
| Suoni esterni udibili | Trasparenza totale con audio stereo ottimizzato Bose. Permette di avvertire i rumori circostanti mentre si ascolta l'audio in stereo. |
| Immersione | Massima riduzione del rumore con audio immersivo impostato su Movimento. Permette di eliminare qualsiasi rumore indesiderato, per immergersi in un'esperienza audio realistica. |
| Personalizzato | Personalizzare le impostazioni di riduzione del rumore e della funzione audio immersivo in base alle proprie preferenze e all'ambiente di ascolto. NOTA: si possono creare fino a sette modalità personalizzate mediante l'app Bose Music. Per accedere a questa opzione, toccare Modalità nella schermata principale. |

NOTE:

- Per impostazione predefinita, gli auricolari si accendono in modalità Silenzio. Per impostarli in modo che si accendano nell'ultima modalità utilizzata, usare l'app Bose Music. Questa opzione è accessibile dal menu Impostazioni.
- Per informazioni sulle impostazioni di riduzione del rumore e della funzione audio immersivo, vedere pagina 29 e pagina 30.

Modalità Suoni esterni udibili con ActiveSense

La riduzione dinamica del rumore della modalità Suoni esterni udibili con tecnologia ActiveSense permette di percepire l'ambiente circostante riducendo il rumore indesiderato.

La modalità Suoni esterni udibili con ActiveSense permette agli auricolari di aumentare automaticamente la riduzione del rumore quando si verificano rumori improvvisi o intensi nelle vicinanze, in modo da poter mantenere la consapevolezza dell'ambiente circostante senza essere disturbati nell'ascolto da rumori intermittenti. Una volta cessato il rumore, la riduzione del rumore torna automaticamente all'impostazione precedente.

Per abilitare ActiveSense, utilizzare l'app Bose Music. Per accedere a questa opzione, toccare **Modalità > Suoni esterni udibili > ●●●** nella schermata principale.

MODIFICA DELLA MODALITÀ

NOTA: per cambiare la modalità utilizzando gli auricolari, è necessario associare questa azione a una scelta rapida (vedere pagina 27).

1. Per alternare tra le modalità, toccare e tenere premuto un auricolare.



Un messaggio vocale nomina a ciclo continuo le singole modalità.

2. Non appena viene pronunciato il nome della modalità desiderata, rilasciare l'auricolare.

SUGGERIMENTO: è possibile cambiare la modalità anche utilizzando l'app Bose Music. Per accedere a questa opzione, toccare Modalità nella schermata principale.

Aggiunta o rimozione delle modalità agli/dagli auricolari

Per accedere alle modalità dagli auricolari, devono essere impostate come preferite nell'app Bose Music. Per impostazione predefinita, le modalità Silenzio, Suoni esterni udibili e Immersione sono impostate come preferite.

Per aggiungere o rimuovere le modalità agli/dagli auricolari, toccare Modalità nella schermata principale e personalizzare le modalità da impostare come preferite.

CARICARE GLI AURICOLARI

1. Allineare i contatti di carica dell'auricolare sinistro ai piedini di carica sul lato sinistro della custodia di carica.

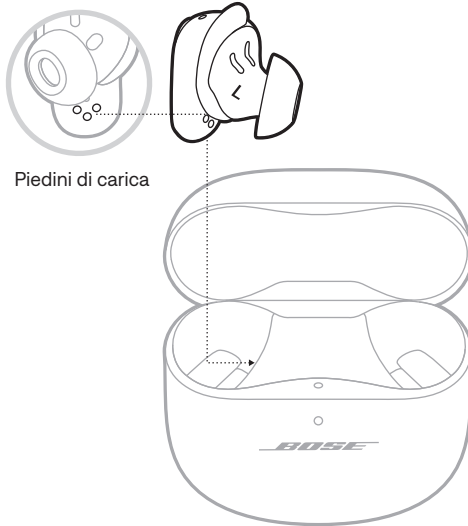

Piedini di carica

NOTA: prima di mettere gli auricolari sotto carica, accertarsi che siano a temperatura ambiente, tra 8 °C e 39 °C.

2. Posizionare l'auricolare nella custodia in modo da farlo scattare in posizione magneticamente.

La spia di stato degli auricolari lampeggia con luce bianca e poi si illumina in base allo stato di carica (vedere pagina 39).

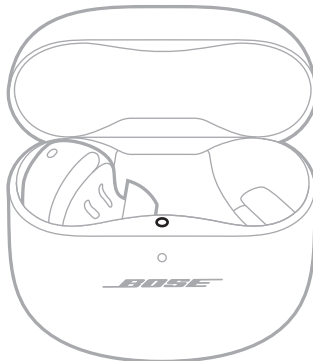

3. Ripetere i passaggi 1 e 2 per l'auricolare destro.

NOTA: gli auricolari si caricano sia con il coperchio aperto che chiuso.

CARICARE LA CUSTODIA

ATTENZIONE: utilizzare questo prodotto esclusivamente con un alimentatore LPS approvato da un ente per la sicurezza che rispetta i requisiti normativi locali (ad esempio, UL, CSA, VDE, CCC).

1. Collegare l'estremità piccola del cavo USB alla porta USB-C® sul fondo della custodia di carica.

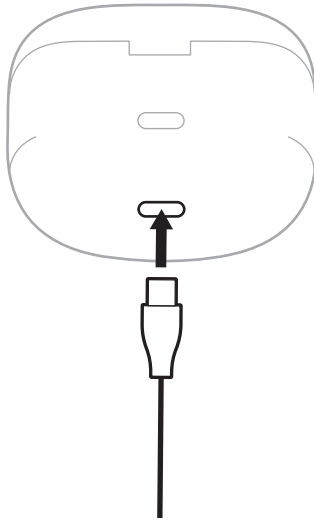

2. Inserire l'altra estremità in un caricatore da parete USB-A (non fornito) o in un computer.

L'indicatore di stato della custodia di carica si illumina con luce arancione fissa (vedere pagina 40).

NOTA: prima di effettuare la carica, assicurarsi che la custodia sia a temperatura ambiente, tra 8 °C e 39 °C.

VERIFICARE IL LIVELLO DELLA BATTERIA DEGLI AURICOLARI

Durante l'uso degli auricolari

- Ogni volta che si estraggono gli auricolari dalla custodia di carica per indossarli, un'istruzione vocale annuncia il livello di carica della batteria degli auricolari.
- Utilizzare l'app Bose Music. Il livello della batteria degli auricolari è visualizzato nella schermata principale.

NOTA: se il livello della batteria di un auricolare è minore dell'altro, l'istruzione vocale annuncia il livello di carica della batteria inferiore. Se la batteria è scarica, si sente il messaggio "Batteria scarica".

Durante la carica degli auricolari

Quando gli auricolari vengono collocati nella custodia di ricarica, la spia di stato degli auricolari lampeggia con luce bianca e poi si illumina in base allo stato di carica (vedere pagina 39).

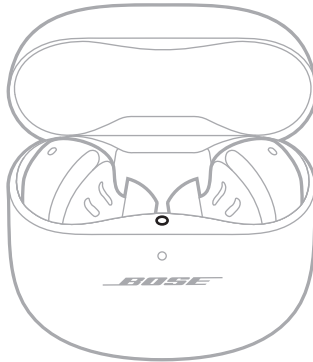

NOTA: se il livello della batteria di un auricolare è minore dell'altro, l'indicatore di stato degli auricolari segnala il livello di carica della batteria inferiore.

CONTROLLARE IL LIVELLO DELLA BATTERIA DELLA CUSTODIA DI CARICA

Aprire la custodia di carica.

L'indicatore di stato della custodia di carica si illumina in funzione del livello della batteria (vedere pagina 40).

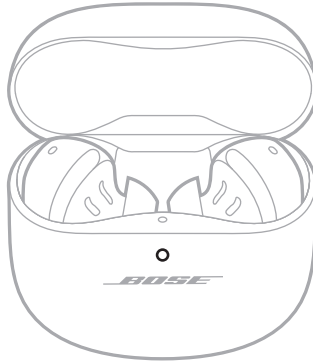

TEMPO DI CARICA

| COMPONENTE | TEMPO DI CARICA |
|--------------------|---------------------------|
| Auricolari | Fino a 2 ore ¹ |
| Custodia di carica | Fino a 3 ore |

NOTE:

- Quando il livello della batteria degli auricolari si riduce, è sufficiente una carica di 20 minuti con la custodia chiusa per garantire agli auricolari un'autonomia fino a 2 ore.²
- Una carica completa alimenta gli auricolari per un massimo di 6 ore con l'audio immersivo disattivato (fino a 4 ore con l'audio immersivo attivato).³
- Se la custodia è completamente carica, è possibile caricare completamente gli auricolari fino a 3 volte.⁴
- Quando gli auricolari sono all'interno della custodia, il tempo di carica della custodia è variabile.

1 Test condotti da Bose nel luglio 2023 utilizzando auricolari Bose QuietComfort Ultra Earbuds e custodia di carica Bose QuietComfort Ultra Earbuds rappresentative dei modelli in produzione. Il test di ricarica rapida consisteva nell'inserire gli auricolari con la batteria esaurita (al punto di non poter riprodurre l'audio) in una custodia completamente carica e nel caricare gli auricolari per 20 minuti, quindi riprendere la riproduzione audio *Bluetooth* A2DP con il volume impostato su un livello di riproduzione di 75dB SPL, l'equalizzatore a 3 bande impostato su zero, in modalità Silenzio (massima riduzione del rumore) con l'audio immersivo disattivato, ottenendo fino a 2 ore di riproduzione prima dell'esaurimento della batteria. Il tempo di ricarica completa degli auricolari è stato determinato inserendo gli auricolari con la batteria esaurita (al punto di non poter riprodurre l'audio) in una custodia completamente carica e nel caricare gli auricolari fino al 100% della carica della batteria. La durata della batteria varia in base alle impostazioni e all'utilizzo.

2 Vedere 1.

3 Test condotti da Bose nel giugno 2023 utilizzando auricolari Bose QuietComfort Ultra Earbuds rappresentativi dei modelli in produzione e una serie di brani musicali con audio *Bluetooth* A2DP. Volume impostato su un livello di riproduzione di 75dB SPL, l'equalizzatore a 3 bande impostato su zero, in modalità Silenzio (massima riduzione del rumore). Con l'audio immersivo disattivato, il tempo di riproduzione massimo prima dell'esaurimento della batteria è stato di 6 ore. Con l'audio immersivo attivato, il tempo di riproduzione massimo prima dell'esaurimento della batteria è stato di 4 ore. La durata della batteria varia in base alle impostazioni e all'utilizzo.

4 Test condotti da Bose nel luglio 2023 inserendo auricolari Bose QuietComfort Ultra Earbuds rappresentativi dei modelli in produzione con la batteria esaurita (al punto di non poter riprodurre l'audio) in una custodia di carica Bose QuietComfort Ultra Earbuds completamente carica e caricando gli auricolari al 100%, quindi riprendendo la riproduzione audio fino all'esaurimento della batteria. Durante il test è stato possibile eseguire tre cicli di ricarica completi mediante la custodia prima che non fosse più possibile ricaricare completamente gli auricolari.

INDICATORE DI STATO DEGLI AURICOLARI

L'indicatore di stato degli auricolari si trova sulla superficie interna della custodia di carica.

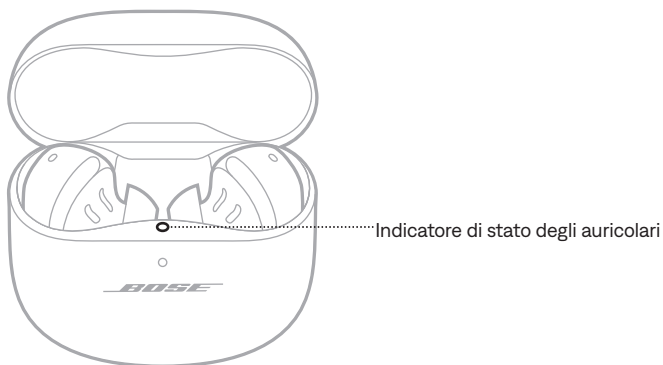

Stato Bluetooth

Mostra lo stato della connessione *Bluetooth* con i dispositivi mobili.

| ATTIVITÀ DELL'INDICATORE | STATO DEL SISTEMA |
|---------------------------------|-------------------------------|
| Blu lampeggiante lento | Pronto per la connessione |
| Blu lampeggiante veloce | Connessione in corso |
| Blu fisso (5 secondi) | Connesso |
| Bianco lampeggiante per 2 volte | Elenco dispositivi cancellato |

Stato della batteria, di aggiornamento e di errore

Mostra lo stato della batteria dell'auricolare, dell'aggiornamento e di eventuali errori.

| ATTIVITÀ DELL'INDICATORE | STATO DEL SISTEMA |
|--|--------------------|
| Lampeggia con luce bianca, poi si illumina in modo fisso con colore bianco (5 secondi) | Carica completa |
| Lampeggia con luce bianca, poi si illumina con luce arancione fissa (5 secondi) | Carica in corso |
| Lampeggia 2 volte in bianco, lampeggia lentamente in blu, quindi si spegne | Riavvio completato |

| ATTIVITÀ DELL'INDICATORE | STATO DEL SISTEMA |
|--|--|
| Bianco lampeggiante per 3 volte (ripetuto) | Aggiornamento del software in corso |
| Lampeggia con luce arancione (3 secondi) | Ripristino alle impostazioni di fabbrica |
| Arancione e bianco lampeggianti | Errore: contattare il servizio clienti Bose® |

INDICATORE DI STATO DELLA CUSTODIA DI CARICA

L'indicatore di stato della custodia di carica è situato sulla parte anteriore della custodia stessa.

Indicatore di stato della custodia di carica

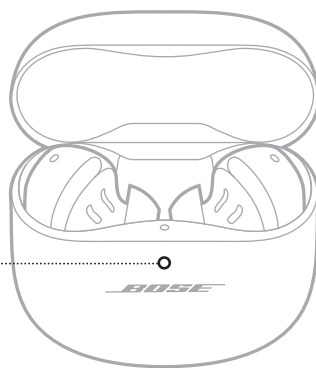

Stato della batteria, di aggiornamento e di errore

Mostra lo stato della batteria dell'auricolare, dell'aggiornamento e di eventuali errori.

| ATTIVITÀ DELL'INDICATORE | STATO DEL SISTEMA |
|--|--|
| Bianco fisso | Completamente carica (100%) e collegata |
| Bianco fisso (5 secondi) | Carico (34-99%) |
| Arancione fisso (5 secondi) | Carica bassa (10-33%) |
| Arancione lampeggiante per 2 volte | Caricare la batteria (meno del 10%) |
| Arancione fisso | Carica in corso |
| Bianco lampeggiante per 3 volte (ripetuto) | Aggiornamento del software in corso |
| Arancione e bianco lampeggianti | Errore: contattare il servizio clienti Bose® |

È possibile connettere gli auricolari a un dispositivo mobile utilizzando l'app Bose Music, il menu *Bluetooth* del dispositivo mobile oppure la funzione Fast Pair (solo per i dispositivi Android).

È possibile memorizzare fino a sei dispositivi nell'elenco dispositivi degli auricolari. Si può connettere un solo dispositivo per volta dal quale riprodurre l'audio.

NOTE:

- Per garantire un'esperienza ottimale, utilizzare l'app Bose Music per configurare e connettere il dispositivo mobile (vedere pagina 12).
- Per informazioni sulla connessione con Fast Pair, vedere pagina 44.

CONNETTERE MEDIANTE L'APP BOSE MUSIC

Per connettere gli auricolari e gestire le impostazioni *Bluetooth* utilizzando l'app Bose Music, vedere pagina 12.

CONNETTERE MEDIANTE IL MENU BLUETOOTH DEL DISPOSITIVO MOBILE

1. Con gli auricolari nella custodia di carica e la custodia aperta, premere e tenere premuto il pulsante sul retro della custodia finché l'indicatore di stato degli auricolari non lampeggia lentamente in blu.

NOTA: assicurarsi che gli auricolari siano all'interno della custodia e che questa sia aperta.

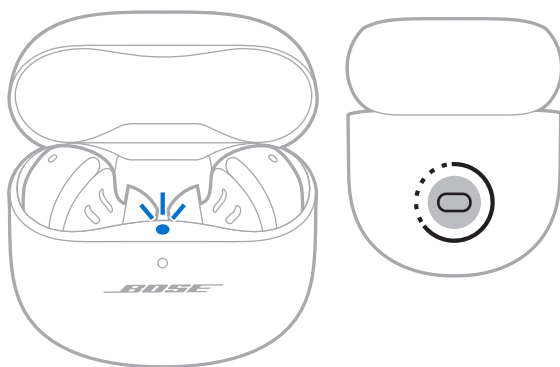

2. Sul dispositivo, attivare la funzione *Bluetooth*.

NOTA: la funzione *Bluetooth* si trova in genere nel menu Impostazioni.

3. Selezionare gli auricolari dall'elenco dispositivi.

NOTA: nell'app Bose Music, individuare il nome utilizzato per gli auricolari. Se non è stato assegnato un nome agli auricolari, viene visualizzato il nome predefinito.



Il nome degli auricolari viene visualizzato nell'elenco dei dispositivi mobili. L'indicatore di stato degli auricolari si illumina con luce blu fissa (vedere pagina 39).

DISCONNETTERE UN DISPOSITIVO MOBILE

Riporre gli auricolari nella custodia di carica.

SUGGERIMENTO: è anche possibile utilizzare l'app Bose Music o le impostazioni *Bluetooth* per disconnettere il dispositivo. Se si disattiva la funzione *Bluetooth* del dispositivo, vengono disconnessi non solo gli auricolari ma anche tutti gli altri dispositivi.

RICONNETTERE UN DISPOSITIVO MOBILE

Quando gli auricolari vengono estratti dalla custodia di carica, tentano automaticamente di riconnettersi all'ultimo dispositivo connesso.

Per connetterli a un dispositivo audio diverso (ma già connesso in precedenza), utilizzare le impostazioni *Bluetooth* di tale dispositivo.

NOTE:

- Il dispositivo deve trovarsi nel raggio di portata del segnale (9 m) ed essere acceso.
- Verificare che sul dispositivo mobile sia stata attivata la funzione *Bluetooth*.

CANCELLARE L'ELENCO DISPOSITIVI DEGLI AURICOLARI

1. Con gli auricolari nella custodia di carica e la custodia aperta, premere e tenere premuto il pulsante sul retro della custodia per 15 secondi, finché l'indicatore di stato degli auricolari non lampeggia due volte in bianco e poi lentamente in blu.

NOTA: assicurarsi che gli auricolari siano all'interno della custodia e che questa sia aperta.

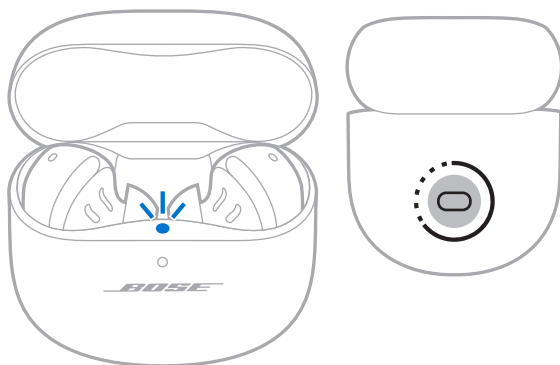

2. Cancellare gli auricolari dall'elenco dei dispositivi *Bluetooth* sul dispositivo.

Tutti i dispositivi vengono cancellati e gli auricolari sono pronti per la connessione (vedere pagina 12).

SOLO PER I DISPOSITIVI ANDROID

Chi utilizza un dispositivo mobile Android può accedere alle funzioni di connessione aggiuntive descritte di seguito.

Connessione mediante la funzione Fast Pair

Con un semplice tocco, gli auricolari consentono di eseguire il pairing *Bluetooth* con i dispositivi Android in uso, in modo semplice e veloce.

NOTE:

- Per utilizzare la funzione Fast Pair è necessario un dispositivo Android con sistema operativo Android 6.0 o successivo.
 - Sul dispositivo Android devono essere abilitati sia la funzione *Bluetooth* che i servizi di localizzazione.
1. Con gli auricolari nella custodia di carica e la custodia aperta, premere e tenere premuto il pulsante sul retro della custodia finché l'indicatore di stato degli auricolari non lampeggia lentamente in blu.

NOTA: assicurarsi che gli auricolari siano all'interno della custodia e che questa sia aperta.

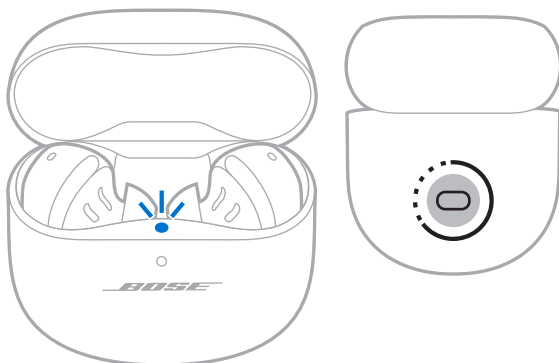

2. Posizionare la custodia in prossimità del dispositivo Android.

Sul dispositivo viene visualizzata una notifica che invita a effettuare il pairing degli auricolari.

NOTA: se non compare una notifica, verificare che sul dispositivo siano state abilitate le notifiche per l'app Google Play Services.

3. Toccare la notifica.

Una volta connessi gli auricolari, compare un'altra notifica che conferma che la connessione è stata stabilita.

Tecnologia Snapdragon Sound

Gli auricolari Bose QuietComfort Ultra Earbuds sfruttano la tecnologia Snapdragon Sound. Snapdragon Sound ottimizza le tecnologie audio Qualcomm® dei dispositivi connessi, per ottenere prestazioni ottimali dello streaming audio in termini di qualità audio, stabilità della connessione e latenza.

Per sfruttare la tecnologia Snapdragon Sound è necessario un dispositivo appositamente certificato, ad esempio un dispositivo mobile compatibile con Android. Una volta connessi gli auricolari, il dispositivo in uso esegue automaticamente lo streaming audio utilizzando il codec *Bluetooth aptX Adaptive*.

NOTA: per visualizzare le funzioni Snapdragon Sound supportate dagli auricolari e verificare se il dispositivo in uso è compatibile, visitare: support.bose.com/QCUE

CONNESSIONE A UN BOSE SMART SPEAKER O UNA BOSE SMART SOUNDBAR

Con la tecnologia SimpleSync è possibile connettere gli auricolari a un Bose Smart Speaker o una Bose Smart Soundbar, per ottenere un'esperienza di ascolto personalizzata.

Vantaggi

- Si possono utilizzare i sistemi di controllo del volume indipendenti di ciascun prodotto per abbassare il volume o disattivare l'audio della Bose Smart Soundbar, mantenendo il volume degli auricolari al livello desiderato.
- Si può ascoltare nitidamente la musica proveniente dalla stanza accanto connettendo gli auricolari al proprio Bose Smart Speaker.

NOTA: la tecnologia SimpleSync ha una portata *Bluetooth* massima di 9 metri. Le pareti e i materiali di costruzione possono talvolta influire negativamente sulla ricezione del segnale.

Prodotti compatibili

È possibile connettere gli auricolari a qualsiasi Bose Smart Speaker o Bose Smart Soundbar.

I prodotti compatibili più diffusi sono:

- Bose Smart Soundbar 900
- Bose Smart Soundbar 700/Bose Soundbar 700
- Bose Smart Soundbar 600
- Bose Soundbar 500
- Bose Smart Speaker 500/Bose Home Speaker 500
- Bose Home Speaker 300
- Bose Portable Smart Speaker/Bose Portable Home Speaker

Nuovi prodotti vengono aggiunti periodicamente. Per un elenco completo e maggiori informazioni, visitare: support.bose.com/Groups

Connettere mediante l'app Bose Music

1. Con gli auricolari nella custodia di carica e la custodia aperta, premere e tenere premuto il pulsante sul retro della custodia finché l'indicatore di stato degli auricolari non lampeggia lentamente in blu.

NOTA: assicurarsi che gli auricolari siano all'interno della custodia e che questa sia aperta.

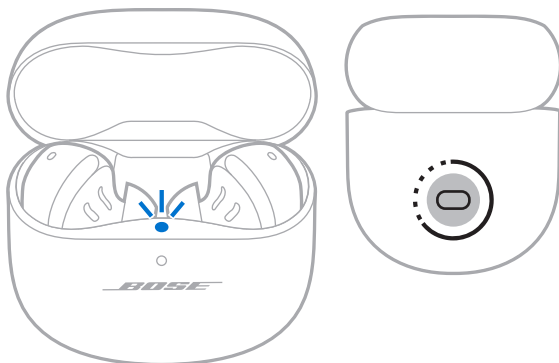

2. Utilizzare l'app Bose Music per connettere gli auricolari a un prodotto Bose compatibile. Per ulteriori informazioni, visitare: support.bose.com/Groups

NOTE:

- La connessione potrebbe richiedere fino a 30 secondi.
- Assicurarsi che gli auricolari siano entro un raggio di 9 metri dalla soundbar o dal diffusore.
- È possibile collegare gli auricolari a un solo prodotto alla volta.

Connessione mediante i comandi del prodotto

1. Con gli auricolari nella custodia di carica e la custodia aperta, premere e tenere premuto il pulsante sul retro della custodia finché l'indicatore di stato degli auricolari non lampeggia lentamente in blu.

NOTA: assicurarsi che gli auricolari siano all'interno della custodia e che questa sia aperta.

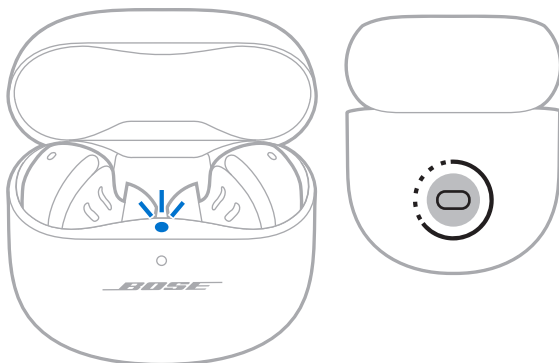

2. Sul telecomando della soundbar o sulla parte superiore del diffusore, tenere premuto il pulsante *Bluetooth* fino a quando la barra luminosa o l'anello luminoso pulsano in blu.

Gli auricolari si connettono alla soundbar o al diffusore e si sente lo stesso audio attraverso entrambi i dispositivi.

NOTE:

- La connessione potrebbe richiedere fino a 30 secondi.
- Assicurarsi che gli auricolari siano entro un raggio di 9 metri dalla soundbar o dal diffusore.
- È possibile collegare gli auricolari a un solo prodotto alla volta.

RICONNETTERE UN DISPOSITIVO BOSE SMART SPEAKER O SOUNDBAR

Utilizzare l'app Bose Music per riconnettere gli auricolari a un prodotto Bose compatibile precedentemente connesso. Per ulteriori informazioni, visitare: support.bose.com/Groups

NOTE:

- La soundbar o il diffusore devono trovarsi nel raggio di portata del segnale (9 m) ed essere accesi.
- Se gli auricolari non si riconnettono, vedere "Gli auricolari non si riconnettono a una Bose Smart Soundbar o a un Bose Smart Speaker precedentemente connessi" a pagina 62.

CONSERVARE GLI AURICOLARI

Se non si indossano gli auricolari, riporli nell'apposita custodia di carica. Chiudere la custodia per prolungare la durata della batteria e impedire l'ingresso di sporcizia.

PULIRE GLI AURICOLARI E LA CUSTODIA DI CARICA

| COMPONENTE | PROCEDURA |
|--|--|
| Puntali e anelli stabilizzatori | Rimuovere i puntali e gli anelli dagli auricolari e lavarli con un detergente delicato e acqua. NOTA: prima di riapplicarli agli auricolari, sciacquarli e asciugarli completamente. |
| Beccucci degli auricolari | Pulire esclusivamente con un bastoncino ovattato asciutto o un oggetto simile. ATTENZIONE: non inserire nessuno strumento di pulizia nel beccuccio. |
| Contatti di carica (sugli auricolari) | Per prevenire la corrosione, pulire con un bastoncino ovattato asciutto o un oggetto simile. |
| Custodia di carica | Pulire esclusivamente con un bastoncino ovattato asciutto o un oggetto simile. |

PARTI DI RICAMBIO E ACCESSORI

Per ordinare parti di ricambio e accessori, rivolgersi al servizio clienti Bose.

Visitare: support.Bose.com/QCUE

GARANZIA LIMITATA

Gli auricolari sono coperti da garanzia limitata. Per i dettagli della garanzia limitata, consultare il nostro sito web all'indirizzo worldwide.Bose.com/Warranty.

Per effettuare la registrazione del prodotto, seguire le istruzioni riportate alla pagina worldwide.Bose.com/ProductRegistration. La mancata registrazione non inciderà in alcun modo sui diritti previsti dalla garanzia limitata.

AGGIORNARE GLI AURICOLARI

Gli auricolari iniziano ad aggiornarsi automaticamente quando vengono connessi all'app Bose Music ed è disponibile un aggiornamento. Seguire le istruzioni dell'app.

AGGIORNARE LA CUSTODIA DI CARICA

Per aggiornare la custodia di carica, utilizzare il sito web di aggiornamento Bose. Sul computer, visitare il sito: btu.Bose.com e seguire le istruzioni visualizzate.

VISUALIZZARE IL CODICE DATA DEGLI AURICOLARI

Rimuovere l'anello stabilizzatore dall'auricolare (vedere pagina 19).

Il codice data è situato sull'auricolare nell'ampia zona vicino al microfono.

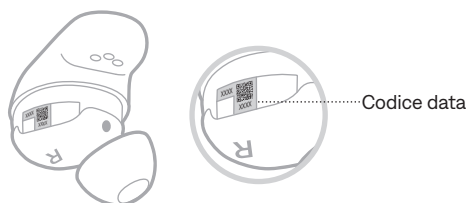

VISUALIZZARE IL NUMERO DI SERIE DELLA CUSTODIA DI CARICA

Estrarre gli auricolari dalla custodia di carica.

Il numero di serie della custodia di carica è riportato sotto l'indicatore di stato degli auricolari, all'interno del vano di alloggiamento degli auricolari.

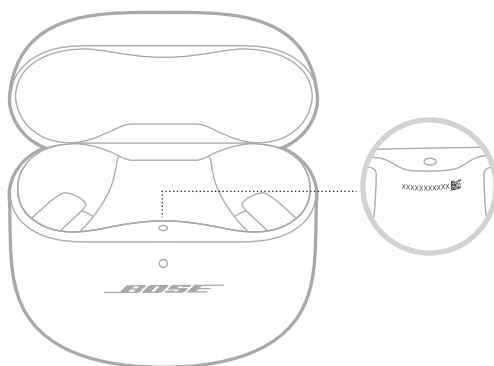

PROVARE PRIMA QUESTE SOLUZIONI

Se si dovessero riscontrare problemi con gli auricolari, provare prima queste soluzioni:

- Caricare gli auricolari e la custodia di carica (vedere pagina 34).
- Accendere gli auricolari (vedere pagina 21).
- Controllare l'indicatore di stato degli auricolari (vedere pagina 39) e l'indicatore di stato della custodia di carica (vedere pagina 40).
- Verificare che il dispositivo mobile supporti le connessioni *Bluetooth* (vedere pagina 41).
- Scaricare l'app Bose Music ed eseguire gli aggiornamenti software disponibili (vedere pagina 12).
- Avvicinare il dispositivo mobile agli auricolari (9 metri) e allontanarlo da eventuali ostacoli o fonti di interferenza.
- Aumentare il volume degli auricolari, del dispositivo mobile e dell'app musicale.
- Connettere un altro dispositivo mobile (vedere pagina 12).

ALTRE SOLUZIONI

Se non si riesce a risolvere il problema, consultare la tabella seguente per individuare i sintomi e le possibili soluzioni dei problemi più comuni. È anche possibile consultare gli articoli, i video e altri materiali sulla risoluzione dei problemi al seguente indirizzo web: support.Bose.com/QCUE

Se non si è in grado di risolvere il problema, contattare il servizio clienti Bose.

Visitare: worldwide.Bose.com/contact

| SINTOMO | SOLUZIONE |
|---------------------------------|--|
| Gli auricolari non si accendono | <p>Assicurarsi che gli auricolari non siano in standby. Per riattivare gli auricolari, inserirli nelle orecchie.</p> <p>Posizionare entrambi gli auricolari nella custodia di carica in modo da farli scattare in posizione magneticamente. Chiudere e riaprire la custodia. La spia di stato degli auricolari lampeggia con luce bianca, quindi mostra lo stato di carica (vedere pagina 39).</p> <p>Se gli auricolari sono stati esposti a temperature elevate o basse, attendere che la temperatura degli auricolari torni alla temperatura ambiente.</p> <p>Vedere "Gli auricolari non si caricano" a pagina 61.</p> |

| SINTOMO | SOLUZIONE |
|--|---|
| <p>Gli auricolari non si connettono al dispositivo mobile</p> | <p>Effettuare la connessione mediante il menu <i>Bluetooth</i> del dispositivo mobile (vedere pagina 41).</p> <p>Disattivare la funzione <i>Bluetooth</i> sul dispositivo mobile e riattivarla.</p> <p>Cancellare l'elenco dispositivi degli auricolari (vedere pagina 43). Rimuovere gli auricolari dall'elenco dei dispositivi <i>Bluetooth</i> del dispositivo, comprese eventuali ripetizioni del nome con l'indicazione LE (Low Energy). Riconnettere (vedere pagina 12).</p> <p>Posizionare entrambi gli auricolari nella custodia di carica in modo da farli scattare in posizione magneticamente. Chiudere e riaprire la custodia. La spia di stato degli auricolari lampeggia con luce bianca, quindi mostra lo stato di carica (vedere pagina 39). Riconnettere (vedere pagina 12).</p> <p>Verificare che entrambi gli auricolari siano inseriti correttamente nella custodia di carica (vedere pagina 34).</p> <p>Visitare: support.bose.com/QCUE per guardare i video dimostrativi.</p> <p>Riavviare gli auricolari e la custodia di carica (vedere pagina 63).</p> |
| <p>Gli auricolari non si riconnettono con macOS</p> | <p>Utilizzare l'app Bose Music per selezionare gli auricolari. Nella schermata principale, selezionare Sorgente, quindi utilizzare l'elenco Dispositivi connessi in pairing per riconnettere gli auricolari al computer.</p> |
| <p>Gli auricolari non rispondono durante la configurazione dell'app</p> | <p>Disinstallare l'app Bose Music sul dispositivo mobile. Reinstallare l'app (vedere pagina 12).</p> <p>Assicurarsi di utilizzare l'app Bose Music per eseguire la configurazione (vedere pagina 12).</p> <p>Assicurarsi di aver autorizzato l'app Bose Music ad accedere alle connessioni <i>Bluetooth</i> nel menu Impostazioni del dispositivo mobile.</p> <p>Verificare che nel menu Impostazioni del dispositivo mobile sia attivata la funzione <i>Bluetooth</i>.</p> |

| SINTOMO | SOLUZIONE |
|--|--|
| <p>L'app Bose Music non riesce a trovare gli auricolari</p> | <p>Disinstallare l'app Bose Music sul dispositivo mobile. Reinstallare l'app (vedere pagina 12).</p> <p>Assicurarsi di aver autorizzato l'app Bose Music ad accedere alle connessioni <i>Bluetooth</i> nel menu Impostazioni del dispositivo mobile.</p> <p>Posizionare entrambi gli auricolari nella custodia di carica in modo da farli scattare in posizione magneticamente. Chiudere e riaprire la custodia. La spia di stato degli auricolari lampeggia con luce bianca, quindi mostra lo stato di carica (vedere pagina 39). Rimuovere gli auricolari.</p> <p>Con gli auricolari nella custodia di carica e la custodia aperta, premere e tenere premuto il pulsante sul retro della custodia finché l'indicatore di stato degli auricolari non lampeggia lentamente in blu.</p> <p>Se gli auricolari erano stati precedentemente connessi a un PC sul quale era in esecuzione Microsoft Teams, chiudere l'app Microsoft Teams. Se questo non risolve il problema, disattivare il <i>Bluetooth</i> su tale PC oppure uscire dal raggio d'azione <i>Bluetooth</i> (generalmente 9 metri).</p> <p>Vedere "Gli auricolari non si connettono al dispositivo mobile" a pagina 52.</p> |
| <p>L'app Bose Music non funziona sul dispositivo mobile</p> | <p>Assicurarsi che il dispositivo mobile sia compatibile con l'app Bose Music e rispetti i requisiti minimi di sistema. Per ulteriori informazioni, consultare l'app store del dispositivo mobile.</p> <p>Disinstallare l'app Bose Music sul dispositivo mobile. Reinstallare l'app (vedere pagina 12).</p> |
| <p>I puntali risultano scomodi nel canale uditivo</p> | <p>Assicurarsi che il puntale non sia inserito troppo in profondità nel canale uditivo (vedere pagina 15).</p> <p>Provare con un puntale più grande. Se il problema persiste, provare con un puntale più piccolo (vedere pagina 18).</p> <p>Provare con un anello stabilizzatore più piccolo (vedere pagina 19).</p> <p>Controllare la posizione dell'auricolare con uno specchio (vedere pagina 15).</p> <p>Controllare la posizione dell'auricolare utilizzando il test di aderenza auricolari nell'app Bose Music. Questa opzione è accessibile dal menu Impostazioni.</p> <p>Contattare il servizio clienti Bose o visitare support.bose.com/QCUE per richiedere puntali e anelli stabilizzatori di misure diverse o per guardare i video dimostrativi.</p> |

| SINTOMO | SOLUZIONE |
|--|--|
| L'anello stabilizzatore risulta scomodo nell'incavo dell'orecchio | <p>Provare con un anello stabilizzatore più piccolo (vedere pagina 19). Se si sta già utilizzando l'anello stabilizzatore più piccolo, provare con un puntale più piccolo (vedere pagina 18).</p> <p>Controllare la posizione dell'auricolare con uno specchio (vedere pagina 15).</p> <p>Controllare la posizione dell'auricolare utilizzando il test di aderenza auricolari nell'app Bose Music. Questa opzione è accessibile dal menu Impostazioni.</p> <p>Contattare il servizio clienti Bose o visitare support.Bose.com/QCUE per richiedere puntali e anelli stabilizzatori di misure diverse o per guardare i video dimostrativi.</p> |
| Gli auricolari non sono saldi | <p>Assicurarsi che il puntale si trovi in corrispondenza dell'apertura del canale uditivo (vedere pagina 14).</p> <p>Provare con un anello stabilizzatore più grande (vedere pagina 19).</p> <p>Provare con un puntale più grande (vedere pagina 18).</p> <p>Contattare il servizio clienti Bose o visitare support.Bose.com/QCUE per richiedere puntali e anelli stabilizzatori di misure diverse o per guardare i video dimostrativi.</p> |
| I puntali si staccano | <p>Verificare che i puntali siano fissati saldamente agli auricolari (vedere pagina 18).</p> |
| Gli anelli stabilizzatori si staccano | <p>Verificare che gli anelli siano fissati saldamente agli auricolari (vedere pagina 19).</p> <p>Verificare che gli anelli siano posizionati correttamente sugli auricolari (vedere pagina 19).</p> |

| SINTOMO | SOLUZIONE |
|--|--|
| Connessione Bluetooth intermittente | <p>Cancellare l'elenco dispositivi degli auricolari (vedere pagina 43). Rimuovere gli auricolari dall'elenco dei dispositivi <i>Bluetooth</i> del dispositivo, comprese eventuali ripetizioni del nome con l'indicazione LE (Low Energy). Riconnettere (vedere pagina 12).</p> <p>Avvicinare il dispositivo agli auricolari.</p> <p>Riavviare gli auricolari e la custodia di carica (vedere pagina 63).</p> |
| Non si sente alcun suono | <p>Assicurarsi di utilizzare il puntale e l'anello della misura giusta per ogni orecchio (vedere pagina 17).</p> <p>Controllare la posizione dell'auricolare con uno specchio (vedere pagina 15).</p> <p>Controllare la posizione dell'auricolare utilizzando il test di aderenza auricolari nell'app Bose Music. Questa opzione è accessibile dal menu Impostazioni.</p> <p>Visitare: support.bose.com/QCUE per guardare i video dimostrativi.</p> <p>Assicurarsi che il volume sia attivato (vedere pagina 23).</p> <p>Assicurarsi che entrambi i puntali siano saldamente inseriti nell'orecchio e che non siano stati ruotati troppo all'indietro (vedere pagina 14).</p> <p>Assicurarsi che la testa sia in posizione verticale quando si inseriscono gli auricolari.</p> <p>Premere il pulsante di riproduzione del dispositivo mobile per accertarsi che l'audio sia in riproduzione.</p> <p>Riprodurre l'audio da un'applicazione o un servizio musicale differente.</p> <p>Avviare la riproduzione audio da un contenuto memorizzato direttamente sul dispositivo.</p> <p>Rimuovere eventuali depositi di sporczia o cerume dai puntali e dai beccucci degli auricolari.</p> <p>Riavviare il dispositivo mobile.</p> <p>Disattivare le funzioni di rilevamento in-ear mediante l'app Bose Music (vedere pagina 28).</p> |

| SINTOMO | SOLUZIONE |
|---|---|
| <p>Nessun suono da un auricolare</p> | <p>Assicurarsi di utilizzare il puntale e l'anello della misura giusta per ogni orecchio (vedere pagina 17).</p> <p>Controllare la posizione dell'auricolare con uno specchio (vedere pagina 15).</p> <p>Controllare la posizione dell'auricolare utilizzando il test di aderenza auricolari nell'app Bose Music. Questa opzione è accessibile dal menu Impostazioni.</p> <p>Visitare: support.Bose.com/QCUE per guardare i video dimostrativi.</p> <p>Assicurarsi che il software dell'app Bose Music sia aggiornato (vedere pagina 50).</p> <p>Assicurarsi che entrambi i puntali siano saldamente inseriti nell'orecchio e che non siano stati ruotati troppo all'indietro (vedere pagina 14).</p> <p>Assicurarsi che la testa sia in posizione verticale quando si inseriscono gli auricolari.</p> <p>Rimuovere eventuali depositi di sporizia o cerume dai puntali e dai beccucci degli auricolari.</p> <p>Posizionare entrambi gli auricolari nella custodia di carica in modo da farli scattare in posizione magneticamente. Chiudere e riaprire la custodia. La spia di stato degli auricolari lampeggia con luce bianca, quindi mostra lo stato di carica (vedere pagina 39).</p> <p>Rimuovere gli auricolari.</p> |
| <p>Audio e video non sincronizzati</p> | <p>Chiudere e riaprire l'applicazione o il servizio musicale.</p> <p>Riprodurre l'audio da un'applicazione o un servizio musicale differente.</p> <p>Posizionare entrambi gli auricolari nella custodia di carica in modo da farli scattare in posizione magneticamente. Chiudere e riaprire la custodia. La spia di stato degli auricolari lampeggia con luce bianca, quindi mostra lo stato di carica (vedere pagina 39).</p> <p>Rimuovere gli auricolari.</p> |

| SINTOMO | SOLUZIONE |
|--|---|
| <p>Scarsa qualità del suono</p> | <p>Controllare la posizione dell'auricolare con uno specchio (vedere pagina 15).</p> <p>Controllare la posizione dell'auricolare utilizzando il test di aderenza auricolari nell'app Bose Music. Questa opzione è accessibile dal menu Impostazioni.</p> <p>Assicurarsi di utilizzare il puntale e l'anello della misura giusta per ogni orecchio (vedere pagina 17).</p> <p>Visitare: support.Bose.com/QCUE per guardare i video dimostrativi.</p> <p>Assicurarsi di utilizzare l'app Bose Music per eseguire la configurazione (vedere pagina 12).</p> <p>Provare una traccia audio diversa.</p> <p>Riprodurre l'audio da un'applicazione o un servizio musicale differente.</p> <p>Rimuovere eventuali depositi di sporizia o cerume dai puntali e dai beccucci degli auricolari.</p> <p>Disattivare qualsiasi funzione di ottimizzazione audio sul dispositivo o nell'app musicale.</p> <p>Assicurarsi che gli auricolari siano connessi mediante il profilo <i>Bluetooth</i> corretto: Stereo A2DP. Verificare le impostazioni <i>Bluetooth</i>/audio del dispositivo per assicurarsi che sia stato selezionato il profilo audio corretto.</p> <p>Disattivare la funzione <i>Bluetooth</i> sul dispositivo mobile e riattivarla.</p> <p>Cancellare l'elenco dispositivi degli auricolari (vedere pagina 43). Rimuovere gli auricolari dall'elenco dei dispositivi <i>Bluetooth</i> del dispositivo, comprese eventuali ripetizioni del nome con l'indicazione LE (Low Energy). Riconnettere (vedere pagina 12).</p> <p>Se si utilizzano gli auricolari in condivisione, prima di indossarli metterli nella custodia di carica per annullare la personalizzazione audio precedente.</p> |

| SINTOMO | SOLUZIONE |
|--|---|
| <p>Il microfono non rileva i suoni</p> | <p>Controllare che gli anelli stabilizzatori siano posizionati correttamente, ovvero che il foro sul lato dell'anello sia allineato con il microfono dell'auricolare (vedere pagina 19).</p> <p>Assicurarsi che gli auricolari non siano ruotati eccessivamente in avanti o all'indietro (vedere pagina 14). Per ottenere la migliore qualità audio del microfono, è necessario orientare gli auricolari puntandoli verso la bocca o il mento.</p> <p>Provare a chiamare un numero differente.</p> <p>Provare con un dispositivo compatibile differente.</p> <p>Disattivare la funzione <i>Bluetooth</i> sul dispositivo mobile e riattivarla.</p> <p>Cancellare l'elenco dispositivi degli auricolari (vedere pagina 43). Rimuovere gli auricolari dall'elenco dei dispositivi <i>Bluetooth</i> del dispositivo, comprese eventuali ripetizioni del nome con l'indicazione LE (Low Energy). Riconnettere (vedere pagina 12).</p> |
| <p>Impossibile regolare la modalità</p> | <p>Posizionare entrambi gli auricolari nella custodia di carica in modo da farli scattare in posizione magneticamente. Chiudere e riaprire la custodia. La spia di stato degli auricolari lampeggia con luce bianca, quindi mostra lo stato di carica (vedere pagina 39). Rimuovere gli auricolari.</p> <p>Se una scelta rapida personalizzata è stata associata a un auricolare specifico, toccare e tenere premuto l'auricolare corretto.</p> <p>Vedere "Gli auricolari non rispondono al controllo touch" a pagina 60.</p> <p>Utilizzare l'app Bose Music per regolare la modalità. Questa opzione è accessibile dalla schermata principale (vedere pagina 12).</p> |

| SINTOMO | SOLUZIONE |
|---|---|
| Riduzione del rumore scarsa | <p>Posizionare entrambi gli auricolari nella custodia di carica in modo da farli scattare in posizione magneticamente. Chiudere e riaprire la custodia. La spia di stato degli auricolari lampeggia con luce bianca, quindi mostra lo stato di carica (vedere pagina 39). Rimuovere gli auricolari.</p> <p>Verificare se ActiveSense è abilitata (vedere pagina 32).</p> <p>Controllare la posizione dell'auricolare con uno specchio (vedere pagina 15).</p> <p>Controllare la posizione dell'auricolare utilizzando il test di aderenza auricolari nell'app Bose Music. Questa opzione è accessibile dal menu Impostazioni.</p> <p>Verificare la modalità (vedere pagina 32).</p> <p>Rimuovere gli auricolari dalle orecchie, quindi reinserirli.</p> <p>Se è in corso una chiamata o si sta usando il controllo vocale del dispositivo mobile, abbassare o disattivare il volume della funzione Propria voce nell'app Bose Music (vedere pagina 29).</p> <p>Se si utilizzano gli auricolari in condivisione, prima di indossarli metterli nella custodia di carica per annullare la personalizzazione audio precedente.</p> <p>Riavviare gli auricolari e la custodia di carica (vedere pagina 63). Se il problema persiste, ripristinare le impostazioni di fabbrica degli auricolari (vedere pagina 64).</p> |
| Difficoltà a sentire la voce dell'interlocutore durante una chiamata | <p>Aumentare il volume sul dispositivo mobile.</p> <p>Provare una modalità diversa (vedere pagina 32).</p> |
| Difficoltà a sentire la propria voce durante una telefonata | <p>Cambiare la modalità impostando Suoni esterni udibili (vedere pagina 33).</p> <p>Utilizzare l'app Bose Music per regolare la funzione Propria voce. Questa opzione è accessibile dal menu Impostazioni.</p> |
| Gli auricolari non rispondono | <p>Posizionare entrambi gli auricolari nella custodia di carica in modo da farli scattare in posizione magneticamente. Chiudere e riaprire la custodia. La spia di stato degli auricolari lampeggia con luce bianca, quindi mostra lo stato di carica (vedere pagina 39). Rimuovere gli auricolari.</p> <p>Riavviare gli auricolari e la custodia di carica (vedere pagina 63). Se il problema persiste, ripristinare le impostazioni di fabbrica degli auricolari (vedere pagina 64).</p> |

| SINTOMO | SOLUZIONE |
|--|---|
| <p>Gli auricolari non rispondono al controllo touch</p> | <p>Assicurarsi di toccare la superficie di controllo touch corretta (vedere pagina 23).</p> <p>Assicurarsi che il proprio dito sia bene a contatto con la superficie di controllo touch (vedere pagina 23).</p> <p>Per funzioni che richiedono più tocchi, variare la pressione del tocco.</p> <p>Assicurarsi che le dita siano completamente asciutte.</p> <p>Se si hanno i capelli bagnati, assicurarsi che non interferiscano con la superficie touch.</p> <p>Se si indossano dei guanti, rimuoverli prima di toccare la superficie di controllo touch.</p> <p>Disattivare le funzioni di rilevamento in-ear mediante l'app Bose Music (vedere pagina 28).</p> <p>Se gli auricolari sono stati esposti a temperature elevate o basse, attendere che la temperatura degli auricolari torni alla temperatura ambiente.</p> <p>Riavviare gli auricolari e la custodia di carica (vedere pagina 63).</p> |
| <p>Non si riesce a regolare il volume</p> | <p>Assicurarsi che il controllo del volume sia abilitato nell'app Bose Music (vedere pagina 23).</p> <p>Sfiorare la superficie di controllo touch nella direzione giusta (vedere pagina 23).</p> <p>Vedere "Gli auricolari non rispondono al controllo touch".</p> |
| <p>Impossibile accedere alla scelta rapida</p> | <p>Assicurarsi di aver impostato una scelta rapida mediante l'app Bose Music (vedere pagina 27).</p> <p>Se una scelta rapida personalizzata è stata associata a un auricolare specifico, toccare e tenere premuto l'auricolare corretto.</p> |

| SINTOMO | SOLUZIONE |
|---|---|
| <p>Gli auricolari non si caricano</p> | <p>Assicurarsi che gli auricolari siano inseriti correttamente nella custodia di carica. Per prolungare la durata della batteria, chiudere la custodia mentre gli auricolari sono sotto carica (vedere pagina 34).</p> <p>Verificare che i contatti di carica sugli auricolari o i piedini di carica nella custodia non siano coperti da sporco o depositi.</p> <p>Controllare che gli anelli stabilizzatori siano posizionati correttamente sugli auricolari (vedere pagina 19). Se la posizione degli anelli non è corretta, è possibile che i contatti di carica sugli auricolari non si allineino ai piedini di carica nella custodia.</p> <p>Verificare che il cavo USB sia allineato correttamente alla porta della custodia di carica.</p> <p>Verificare il corretto inserimento di entrambe le estremità del cavo USB.</p> <p>Provare un altro cavo USB.</p> <p>Provare un altro caricatore da parete.</p> <p>Se gli auricolari o la custodia di carica sono stati esposti a temperature molto calde o fredde, attendere che la temperatura degli auricolari o della custodia torni alla temperatura ambiente. Ricaricare (vedere pagina 34).</p> |
| <p>La custodia di carica non si carica</p> | <p>Verificare che il cavo USB sia allineato correttamente alla porta della custodia di carica.</p> <p>Se la batteria della custodia di carica è completamente esaurita, assicurarsi che il cavo USB rimanga collegato per un tempo sufficiente per permettere alla custodia di iniziare a caricarsi. Se si stacca il cavo e l'indicatore di stato della custodia di carica si spegne, ricollegare il cavo USB.</p> <p>Verificare il corretto inserimento di entrambe le estremità del cavo USB.</p> <p>Provare un altro cavo USB.</p> <p>Assicurarsi che la custodia di carica sia chiusa. Per prolungare la durata della batteria, tenere chiusa la custodia mentre è sotto carica.</p> <p>Provare un altro caricatore da parete.</p> <p>Se la custodia di carica è stata esposta a temperature molto calde o fredde, attendere che la temperatura della custodia torni alla temperatura ambiente. Ricaricare (vedere pagina 35).</p> <p>Assicurarsi che gli eventuali accessori della custodia di carica siano installati correttamente e non impediscano al cavo USB di connettersi saldamente alla porta della custodia di carica.</p> |
| <p>Lingua delle istruzioni vocali errata</p> | <p>Cambiare la lingua delle istruzioni vocali mediante l'app Bose Music (vedere pagina 12). Questa opzione è accessibile dal menu Impostazioni.</p> |

| SINTOMO | SOLUZIONE |
|--|---|
| Mancata ricezione delle notifiche di chiamata | <p>Verificare che sul dispositivo mobile non sia impostata la funzione Non disturbare.</p> <p>Assicurarsi che le istruzioni vocali siano abilitate nell'app Bose Music (vedere pagina 12). Questa opzione è accessibile dal menu Impostazioni.</p> <p>Assicurarsi di aver autorizzato gli auricolari ad accedere ai propri contatti nel menu <i>Bluetooth</i> del dispositivo mobile.</p> |
| Gli auricolari emettono un suono simile a un cinguettio | <p>Assicurarsi che i beccucci degli auricolari non siano bloccati (vedere pagina 18).</p> |
| Gli auricolari non si connettono a una Bose Smart Soundbar o a un Bose Smart Speaker | <p>Assicurarsi che il dispositivo da connettere sia un prodotto Bose compatibile. Per un elenco di prodotti compatibili, visitare: support.bose.com/Groups</p> <p>Con gli auricolari nella custodia di carica e la custodia aperta, premere e tenere premuto il pulsante sul retro della custodia finché l'indicatore di stato degli auricolari non lampeggia lentamente in blu.</p> <p>Assicurarsi che gli auricolari siano entro un raggio di 9 metri dalla soundbar o dal diffusore.</p> |
| Gli auricolari non si riconnettono a una Bose Smart Soundbar o a un Bose Smart Speaker precedentemente connessi | <p>Con gli auricolari nella custodia di carica e la custodia aperta, premere e tenere premuto il pulsante sul retro della custodia finché l'indicatore di stato degli auricolari non lampeggia lentamente in blu. Utilizzare l'app Bose Music per connettere gli auricolari a un prodotto Bose compatibile. Per ulteriori informazioni, visitare: support.bose.com/Groups</p> |
| Ritardo nell'audio quando si effettua la connessione a una Bose Smart Soundbar o a un Bose Smart Speaker | <p>Scaricare l'app Bose Music ed eseguire gli aggiornamenti software disponibili.</p> |

RIAVVIARE GLI AURICOLARI E LA CUSTODIA DI CARICA

Se gli auricolari o la custodia di carica non rispondono, provare a riavviarli.

NOTA: il riavvio degli auricolari cancella l'elenco dispositivi, ma non modifica altre impostazioni.

1. Rimuovere gli auricolari dall'elenco *Bluetooth* del dispositivo.
2. Con gli auricolari nella custodia di carica e la custodia aperta, premere e tenere premuto il pulsante sul retro della custodia per 25 secondi, finché l'indicatore di stato degli auricolari non lampeggia due volte in bianco, poi lentamente in blu e quindi si spegne.

NOTA: assicurarsi che gli auricolari siano all'interno della custodia e che questa sia aperta.

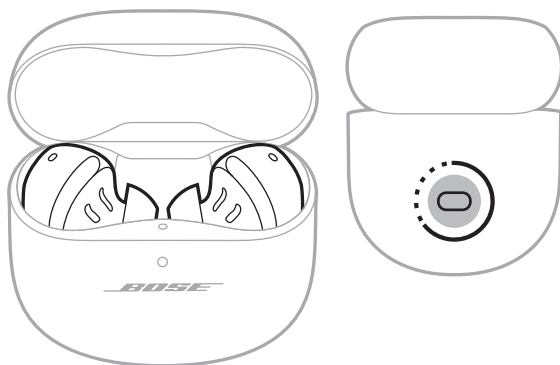

Quando il riavvio è completo, l'indicatore di stato degli auricolari si illumina in funzione dello stato di carica (vedere pagina 39) e l'indicatore di stato della custodia di carica si illumina in funzione del livello della batteria (vedere pagina 40).

RIPRISTINO DELLE IMPOSTAZIONI DI FABBRICA DEGLI AURICOLARI

Un ripristino alle impostazioni di fabbrica cancella tutte le impostazioni, riportando gli auricolari allo stato originale, come fossero appena stati rimossi dalla confezione. In seguito, è possibile configurare gli auricolari come se questa procedura non fosse mai stata eseguita.

Il ripristino alle impostazioni di fabbrica va eseguito solo se si incontrano dei problemi con gli auricolari, oppure se consigliato espressamente dall'assistenza clienti Bose.

1. Rimuovere gli auricolari dall'elenco *Bluetooth* del dispositivo.
2. Rimuovere gli auricolari dall'account Bose mediante l'app Bose Music.

NOTA: per ulteriori informazioni sulla rimozione degli auricolari dall'account Bose mediante l'app Bose Music, visitare: support.Bose.com/QCUE

3. Con gli auricolari nella custodia di carica e la custodia aperta, premere e tenere premuto il pulsante sul retro della custodia per 25 secondi, finché l'indicatore di stato degli auricolari non lampeggia due volte in bianco, poi lentamente in blu e quindi si spegne.

NOTA: assicurarsi che gli auricolari siano all'interno della custodia e che questa sia aperta.

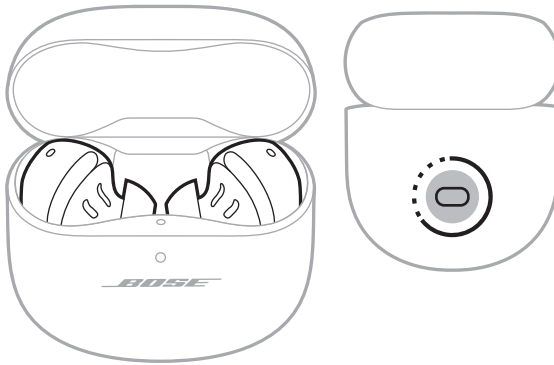

4. Ripetere più volte il precedente passaggio 2.

Dopo la terza volta, l'indicatore di stato lampeggia in arancione per 3 secondi, per segnalare che si stanno ripristinando le impostazioni di fabbrica.

Terminato il ripristino, l'indicatore di stato lampeggia lentamente in blu. Ora gli auricolari sono tornati allo stato originale, come se non fossero mai stati utilizzati.

NOTA: se non si è comunque in grado di risolvere il problema, è possibile trovare ulteriori risorse per la risoluzione dei problemi a questo indirizzo: support.Bose.com/QCUE

Kérjük, olvassa el és tartsa be a biztonsági és használati utasításokat.



A Bose Corporation ezennel kijelenti, hogy a jelen termék megfelel a rádióberendezésekre és távközlési végberendezésekre vonatkozó 2014/53/EK irányelv és minden más idevonatkozó EU-irányelv alapvető követelményeinek és egyéb rendelkezéseinek. A teljes megfeleléségi nyilatkozat a következő címen található: www.Bose.com/compliance.



A jelen termék megfelel az elektromágneses kompatibilitásról szóló 2016-os szabályozás összes vonatkozó irányelvének és az összes vonatkozó egyesült királyságbeli törvény előírásának. A teljes megfeleléségi nyilatkozat a következő címen található: www.Bose.com/compliance.

A Bose Corporation ezennel kijelenti, hogy a jelen termék megfelel a rádióberendezésekre vonatkozó 2017. évi irányelv és minden más idevonatkozó egyesült királyságbeli irányelv alapvető követelményeinek. A teljes megfeleléségi nyilatkozat a következő címen található: www.Bose.com/compliance.

Fontos biztonsági utasítások

Csak száraz ronggyal tisztítsa.

Kizárólag a gyártó által meghatározott kiegészítőket/tartozékokat használja.

A javítási munkákat bizza szakemberre. Szervizelésre akkor van szükség, ha a készülék valamilyen módon meghibásodott, például megsérült a hálózati csatlakozózsínörja vagy a csatlakozódugója, folyadék ömlött vagy nehéz tárgy esett rá, eső vagy nedvesség érte, működésében rendellenesség tapasztalható, vagy leesett.



VIGYÁZAT / FIGYELMEZTETÉS

- A véletlenszerű lenyelés megelőzése érdekében a terméket tartsa gyermekektől és kisállatoktól távol. A termék elemet/akkumulátort tartalmaz, amely lenyelés esetén veszélyes lehet. Lenyelés esetén azonnal forduljon orvoshoz. Amikor nem használja, tárolja a terméket gyermekektől és kisállatoktól elzárva.
- A termék gyermekek általi használatra nem alkalmas.
- A halláskárosodás elkerülése érdekében a fül dugókat ne hallgassa magas hangerőn. Halkítsa le a terméket, mielőtt a fülébe helyezné, majd fokozatosan hangosítsa fel, amíg el nem éri az Ön számára kényelmes, közepes hangerőt.
- A fül dugókat nem javasolt járművek működtetése közben használni, és bizonyos helyeken ezt törvény tilthatja. Amikor a fül dugókat járművek működtetése közben használja, járjon el körültekintéssel és tartsa be a törvényeket. Azonnal hagyja abba a fül dugók használatát, ha akadályozzák a figyelmének fenntartását, vagy a környező hangok, köztük a riasztások és figyelmeztető jelzések meghallását járművezetés közben.
- Legyen körültekintő, ha a fül dugókat olyan tevékenység közben használja, amely figyelmet igényel. Ne használja a fül dugókat akkor, amikor a környező hangok tisztán hallásának képtelensége veszélyt jelenthet Önre vagy másokra, például kerékpározás közben, forgalmas utcán vagy járdán sétálásakor, építési területen, vasút közelében stb.
- NE használja a fül dugókat, ha azok hangos vagy szokatlan zajt bocsátanak ki. Ilyenkor vegye ki a fül dugókat, és forduljon a Bose vevőszolgálatához.
- NE merítse vízbe a terméket, és NE tegye ki a terméket hosszabb ideig víznek.
- Azonnal távolítsa el a terméket, ha a termék hőt bocsát ki.



A termék apró részeket tartalmaz, melyek fulladást okozhatnak. 3 éves kor alatti gyermekek számára nem alkalmas.



A termék mágneses anyagot tartalmaz. Tájékozódjon kezelőorvosánál, hogy ez hatással lehet-e az Ön által használt beültethető orvostechnikai eszközre.

- NE végezzen a terméken engedély nélküli módosítást.
- Tartsa a terméket távol tűztől és más hőforrásoktól. A termékre és annak közelébe TILOS gyertyát vagy egyéb nyílt lánggal működő eszközt helyezni.
- A mellékelt fülbetétek nélkül NE használja a fül dugókat.
- A terméket csak valamely ügynökség (például UL, CSA, VDE, CCC) által jóváhagyott, a helyi jogszabályi követelményeknek megfelelő LPS-tápegységgel használja.
- A termékhez mellékelt elem/akkumulátor tűzveszélyt jelent, és kémiai égést okozhat, ha nem megfelelően kezelik, illetve helytelenül vagy rossz típusúra cserélik ki.
- Az akkumulátor szivárgása esetén figyeljen arra, hogy a folyadék ne hogy a bőrére vagy a szemébe kerüljön. A folyadékkal történő érintkezés esetén forduljon orvoshoz.
- Óvja az akkumulátort tartalmazó termékeket a túlzott hőhatástól, például a közvetlen napsütéstől, a tűztől és hasonló hatásoktól.
- A feltöltés előtt törölje le az izzadságot a fül dugókról és a beépített töltővel rendelkező hordtokról.
- Az IPX4 jellemző nem állandó, és a szokásos használat következtében a vízállóság mértéke csökkenhet.
- A belső lézerkomponens által esetlegesen okozott veszélyes radioaktív sugárzás elkerülése érdekében a terméket kizárólag az útmutatóban leírtak szerint használja. A fül dugókat csak megfelelően képzett szakember állíthatja be és javíthatja.
- Ne helyezze és ne telepítse a készüléket hőforrások, például kandallók, fűtőtestek, tűzhely vagy egyéb hőtermelő berendezés közelébe (ideértve az erősítőket is).
- Megfelel a CFR 21-es cikkelyének 1040.10 és 1040.11 pontjának, kivéve az IEC 60825-1 3-as kiadásának történő megfelelést a 2019. május 8-án kiadott lézerrel kapcsolatos 56-os sz. értesítés értelmében.



Ezek a fül dugók 1. OSZTÁLYÚ LÉZERES TERMÉKEK az EN/IEC IEC 60825-1:2014 alapján.

MEGJEGYZÉS: A berendezést az FCC-szabályzat 15. cikke szerint tesztelték. Ez alapján a berendezés megfelel a „B” osztályú digitális eszközök előírásainak. Ezen határértékek megfelelő védelmet nyújtanak a káros sugárzások ellen lakóépületen belül. A berendezés rádiófrekvenciás energiát termel, használ és sugározhat, és amennyiben nem az utasításoknak megfelelően helyezik üzembe és használják, a rádiókommunikációra nézve káros interferenciát okozhat. Arra azonban nincs garancia, hogy adott körülmények között nem lép fel interferencia. Ha a berendezés nem kívánt interferenciával zavarja a rádió- vagy a televízióadást (ezt a berendezés ki- és bekapcsolásával lehet ellenőrizni), javasoljuk, hogy az interferencia kiküszöbölése érdekében próbálkozzon az alábbiak egyikével:

- Fordítsa el vagy helyezze át a terméket vagy az antennát.
- Növelje a berendezés és a vevőkészülék közötti távolságot.
- A berendezést a vevőkészülék áramellátását biztosító áramkörtől eltérő áramkör aljzatához csatlakoztassa.
- Forduljon a forgalmazóhoz vagy tapasztalt rádió-/televíziószerelőhöz.

A Bose Corporation által kifejezetten jóvá nem hagyott módosítások vagy változtatások esetén érvénytelenné válhat a berendezés működtetésére adott felhasználói engedély.

Ez a készülék megfelel az FCC-szabályzat 15. részének és az ISED Canada nem engedélyköteles RSS-szabványainak. A működés során a következő két feltételnek kell eleget tenni: (1) ez a készülék nem bocsáthat ki káros interferenciát, és (2) ennek a készüléknek el kell viselnie bármilyen interferenciát, az esetlegesen rendellenes működést okozó interferenciát is beleértve.

Ez a készülék megfelel az FCC és az ISED Canada által az általános népességre vonatkozóan megállapított sugárzási határértékeknek. Ezt a jeladót tilos bármilyen antenna vagy jeladó mellé helyezni, illetve azokkal együtt használni.

FCC-azonosító: A94408L / A94408R | **IC:** 3232A-408L / 3232A-408R

Hordtok modellje: 441408 | **Jobb oldali füldugó modellje:** 408R | **Bal oldali füldugó modellje:** 408L

A jelen rendszer füldugói a rádiózásról szóló törvény előírásainak megfelelően vannak tanúsítva.

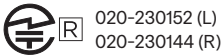

CAN ICES-3(B)/NMB-3(B)

Európában: Működési frekvenciatartomány: 2400–2483,5 MHz. | A maximális átviteli teljesítmény kevesebb mint 20 dBm EIRP.

SAR-információk

| Füldugó | Mért 1-g SAR W/kg | Mért 10-g SAR W/kg |
|---------|----------------------|-----------------------|
| Bal | 0,381 | 0,161 |
| Jobb | 0,211 | 0,092 |



Ez a szimbólum azt jelenti, hogy a terméket nem szabad a háztartási hulladékkal együtt kidobni, hanem egy megfelelő hulladékkezelő létesítményben kell leadni, ahol gondoskodnak a termék újrahaznosításáról. A megfelelő hulladékkezelés és újrahaznosítás hozzájárul a természeti erőforrások, az emberi egészség és a környezet védelméhez. A feleslegessé vált termék kezelésével és újrahaznosításával kapcsolatos további információért forduljon a helyi önkormányzat hulladékkezeléssel megbízott szolgáltatójához, vagy ahhoz az üzlethez, ahol ezt a terméket vásárolta.

A kisfogyasztású rádiófrekvenciás eszközök műszaki előírásai

A vállalatok, a szervezetek és a felhasználók az NCC külön engedélye nélkül nem változtathatják meg a jóváhagyott kisfogyasztású rádiófrekvenciás eszközök frekvenciáját, nem fokozhatják annak jeladási teljesítményét, és nem módosíthatják annak eredeti jellemzőit és teljesítményét. A kisfogyasztású rádiófrekvenciás eszközök nem befolyásolhatják a repülőgépek biztonságát, illetve nem okozhatnak interferenciát a jogszerűen engedélyezett kommunikációban. Ha ez mégis megtörténik, a felhasználónak azonnal abba kell hagynia a készülék használatát, amíg az interferencia meg nem szűnik. Az említett jogi kommunikáció a távközlési felügyeleti törvénynek („Telecommunications Management Act”) megfelelő rádiókommunikációra vonatkozik. A kisfogyasztású rádiófrekvenciás eszközöknek el kell viselniük a jogilag engedélyezett kommunikációból származó vagy a rádióhullámokat kibocsátó ISM-készülékekről érkező interferenciát.

NE próbálja meg eltávolítani az újratölthető lítiumion akkumulátort a termékből. Az eltávolításhoz kérje a Bose helyi kereskedőjének vagy egy képezített szakembernek a segítségét.



A használt akkumulátort helyesen, a helyi előírásoknak megfelelően kezelje hulladékként. Az akkumulátort tilos elégetni.

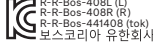

A veszélyes anyagokra vonatkozó kínai korlátozások táblázata

| Mérgező vagy veszélyes anyagok és vegyi elemek nevei a termékben | | | | | | |
|--|-----------|-------------|--------------|------------------------------|-----------------------------|----------------------------------|
| Mérgező vagy veszélyes anyagok és elemek | | | | | | |
| Alkatrész neve | Ólom (Pb) | Higany (Hg) | Kadmium (Cd) | Hat vegyértékű króm (CR(VI)) | Polibrómozott bifenil (PBB) | Polibrómozott difeniléter (PBDE) |
| NYÁK-ok | X | ○ | ○ | ○ | ○ | ○ |
| Fémrészek | X | ○ | ○ | ○ | ○ | ○ |
| Műanyag részek | ○ | ○ | ○ | ○ | ○ | ○ |
| Hangszórók | X | ○ | ○ | ○ | ○ | ○ |
| Kábelek | X | ○ | ○ | ○ | ○ | ○ |
| Ez a táblázat az SJ/T 11364 előírásainak megfelelően készült. O: Azt jelzi, hogy az adott mérgező vagy veszélyes anyag mennyisége az adott alkatrész egyetlen homogén anyagában sem éri el a GB/T 26572 által meghatározott határértéket. X: Azt jelzi, hogy az adott mérgező vagy veszélyes anyagot az alkatrész legalább egy homogén anyaga a GB/T 26572 korlátozó előírásait meghaladó mértékben tartalmazza. | | | | | | |

A veszélyes anyagokra vonatkozó tajvani korlátozások táblázata

| Berendezés neve: Földugók és beépített töltővel rendelkező hordtok, típusjelölés: 441408 | | | | | | |
|--|-----------|-------------|--------------|----------------------------|-------------------------------|-------------------------------------|
| Korlátozott anyagok és kémiai jelölésük | | | | | | |
| Egység | Ólom (Pb) | Higany (Hg) | Kadmium (Cd) | Hat vegyértékű króm (Cr+6) | Polibrómozott bifenilek (PBB) | Polibrómozott difenil-éterek (PBDE) |
| NYÁK-ok | - | ○ | ○ | ○ | ○ | ○ |
| Fémrészek | - | ○ | ○ | ○ | ○ | ○ |
| Műanyag részek | ○ | ○ | ○ | ○ | ○ | ○ |
| Hangszórók | - | ○ | ○ | ○ | ○ | ○ |
| Kábelek | - | ○ | ○ | ○ | ○ | ○ |
| 1. megjegyzés: A „○” jelzés azt jelenti, hogy a szabályozott anyag százaléka nem haladja meg a jelenlegi referenciaérték százalékát. 2. megjegyzés: A „-” jelölés azt jelenti, hogy a szabályozott anyag megfelel a kivételnek. | | | | | | |

Gyártás dátuma: A gyári szám nyolcadik számjegye a gyártási évet jelzi: például a „3” 2013-at vagy 2023-at jelöl. | **Gyártás helye:** A gyári szám hetedik számjegye a gyártás helyét jelzi.

Kínai importőr: Bose Electronics (Shanghai) Company Limited, Level 6, Tower D, No. 2337 Gudai Rd. Minhang District, Shanghai 201100 | **EU-importőr:** Bose Products B.V., Gorslaan 60, 1441 RG Purmerend, The Netherlands | **Mexikói importőr:** Bose de México S. de R.L. de C.V., Avenida Prado Sur #150, Piso 2, Interior 222 y 223, Colonia Lomas de Chapultepec V Sección, Miguel Hidalgo, Ciudad de México, C.P. 11000, telefonszám: +5255 (5202) 3545 | **Tajvani importőr:** Bose Limited Taiwan Branch (H.K.), 9F., No. 10, Sec. 3, Minsheng E. Road, Zhongshan Dist. Taipei City 10480, tajvani telefonszám: +886-2-2514 7676 | **UK-importőr:** Bose Limited, Bose House, Quayside Chatham Maritime, Chatham, Kent, ME4 4QZ, United Kingdom

Névleges bemeneti értékek: 5 V \pm 1,2 A | **Kimeneti feszültség:** 5 VDC | **Kimeneti áramerősség:** 160 mA x 2 | **Kimeneti kapacitás:** 680 mAh | **IPXX-besorolás:** IPX4 (füldugókhöz)

A CMIIT-azonosító a dobozon található.

A jelen termékre vonatkozó **Bose használati feltételek** a [worldwide.bose.com/terms-of-use](https://www.worldwide.bose.com/terms-of-use) címen találhatóak.

Licencnyilatkozatok: A Bose QuietComfort Ultra Earbuds termékhez összetevőként mellékelte, harmadik féltől származó szoftvercsomagok licencinformációit a Bose Music alkalmazással tekintheti meg. Ezt az információt a Beállítások menüből érheti el.

Az Apple, az Apple embléma, az iPad, az iPhone és a macOS az Apple, Inc. Amerikai Egyesült Államokban és más országokban bejegyzett védjegye. Az „iPhone” védjegyet Japánban az Aiphone K.K. engedélye alapján használhatják. Az App Store az Apple Inc. szolgáltatásjegye.

A „Made for Apple” jelvény használata azt jelzi, hogy az adott tartozék kifejezetten a jelvényen feltüntetett Apple termék(ek)kel való használatra készült, és a fejlesztő az Apple működési követelményeinek teljesítésére vonatkozó tanúsítvánnyal látta el. Az Apple nem vállal felelősséget a jelen készülék működéséért, valamint annak biztonsági és megfelelőségi előírásoknak való megfeleléséért.

A **Bluetooth®** szövedjegy és emblémák a Bluetooth SIG, Inc. tulajdonát képező, bejegyzett védjegyek, amelyeket a Bose Corporation minden esetben engedéllyel használ.

A Google, az Android és a Google Play a Google LLC védjegye.

A Microsoft Teams a Microsoft vállalatcsoport védjegye.

A Snapdragon Sound a Qualcomm Technologies, Inc. és/vagy leányvállalatainak terméke. A Qualcomm, a Snapdragon és a Snapdragon Sound a Qualcomm Incorporated védjegyei vagy bejegyzett védjegyei.

A Spotify a Spotify AB bejegyzett védjegye.

Az USB Type-C® és az USB-C® az USB Implementers Forum bejegyzett védjegye.

A Bose, a Bose Music, a Bose Music embléma, az ActiveSense, SimpleSync és a QuietComfort a Bose Corporation védjegye. | A Bose Corporation központja: 1-877-230-5639 | © 2023 Bose Corporation. Előzetes írásos engedély nélkül a jelen kiadvány semmilyen része nem sokszorosítható, módosítható, terjeszthető, illetve nem használható fel semmilyen más módon.

Feljegyzendő adatok

A füldugó dátumkódja a füldugón a gyűrű alatt van feltüntetve. A töltővel felszerelt tok gyári száma a tok belsejében, a füldugók között található. A modellszám a töltővel felszerelt tok fedelén van feltüntetve.

Gyári szám: _____

Modellszám: 441408

Kérjük, őrizze meg a nyugtát. Ragadja meg az alkalmat, és regisztrálja az Ön által vásárolt Bose terméket! Ezt egyszerűen megteheti a következő címen: [worldwide.bose.com/ProductRegistration](https://www.worldwide.bose.com/ProductRegistration)

A DOBOZ TARTALMA

| | |
|----------------|----|
| Tartalom | 11 |
|----------------|----|

BEÁLLÍTÁS A BOSE MUSIC ALKALMAZÁSSAL

| | |
|--|----|
| A Bose Music alkalmazás letöltése | 12 |
| A fül dugók hozzáadása egy meglévő fiókhoz | 12 |

IZZADÁS- ÉS IDŐJÁRÁSÁLLÓ

13

A FÜLDUGÓK VISELÉSE

| | |
|---------------------------------------|----|
| A fül dugók fülbe helyezése | 14 |
| Az illeszkedés ellenőrzése | 15 |
| Fülbetétek | 15 |
| Stabilizáló gyűrűk | 16 |
| Próbálkozzon egy másik mérettel | 17 |
| Fülbetétek | 17 |
| Stabilizáló gyűrűk | 17 |
| A fülbetétek cseréje | 18 |
| A stabilizáló gyűrűk cseréje | 19 |

ENERGIAELLÁTÁS

| | |
|-------------------|----|
| Bekapcsolás | 21 |
| Kikapcsolás | 22 |
| Készenlét | 22 |

ÉRINTÉSES VEZÉRLÉS

| | |
|---|----|
| Az érintőfelület területe..... | 23 |
| Médialejátszás és hangerő..... | 23 |
| Telefonhívások..... | 24 |
| Hívásokkal kapcsolatos értesítések..... | 25 |
| Módok | 25 |
| Immerzív hangbeállítások..... | 25 |
| Mobileszközös hangvezérlés | 26 |

GYORSFUNKCIÓK

| | |
|---|----|
| A gyorsfunkció használata | 27 |
| A gyorsfunkció módosítása vagy letiltása..... | 27 |

FÜLBE HELYEZÉS ÉRZÉKELÉSE

| | |
|------------------------------------|----|
| Automatikus lejátszás/szünet | 28 |
| Hívás automatikus fogadása..... | 28 |
| Automatikus áthallhatóság..... | 28 |

ZAJKIOLTÁS

| | |
|--|----|
| A zajkioltási beállítás módosítása | 29 |
| Zajkioltás használata hívás közben..... | 29 |
| Csak zajkioltás használata | 29 |

IMMERZÍV HANG

| | |
|--|----|
| Immerzív hangbeállítások..... | 30 |
| Az immerzív hangbeállítás módosítása | 31 |
| A mód megváltoztatása..... | 31 |
| Gyorsfunkció használatával..... | 31 |
| Immerzív hang hívás közben | 31 |

HALLGATÁSI MÓDOK

| | |
|---|----|
| Módok | 32 |
| Éber mód az ActiveSense technológiával | 32 |
| A mód megváltoztatása | 33 |
| Módok hozzáadása és eltávolítása a fülugókról | 33 |

AKKUMULÁTOR

| | |
|--|----|
| A fülugók feltöltése | 34 |
| A beépített töltővel rendelkező hordtok töltése | 35 |
| A fülugó töltöttségi szintjének ellenőrzése | 36 |
| A fülugók használata közben | 36 |
| A fülugók töltése közben | 36 |
| A beépített töltővel rendelkező tok töltöttségi szintjének ellenőrzése | 37 |
| Töltési idő | 38 |

A FÜLDUGÓ ÉS A BEÉPÍTETT TÖLTŐVEL RENDELKEZŐ HORDTOK ÁLLAPOTA

| | |
|--|----|
| A fülugók állapotjelző fénye | 39 |
| <i>Bluetooth</i> [®] -állapot | 39 |
| Akkumulátor-, frissítési és hibaállapotok | 39 |
| Beépített töltővel rendelkező hordtok állapotjelző fénye | 40 |
| Akkumulátor-, frissítési és hibaállapotok | 40 |

BLUETOOTH-KAPCSOLATOK

| | |
|--|----|
| Csatlakoztatás a Bose Music alkalmazás segítségével | 41 |
| Csatlakoztatás a mobil eszköz <i>Bluetooth</i> menüjének használatával | 41 |
| Mobil eszköz leválasztása | 42 |
| Mobil eszközök újbóli csatlakoztatása | 42 |
| A fülugók eszközlístájának törlése | 43 |
| Csak Android [™] -eszközök | 44 |
| Csatlakoztatás a gyors párosítással | 44 |
| Snapdragon Sound [™] technológia | 45 |

BOSE TERMÉKEK CSATLAKOZTATÁSA

| | |
|---|----|
| Csatlakozás Bose Smart Speaker vagy Soundbar eszközhöz | 46 |
| Előnyök | 46 |
| Kompatibilis termékek..... | 46 |
| Csatlakoztatás a Bose Music alkalmazás segítségével..... | 47 |
| Csatlakoztatás a termék vezérlői segítségével | 48 |
| Újracsatlakozás a Bose Smart Speaker hangszórhoz vagy a Soundbar hangsugárzóhoz | 48 |

ÁPOLÁS ÉS KARBANTARTÁS

| | |
|---|----|
| A fül dugók tárolása..... | 49 |
| A fül dugók és a beépített töltővel rendelkező hordtok tisztítása | 49 |
| Cserealkatrészek és tartozékok | 49 |
| Korlátozott garancia..... | 49 |
| A fül dugók frissítése | 50 |
| A beépített töltővel rendelkező hordtok frissítése..... | 50 |
| A fül dugó dátumkódjának megtekintése..... | 50 |
| A beépített töltővel rendelkező hordtok gyári számának megtekintése | 50 |

HIBAELHÁRÍTÁS

| | |
|--|----|
| Először próbálkozzon ezekkel a megoldásokkal..... | 51 |
| Egyéb megoldások..... | 51 |
| A fül dugók és a beépített töltővel rendelkező hordtok újraindítása..... | 63 |
| A fül dugók visszaállítása a gyári értékekre | 64 |

TARTALOM

Ellenőrizze a következő összetevők meglétét:

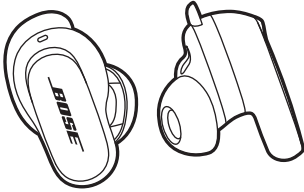

Bose QuietComfort Ultra Earbuds



Hordtok beépített töltővel

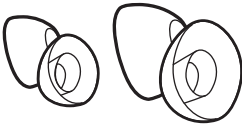

Fülbetétek (kicsi és nagy méret)



Stabilizáló gyűrűk (2-es és 3-as méret)

MEGJEGYZÉS: A fül dugókra közepes fülbetétek vannak felhelyezve. A fülbetétméret azonosításához az alábbi helyen talál segítséget: 17. oldal.

MEGJEGYZÉS: A fül dugókra az 1-es méretű gyűrűk vannak felhelyezve. A gyűrűméretek azonosításához az alábbi helyen talál segítséget: 17. oldal.



USB Type-C® és USB-A végű kábel

MEGJEGYZÉS: Ha úgy tűnik, hogy a termék bármelyik része sérült vagy hiányzik, ne használja. A hibaelhárítási cikkekért, videókért, és a termék javításával, illetve cseréjével kapcsolatban látogasson el a support.Bose.com/QCUE oldalra.

A Bose Music alkalmazással a fülhallgatókat bármely mobilkészületről (például okostelefonról vagy táblagépről) beállíthatja és vezérelheti.

Az alkalmazás segítségével ellenőrizheti a fülhallgatók illeszkedését, kezelheti a *Bluetooth*-kapcsolatokat és a fülhallgatók beállításait, módosíthatja a hangot, kiválaszthatja a hangsegéd nyelvét, és megszerezheti a Bose által közzétett jövőbeli frissítéseket és új funkciókat.

MEGJEGYZÉS: Ha már létrehozott egy Bose-fiókot egy másik Bose termékhez, lásd: „A fülhallgatók hozzáadása egy meglévő fiókhoz”.

A BOSE MUSIC ALKALMAZÁS LETÖLTÉSE

1. Töltse le mobilkészületére a Bose Music alkalmazást.

MEGJEGYZÉS: Ha kontinentális Kína területén tartózkodik, töltse le a Bose音乐 alkalmazást.

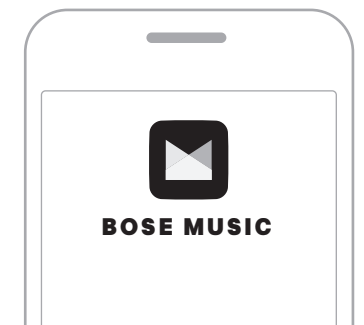

2. Kövesse az alkalmazás utasításait.

A FÜLDUGÓK HOZZÁADÁSA EGY MEGLÉVŐ FIÓKHOZ

A Bose QuietComfort Ultra Earbuds fülhallgatók hozzáadásához nyissa meg a Bose Music alkalmazást, és adja hozzá a fülhallgatókat.

A fül dugók IPX4 vízállósági jelzéssel vannak ellátva. A fül dugókat izzadás- és időjárásállóknak tervezték, de vízbe nem meríthetők.

FIGYELMEZTETÉS:

- NE viselje a fül dugókat úszás vagy zuhanyzás közben.
- NE merítse vízbe a fül dugókat.

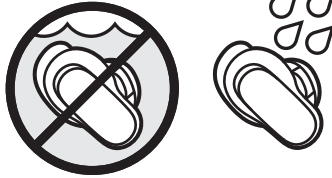

MEGJEGYZÉSEK:

- A korrózió megelőzése érdekében rendszeres időközönként tisztítsa meg a fül dugók töltőérintkezőit száraz, puha fültisztítóval vagy más hasonló tárggyal.
- Az IPX4 jellemző nem állandó, és a szokásos használat következtében a vízállóság mértéke csökkenhet.

A FÜLDUGÓK FÜLBE HELYEZÉSE

1. Helyezze a fül dugókat a fülébe úgy, hogy a fülbetét kényelmesen illeszkedjen a külső hallójárat széléhez.

MEGJEGYZÉS: Mindegyik fül dugón található egy **R** (jobb) vagy egy **L** (bal) jelzés.

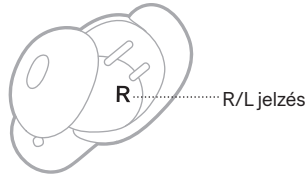

2. Kissé forgassa el hátrafelé a fül dugót úgy, hogy a fülbetét kényelmesen lezárja a külső hallójáratot, és a stabilizáló gyűrű a fülkagyló ellencápján helyezkedjen el.

MEGJEGYZÉS: Ahhoz, hogy a fülbetét kényelmesen helyezkedjen el, és jól lezárja a külső hallójáratot, lehet, hogy a fül dugót el kell forgatni előre és hátra. Ha azonban túlzottan elfordítja hátrafelé vagy előre, romolhat az audió és a mikrofon hangminősége.

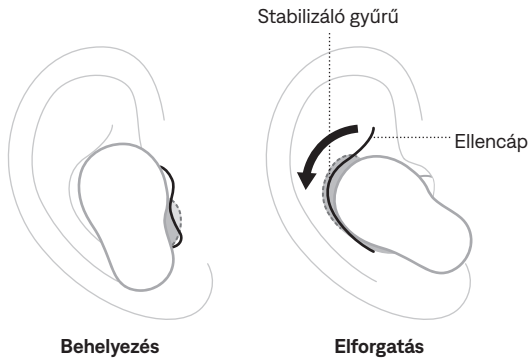

3. Ellenőrizze, hogy a fül dugó megfelelően illeszkedik-e (lásd: 15. oldal).
4. Az 1–3. lépések megismétlésével helyezze be a másik fül dugót is.

Amikor behelyezi a fül dugókat, a hang az Ön füleihez lesz személyre szabva a legjobb hangteljesítmény és zajkiváltás érdekében.



MEGJEGYZÉS: Ha a fül dugókat többen is használják, helyezze be őket a töltőtokba, hogy törölje az egyes felhasználókhoz tartozó személyre szabott hangbeállításokat.

AZ ILLESZKEDÉS ELLENŐRZÉSE

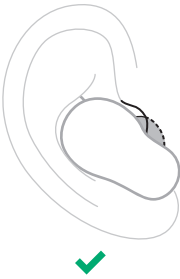

A legjobb illeszkedés, hangteljesítmény és zajkioltás érdekében tükör segítségével ellenőrizze, hogy a helyes méretű fülbetéteket és stabilizáló gyűrűket használja-e. Előfordulhat, hogy a jobb és a bal fülébe különböző méretű fülbetétet vagy stabilizáló gyűrűt kell kipróbálnia.

TIPP: Az illeszkedést a Bose Music alkalmazás füldugó-illeszkedési tesztjével is ellenőrizheti. Ez az opció a Beállítások menüben található.

Fülbetétek

| ILLESZKEDÉS | ELLENŐRZENDŐ |
|--------------------|---|
| Helyes illeszkedés |  <p>A fülbetét kényelmesen helyezkedik el a külső hallójárat szélén, és azt jól lezárja. Környezetének hangjait tompán kell hallania.</p> <p>MEGJEGYZÉS: Előfordulhat, hogy a zajkioltás használatakor nem fogja hallani a tompa zajokat.</p> |
| Túl nagy a nyomás |  <p>Úgy érzi, hogy a fülbetét kényelmetlen, és be van préselve a külső hallójáratába.</p> |
| Túl laza |  <p>Úgy érzi, hogy a külső hallójáratában lévő fülbetét túl mélyen ül vagy túl lazán illeszkedik, vagy amikor megmozdítja a fejét, kiesik a füléből.</p> |

Stabilizáló gyűrűk

| ILLESZKEDÉS | ELLENŐRZENDŐ |
|---------------------------|--|
| <p>Helyes illeszkedés</p> |  <p>A gyűrű nem lóg ki, és nem érzi úgy, hogy a fülkagyló ellencápjához préselődik.</p> |
| <p>Túl nagy</p> |  <p>A gyűrű kilóg, vagy úgy érzi, hogy a fülkagyló ellencápjának nevé része alá van bepréselve.</p> |
| <p>Túl kicsi</p> |  <p>A gyűrű nem éri el a fülkagyló ellencápjának nevé részét.</p> |

PRÓBÁLKOZZON EGY MÁSIK MÉRETTTEL

Viselje a fül dugókat huzamosabb ideig. Ha a fül dugók nem kényelmesek vagy nem illeszkednek megfelelően a fülébe, vagy ha a hangminőség, illetve a zajkioltás elmarad a várttól, próbálkozzon egy másik fülbetét- vagy stabilizálógyűrű-mérettel.

Előfordulhat, hogy mind a három méretű fülbetétet és gyűrűt ki kell próbálnia, vagy hogy a két füléhez eltérő méretű fülbetétet vagy gyűrűt kell használnia.

Fülbetétek

A fül dugókhöz három fülbetétméret tartozik, kicsi, közepes és nagy.

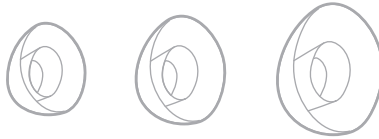

A fül dugókra közepes méretű fülbetétek vannak felhelyezve. Ha túl kicsinek érzi őket, próbálja ki a nagy méretet. Ha túl nagyok érzi őket, próbálja ki a kicsi méretet.

Stabilizáló gyűrűk

A stabilizáló gyűrűk **1** (kicsi), **2** (közepes) vagy **3** (nagy) méretjelöléssel, és az **R** (jobb) vagy az **L** (bal) jelzéssel vannak ellátva.



A fül dugókra az 1-es méretű gyűrűk vannak felhelyezve. Ha túl kicsinek érzi őket, próbálja ki a 2-es méretet.

A FÜLBETÉTEK CSERÉJE

1. Fogja meg a fül dugót, majd a fülbetétet óvatosan összenyomva húzza le a fül dugóról.

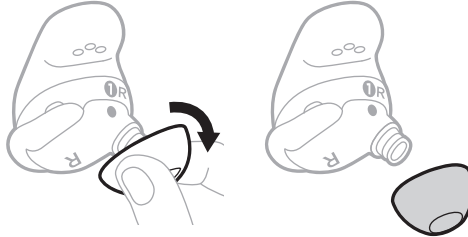

Nyomja össze és húzza le

Válassza szét

FIGYELEM: NE a szélénél fogva húzza a fülbetétet, mert elszakadhat.

2. Válasszon másik fülbetétméretet (lásd: 17. oldal).
3. Igazítsa a fülbetétet a fül dugó fejéhez, és nyomja rá a fülbetétet a fejre úgy, hogy egy kattánással a helyére kerüljön.

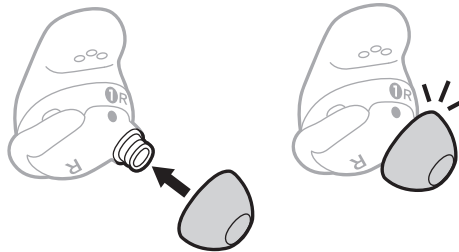

Igazítsa hozzá

Nyomja rá

4. Az 1–3. lépést igény szerint ismétlje meg a másik fül dugó esetében is.

MEGJEGYZÉS: Előfordulhat, hogy a füleihez különböző méretű fülbetétek szükségesek.

5. Helyezze be a fül dugókat a fülébe (lásd: 14. oldal).
6. Ellenőrizze, hogy a fül dugó megfelelően illeszkedik-e (lásd: 15. oldal).

MEGJEGYZÉSEK:

- A fülbetét cseréjekor lehet, hogy a stabilizáló gyűrűt is le kell cserélnie, hogy a gyűrű kényelmesen illeszkedjen az ellencápra (lásd: 19. oldal).
- A fülbetétek cseréjét bemutató videókat a következő címen találja: support.bose.com/QCUE
- Ha további fülbetétméretekre van szüksége, forduljon a Bose ügyfélszolgálatához, vagy látogasson el a következő címre: support.bose.com/QCUE

A STABILIZÁLÓ GYŰRŰK CSERÉJE

1. Fogja meg a fül dugót, majd óvatosan fogja meg a stabilizáló gyűrű fogóját, húzza magafelé, és a fülbetét fölött lehúzva vegye le a fül dugóról.

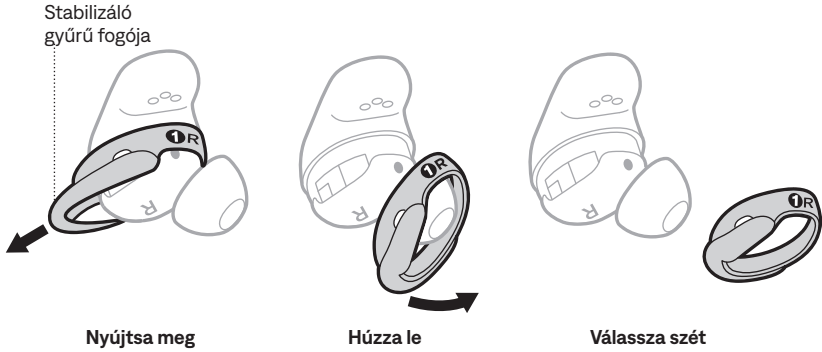

FIGYELEM: NE a vékony részénél húzza a gyűrűt, mert elszakadhat.

2. Válasszon másik gyűrűméretet (lásd: 17. oldal). Attól függően, hogy melyik fül dugóhoz használja, válassza az **R** (jobb) vagy az **L** (bal) jelzésű gyűrűt.
3. Fogja meg a gyűrűt úgy, hogy a gyűrű jelölései Ön felé, a gyűrű fogója pedig az ellenkező oldalra essenek, és igazítsa a gyűrűn lévő pontot a fül dugó alján lévő szürke ponthoz.
4. A pontokat egymáshoz igazítva óvatosan húzza rá a gyűrűt a fülbetétre úgy, hogy a gyűrűn lévő fül a fül dugó felső részén lévő bevágásba illeszkedik.

MEGJEGYZÉS: Ha a pontokat helyesen egymáshoz igazítja, a gyűrűn lévő mikrofonlyuk a fül dugó mikrofonja fölött fog elhelyezkedni, így a gyűrű nem fogja eltakarni a mikrofont.

5. Nyomja rá a gyűrűt, hogy biztonságosan illeszkedjen a helyére, majd ellenőrizze az illeszkedését.

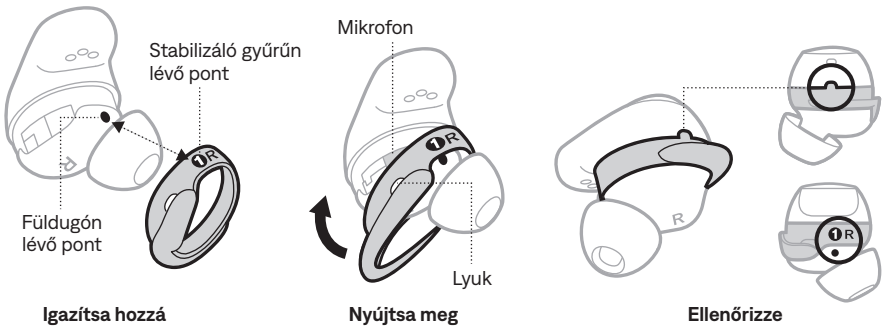

6. Az 1–5. lépést igény szerint ismétlje meg a másik füldugó esetében is.

MEGJEGYZÉS: Előfordulhat, hogy a füleihez különböző méretű gyűrűk szükségesek.

7. Helyezze be a füldugókat a fülébe (lásd: 14. oldal).

8. Ellenőrizze, hogy a füldugó megfelelően illeszkedik-e (lásd: 15. oldal).

MEGJEGYZÉSEK:

- A gyűrűk cseréjét bemutató videókat a következő címen találja: support.bose.com/QCUE
- Ha további stabilizálógyűrű-méretekre van szüksége, forduljon a Bose ügyfélszolgálatához, vagy látogasson el a következő címre: support.bose.com/QCUE

BEKAPCSOLÁS

Nyissa ki a beépített töltős hordtokot.

A fül dugók bekapcsolnak. A fül dugók állapotjelző fénye fehérén villog, majd a töltési állapotnak megfelelően világít (lásd 39. oldal). A hordtok jelzőfénye az akkumulátorszintnek megfelelően világít (lásd: 40. oldal).

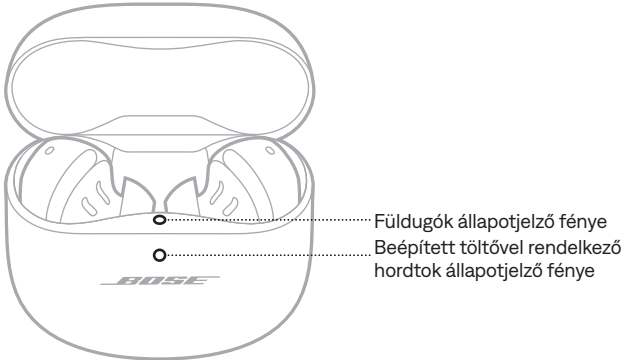

MEGJEGYZÉS: Miután a fül dugókat kivette a beépített töltővel rendelkező hordtokból, csukja be a tokot, hogy az akkumulátor ne merüljön le, és ne kerüljön szennyeződés a tokba.

KIKAPCSOLÁS

1. Helyezze mindkét fül dugót a töltőtökbe.

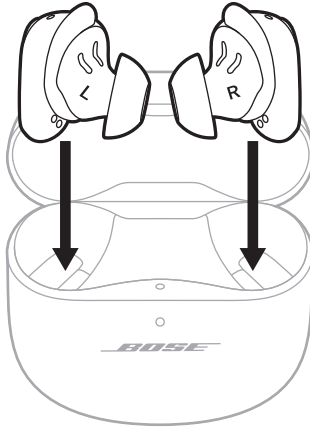

A fül dugók leválasztódnak a mobileszközéről.

2. Csupkja be a tokot.

A fül dugó kikapcsol. A hordtok jelzőfénye az akkumulátorszintnek megfelelően világít (lásd: 40. oldal).

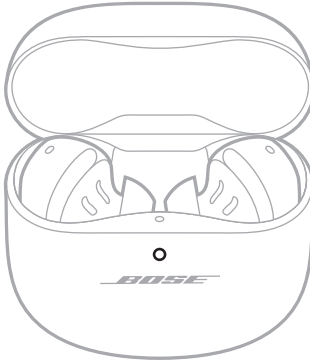

KÉSZENLÉT

A készenléti mód takarékoskodik a fül dugó akkumulátortöltetével, amikor az egyik fül dugó nincs a töltővel felszerelt hordtokban, és nincs használatban. A fül dugó készenléti módba lép, amikor kiveszi a füléből, és 10 percig nem mozdítja meg.

A fül dugó felébresztéséhez helyezze be a fül dugót a fülébe.



Az érintéses vezérléshez koppintson vagy pöccintsen az egyik fül dugó érintőfelületére. Az érintéses vezérléssel audiót játszhat le/szüneteltethet, módosíthatja a hangerőt, alapvető hívásfunkciókat használhat, és gyorsfunkciót használhat a mód vagy az immerzív hangbeállítások módosításához (lásd: 27. oldal).



AZ ÉRINTŐFELÜLET TERÜLETE

Az érintőfelület a fül dugók külső felületén található. A médialejátszás, a hangerő, a telefonhívások és a gyorsfunkció vezérléséhez használható.



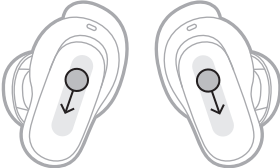



MÉDIALEJÁTSZÁS ÉS HANGERŐ

| VEZÉRLÉS | MŰVELET |
|------------------------------|--|
| Lejátszás/szünet | <p>Koppintson az egyik fül dugóra.</p>  |
| A hangerő növelése | <p>Pöccintsen felfelé az egyik fül dugón.</p>  |
| A hangerő csökkentése | <p>Pöccintsen lefelé az egyik fül dugón.</p>  |

| VEZÉRLÉS | MŰVELET |
|------------------------------|--|
| Ugrás a következő számra | Koppintson duplán az egyik fül dugóra.  |
| Ugrás vissza az előző számra | Koppintson háromszor az egyik fül dugóra.  |

TELEFONHÍVÁSOK

| VEZÉRLÉS | MŰVELET |
|---|--|
| Hívás fogadása | Koppintson az egyik fül dugóra.  |
| Telefonhívás befejezése/ elutasítása | Koppintson duplán az egyik fül dugóra.  |
| Második bejövő hívás fogadása, és az első hívás várakoztatása | Koppintson az egyik fül dugóra.  |

| VEZÉRLÉS | MŰVELET |
|---|---|
| <p>Második bejövő hívás elutasítása, és az első hívás folytatása</p> | <p>Koppintson duplán az egyik fül dugóra.</p>  |

Hívásokkal kapcsolatos értesítések

Egy hangutasítás jelzi a bejövő hívásokat és a hívás állapotát.

A hívásértesítések letiltását a Bose Music alkalmazásban végezheti el. Ez az opció a Beállítások menüben található.

MÓDOK

A mód megváltoztatásával kapcsolatos tudnivalóért lásd: 33. oldal.



IMMERZÍV HANGBEÁLLÍTÁSOK

Az immerzív hangbeállítás módosításáról a következő helyen olvashat: 31. oldal.

MOBILESZKÖZÖS HANGVEZÉRLÉS

Beállíthat egy gyorsfunkciót, ha a fül dugóival szeretné elérni a mobil eszközös hangvezérlést. A fül dugók mikrofonja a mobil eszköz mikrofonjának kiterjesztéseként működik.

MEGJEGYZÉS: A mobil eszközös hangvezérlés fül dugókkal történő használatához ezt gyorsfunkcióként kell beállítani (lásd: 27. oldal).

| VEZÉRLÉS | MŰVELET |
|---|--|
| <p>Hozzáférés a mobil eszközös hangvezérléshez</p> | <p>Érintse meg az egyik fül dugót, és ujját tartsa a fül dugón, amíg meg nem hall egy hangjelzést. Engedje fel az ujját, majd mondja el a kérését.</p>  |
| <p>A mobil eszközös hangvezérlés leállítása</p> | <p>Koppintson az egyik fül dugóra.</p>  |

A gyorsfunkció segítségével gyorsan és egyszerűen hozzáférhet az alábbi funkciók valamelyikéhez:

- A módok léptetése (lásd: 32. oldal)
- Az immerzív hangbeállítások léptetése: 30. oldal
- A mobileszközös hangvezérlés használata (lásd: 26. oldal)

MEGJEGYZÉS: Alapértelmezés szerint mindkét fül dugón a módok léptetése van engedélyezve.

A GYORSFUNKCIÓ HASZNÁLATA

Érintse meg az egyik fül dugót, és tartsa rajta az ujját.



A GYORSFUNKCIÓ MÓDOSÍTÁSA VAGY LETILTÁSA

A gyorsfunkció módosításához vagy letiltásához, vagy a két fül dugóhoz eltérő gyorsfunkció társításához használja a Bose Music alkalmazást. Ezt az opciót úgy érheti el, hogy a főképernyőn a Gyorsfunkció lehetőségre koppint.

MEGJEGYZÉS: Ha a két fül dugóhoz eltérő gyorsfunkciót társít, a megfelelő fül dugót kell megérintenie. Ha kiveszi az egyik fül dugót, akkor csak azt a gyorsfunkciót használhatja, amely a fülében lévő fül dugóhoz tartozik.

A fülbe helyezést érzékelő funkció szenzorokkal észleli, hogy mindkét füldugót viseli, vagy csak az egyiket.

A jobb oldali füldugó behelyezésével vagy eltávolításával automatikusan leállíthatja/szüneteltetheti az audiót, megválaszolhatja a telefonhívásokat (ha engedélyezett) és módosíthatja a zajkiválasztási beállítást.

MEGJEGYZÉS: A fülbe helyezést érzékelő funkciót a Bose Music alkalmazásban kezelheti. Ez az opció a Beállítások menüben található.

AUTOMATIKUS LEJÁTSZÁS/SZÜNET

Amikor az egyik füldugót kiveszi a füléből, az audio lejátszása mindkét füldugóban szünetelni fog.

Az audio újbóli elindításához helyezze be ismét a füldugót.

MEGJEGYZÉS: Ha szeretne egy füldugót használni, az audio folytatásához koppintson a fülében lévő füldugóra.

HÍVÁS AUTOMATIKUS FOGADÁSA

A telefonhívások fogadásához helyezzen be a fülébe egy füldugót.

MEGJEGYZÉS: A funkció engedélyezését a Bose Music alkalmazásban végezheti el. Ez az opció a Beállítások menüben található.

AUTOMATIKUS ÁTHALLHATÓSÁG

Amikor kiveszi az egyik füldugót, a másik fülében lévő füldugó módja Éber módra vált (lásd: 32. oldal).

Amikor visszahelyezi a füldugót, a fülében lévő füldugó visszaáll a korábbi zajkiválasztási szintre.

MEGJEGYZÉS: Ha egy füldugót szeretne használni, a gyorsfunkcióval léptetheti a módokat, és kiválaszthatja a megfelelőt.

A zajkioltási funkció a nemkívánatos zajok kiszűrésével tisztább, életszerűbb audioélményt biztosít.

Alapértelmezés szerint a füldugók Halk módban kapcsolnak be. A zajkioltás teljesen engedélyezett (lásd: 32. oldal).

A ZAJKIOLTÁSI BEÁLLÍTÁS MÓDOSÍTÁSA

A mód megváltoztatásával válthat az előre megadott zajkioltási beállítások között. A módokról a következő helyen olvashat: 32. oldal.

ZAJKIOLTÁS HASZNÁLATA HÍVÁS KÖZBEN

Amikor hívást kezdeményez vagy fogad, a füldugó zajkioltási szintje változatlan marad, és a Saját hang bekapcsol. A Saját hang funkció használatakor hallani fogja saját hangját, így természetesen fog tudni beszélni.

Ha a hívás közben szeretne állítani a zajkioltás szintjét, változtassa meg a módot (lásd: 33. oldal).

MEGJEGYZÉSEK:

- Telefonhívások alatt az Automatikus áthallhatóság mód le van tiltva (lásd: 28. oldal).
- A Saját hang funkció beállításához használja a Bose Music alkalmazást. Ez az opció a Beállítások menüben található.

CSAK ZAJKIOLTÁS HASZNÁLATA

Használhatja kizárólag a zajkioltást is a telefonról érkező audió vagy hívások megszakítása nélkül.

1. Hajtsa végre az alábbi lépések egyikét:
 - Ha a füldugók a fülében vannak, válassza le a mobilkészítét (lásd: 42. oldal).
 - Ha a füldugók a töltőtokban vannak, kapcsolja ki a mobilkészítén a *Bluetooth* funkciót. Ezután vegye ki a tokból a füldugókat, majd helyezze őket a fülébe.
2. A mód megváltoztatásához érintse meg és tartsa nyomva az egyik füldugót: 33. oldal.

MEGJEGYZÉS: A mobilkészítő újbóli csatlakoztatásához válassza ki a füldugókat a mobilkészítén található *Bluetooth*-listáról.

Az immerzív hang nem csak a fejében hallható, hanem Ön körül mindenütt – mintha mindig a legjobb helyen lenne az optimális akusztikus élményhez. Úgy fogja érezni, mintha a hang a fülugókon kívülről érkezne, ami természetesebb hangélményhez vezet. Az immerzív hanggal bármilyen forrásból hallgathat tetszőleges streaming tartalmakat, és a tisztább hang, valamint a gazdagabb hangzási minőség jóvoltából a hallgatási élmény magasabb szintjét élvezheti.

MEGJEGYZÉS: Telefonhívások indításakor és fogadásakor az immerzív hang beállítása ideiglenesen Ki értékre vált (lásd: 31. oldal).

IMMERZÍV HANGBEÁLLÍTÁSOK

| BEÁLLÍTÁS | LEÍRÁS | MIKOR HASZNÁLJA |
|-----------|--|--|
| Mozgás | <p>Úgy tűnik, mintha a hang az Ön előtt lévő két sztereó hangszóróból szólna, és a hang követi a fejmozgását.</p> <p>MEGJEGYZÉS: Immerzív módban ez az alapértelmezett beállítás.</p> | <p>Használja ezt a beállítást a legegységesebb élményért. Ideális olyankor, amikor valamilyen tevékenységet végez, és gyakran kell mozgatni a fejét, vagy sokszor kell lenéznie.</p> |
| Álló | <p>Úgy tűnik, mintha a hang az Ön előtt lévő két sztereó hangszóróból szólna, még akkor is, amikor a fejét megmozdítja.</p> <p>MEGJEGYZÉSEK:</p> <ul style="list-style-type: none"> Néhány másodperccel azután, hogy elfordította a fejét, a hangszórók visszaállnak ugyanabba a középső pozícióba. A beállítást a Bose Music alkalmazásból érheti el. Koppintson a főképernyőn az Immerzív hang opcióra. | <p>A legvalóságosabb és legerőteljesebb élményért. A legjobb akkor használni, ha nem mozog.</p> |
| Ki | <p>A hang úgy hangzik, mintha a fülugókból szólna.</p> | <p>Ezt használja a klasszikus hallgatási élményhez, és az üzemidő meghosszabbításához.</p> |

AZ IMMERZÍV HANGBEÁLLÍTÁS MÓDOSÍTÁSA

Az immerzív hangbeállítást a mód megváltoztatásával módosíthatja, vagy úgy, hogy a gyorsfunkcióval végigléptet az immerzív hangbeállításokon.

TIPP: Az immerzív hangbeállítást a Bose Music alkalmazás segítségével is módosíthatja. Ezt az opciót a főképernyőről érheti el.

A mód megváltoztatása

A mód megváltoztatásával kapcsolatos tudnivalókért lásd: 33. oldal.

MEGJEGYZÉSEK:

- A mód megváltoztatása módosítja az immerzív hang és a zajkioltás beállítását is.
- Létrehozhat egy egyéni módot is a kedvenc immerzív hang és zajkioltási beállításaiával (lásd: 32. oldal).

Gyorsfunkció használatával

Módosíthatja a gyorsfunkciót, hogy azzal az immerzív hangbeállításon léptethessen végig anélkül, hogy az hatással lenne az aktuális mód zajkioltási beállítására. Ez ideiglenesen testre szabja az aktuális módot, amíg ki nem kapcsolja a fül dugókat, vagy meg nem változtatja a módot.

MEGJEGYZÉS: Az immerzív hangbeállítás fül dugókkal való megváltoztatásához ezt gyorsfunkcióként kell beállítani (lásd: 27. oldal).

1. Érintse meg az egyik fül dugót, és tartsa rajta az ujját.



Hangüzenet közli az egyes immerzív hangbeállításokat, majd ezek folyamatosan ismétlődnek.

2. Amikor meghallja az előnyben részesített beállítás nevét, vegye el az ujját a fül dugóról.

IMMERZÍV HANG HÍVÁS KÖZBEN

Telefonhívások indításakor és fogadásakor az immerzív hang beállítása ideiglenesen Ki értékre vált. Amikor befejezi a hívást, a fül dugó visszaáll a korábbi immerzív hangbeállításra.

A hallgatási módok olyan előre beállított hangbeállítások, amelyek között hallgatási preferenciáinak és a környezetének megfelelően válthat. A módok zajkioltási és immerzív hangbeállításokból állnak.

Három előre konfigurált mód közül választhat – Halk, Éber és Magával ragadó, de lehetséges van legfeljebb hét egyéni mód létrehozására is.

MÓDOK

| MÓD | LEÍRÁS |
|-----------------------|--|
| Halk | Teljes zajkioltás a Bose optimalizált sztereohangjával. A legmagasabb zajkioltási szint használatával kizárhatja a zavaró hangokat. |
| Éber | Teljes áthallhatóság a Bose optimalizált sztereohangjával. A zenét sztereóban hallgathatja, s közben hallhatja a környezetét is. |
| Magával ragadó | Teljes zajkioltás, amikor az Immerzív hang értéke Mozgás. Kizárhatja a zavaró hangokat, és elmerülhet az életszerű hangélményben. |
| Egyéni | Egyéni zajkioltás és immerzív hangbeállítások hallgatási preferenciáinak és a környezetének megfelelően. MEGJEGYZÉS: A Bose Music alkalmazásban legfeljebb hét egyéni módot hozhat létre. Ezt az opciót úgy érheti el, hogy a főképernyőn a Módok lehetőségre koppint. |

MEGJEGYZÉSEK:

- Alapértelmezés szerint a fül dugók Halk módban kapcsolnak be. A Bose Music alkalmazással beállíthatja, hogy a fül dugók az utoljára használt móddal kapcsoljanak be. Ez az opció a Beállítások menüben található.
- A zajkioltási és az immerzív hangbeállítások módosításáról a következő részekben olvashat: 29. oldal és 30. oldal.

Éber mód az ActiveSense technológiával

Az ActiveSense technológiával működő Éber mód dinamikus zajkioltása csökkenti a nemkívánatos zajt, miközben Ön hallhatja a környezetének hangjait.

Az ActiveSense technológiájú Éber módban a fül dugók automatikusan növelik a zajkioltást, amikor hirtelen vagy hangos zajokat észlelnek a környezetében, így folyamatosan éber maradhat anélkül, hogy az időnként hallható zajok megszakítanák az audiót. Miután a zaj megszűnt, a zajkioltás automatikusan visszaáll az előző értékre.

Az ActiveSense engedélyezéséhez használja a Bose Music alkalmazást. Az opció eléréséhez a főképernyőn koppintson a **Módok > Éber > ●●●** beállításra.

A MÓD MEGVÁLTOZTATÁSA

MEGJEGYZÉS: A mód fülugókkal való megváltoztatásához ezt gyorsfunkcióként kell beállítani (lásd: 27. oldal).

1. A módok léptetéséhez érintse meg és tartsa nyomva az egyik fülugót.



Hangüzenet közli az egyes hangbeállításokat, majd ezek folyamatosan ismétlődnek.

2. Amikor meghallja az előnyben részesített mód nevét, vegye el az ujját a fülugóról.

TIPP: A módot a Bose Music alkalmazás segítségével is módosíthatja. Ezt az opciót úgy érheti el, hogy a főképernyőn a Módok lehetőségre koppint.

Módok hozzáadása és eltávolítása a fülugókról

Ahhoz, hogy a módokat a fülugókról elérhesse, azokat kedvencként kell beállítani a Bose Music alkalmazásban. Alapértelmezetten a Halk, az Éber és a Magával ragadó mód van kedvencként beállítva.

Ha a fülugókhöz szeretne módokat hozzáadni, vagy azokról módokat eltávolítani, koppintson a főképernyő Módok opciójára, és állítsa be, hogy mely módok legyenek a kedvencei.

A FÜLDUGÓK FELTÖLTÉSE

1. Illessze a bal oldali fülugó csatlakozóit a töltővel felszerelt tokban a bal oldalon lévő töltőtűskékhez.

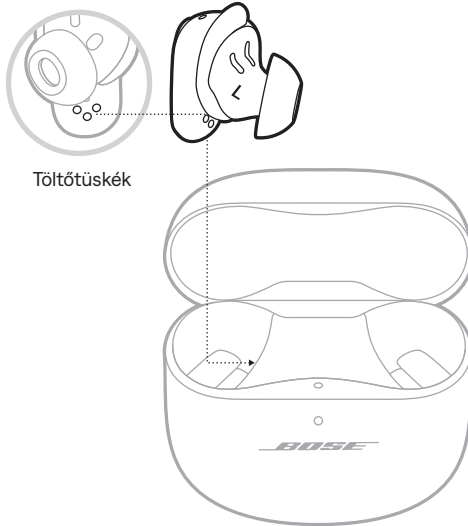

Töltőtűskék

MEGJEGYZÉS: A töltés megkezdése előtt gondoskodjon róla, hogy a fülugók 8 és 39 °C közötti szobahőmérsékleten legyenek.

2. Helyezze be a fülugót a tokba. A fülugót a mágnes a helyére pattintja.

A fülugók állapotjelző fénye fehéren villog, majd a töltési állapotnak megfelelően világít (lásd 39. oldal).

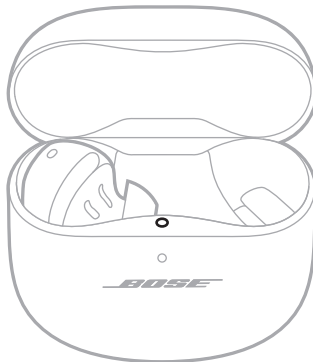

3. Az 1. és a 2. lépést megismételve töltse fel a jobb oldali fülugót is.

MEGJEGYZÉS: A fülugók akkor is töltődnek, amikor a tok fedele le van zárva vagy ki van nyitva.

A BEÉPÍTETT TÖLTŐVEL RENDELKEZŐ HORDTOK TÖLTÉSE

VIGYÁZAT: A terméket csak valamely ügynökség (például UL, CSA, VDE, CCC) által jóváhagyott, a helyi jogszabályi követelményeknek megfelelő LPS-tápegységgel használja.

1. Csatlakoztassa az USB-kábel kisebb végét a töltőtök alján található USB-C®-csatlakozóhoz.

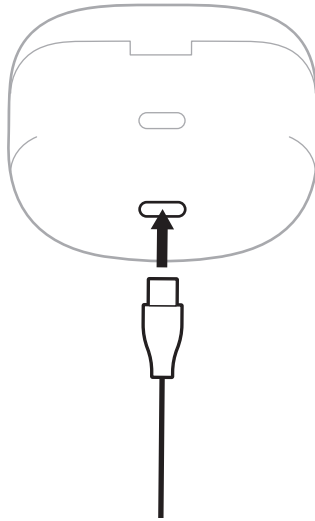

2. A kábel másik végét csatlakoztassa egy USB-A fali csatlakozóba (nincs mellékelve) vagy egy számítógéphez.

A beépített töltővel rendelkező hordtok állapotjelzői folyamatosan sárgán világítanak (lásd: 40. oldal).

MEGJEGYZÉS: A töltés megkezdése előtt gondoskodjon róla, hogy a tok 8 és 39 °C közötti szobahőmérsékleten legyen.

A FÜLDUGÓ TÖLTÖTTSÉGI SZINTJÉNEK ELLENŐRZÉSE

A füldugók használata közben

- Amikor a füldugókat kiveszi a beépített töltővel rendelkező tokból, és a fülébe helyezi, hangutasítást fog hallani, amely az akkumulátor szintjét jelzi.
- Használja a Bose Music alkalmazást. A füldugó akkumulátorszintje megjelenik a főképernyőn.

MEGJEGYZÉS: Ha az egyik füldugó töltöttségi szintje alacsonyabb a másiknál, akkor az alacsonyabb szintet fogja hallani. Ha az akkumulátorszint alacsony, az „Alacsony töltöttség” üzenetet fogja hallani.

A füldugók töltése közben

Ha a füldugót a töltőtokba helyezi, a füldugó állapotjelző fénye fehéren villog, majd a töltési állapotnak megfelelően világít (lásd 39. oldal).

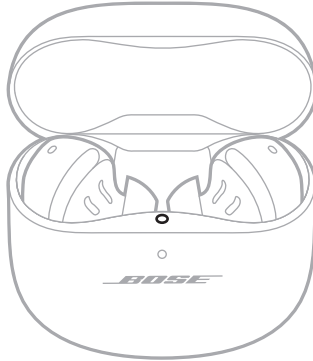

MEGJEGYZÉS: Ha az egyik füldugó töltöttségi szintje alacsonyabb a másiknál, akkor a füldugók állapotjelzői az alacsonyabb szintet fogják mutatni.

A BEÉPÍTETT TÖLTŐVEL RENDELKEZŐ TOK TÖLTÖTTSÉGI SZINTJÉNEK ELLENŐRZÉSE

Nyissa ki a beépített töltős hordtokot.

A hordtok jelzőfénye az akkumulátorszintnek megfelelően világít (lásd: 40. oldal).

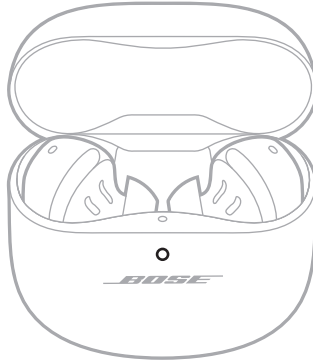

TÖLTÉSI IDŐ

| ÖSSZETEVŐ | TÖLTÉSI IDŐ |
|----------------------------|-------------------------|
| Füldugók | Max. 2 óra ¹ |
| Hordtok beépített töltővel | Max. 3 óra |

MEGJEGYZÉSEK:

- Ha a füldugók akkumulátorszintje alacsony, 20 perces (lezárt tokban való) töltés után a teljesen feltöltött füldugókat 2 órán keresztül hallgathatja.²
- A teljesen feltöltött akkumulátorral akár 6 órán keresztül is használhatja a füldugókat, ha az Immerzív hang ki van kapcsolva (vagy legfeljebb 4 órán át, ha az Immerzív hang be van kapcsolva).³
- Ha a tok teljesen fel van töltve, a füldugókat legfeljebb 3 alkalommal tudja teljesen feltölteni.⁴
- Amikor a füldugók a tokban vannak, a tok feltöltési ideje változhat.

1 A tesztelést a Bose 2023 júliusában végezte a gyári beállításokat reprezentáló Bose QuietComfort Ultra Earbuds füldugókkal és a Bose QuietComfort Ultra Earbuds töltőtökjének használatával. A gyorsöltés tesztelése során a teljesen lemerült akkumulátorral rendelkező füldugókat (amikor már nem lehet velük hangot lejátszani) behelyeztük a teljesen feltöltött tokba, és 20 percen keresztül töltöttük, majd folytattuk a Bluetooth A2DP audio lejátszását 75 dB SPL hangerővel, a 3 sávú EQ nullás értékével, Halk módban (teljes zajkiváltás), kikapcsolt Immerzív hang funkcióval, ami az akkumulátor teljes lemerüléséig legfeljebb 2 órány hanglejátszási időt eredményezett. A teljesen feltöltött füldugók eléréséhez szükséges időt úgy határoztuk meg, hogy a teljesen lemerült akkumulátorral rendelkező füldugókat (amikor már nem lehetett velük hangot lejátszani) behelyeztük a teljesen feltöltött tokba, és 100%-os szintre töltöttük. Az akkumulátor élettartama a beállításoktól és a használatától függően változik.

2 Lásd: 1.

3 A tesztelést a Bose 2023 júniusában végezte a gyártáskori beállításokat reprezentáló Bose QuietComfort Ultra Earbuds használatával, illetve különféle zenei hanganyagok A2DP Bluetooth-hanggal való hallgatásával. A lejátszás hangereje 75 dB SPL, a 3 sávú EQ értéke nulla volt, és a Halk mód be volt kapcsolva (teljes zajkiváltás). Amikor az Immerzív hang ki volt kapcsolva, az akkumulátor teljes lemerüléséig legfeljebb 6 órányi hallgatás volt lehetséges. Amikor az Immerzív hang be volt kapcsolva, az akkumulátor teljes lemerüléséig legfeljebb 4 órányi hallgatás volt lehetséges. Az akkumulátor élettartama a beállításoktól és a használatától függően változik.

4 A tesztelést a Bose 2023 júliusában végezte a gyári beállításokat reprezentáló Bose QuietComfort Ultra Earbuds füldugókkal. A teljesen lemerült akkumulátorral rendelkező füldugókat (vagyis már nem lehetett velük hangot lejátszani) behelyeztük a teljesen feltöltött Bose QuietComfort Ultra Earbuds töltőtökbe, 100%-os szintre töltöttük, majd az akkumulátor lemerüléséig folytattuk a hang lejátszását. A tesztelés során a tok háromszor tudta teljesen feltölteni a füldugókat, ezután már nem lehetett teljes töltést elérni.

A FÜLDUGÓK ÁLLAPOTJELZŐ FÉNYE

A füldugók állapotjelző fénye a töltőtök belsejében található.

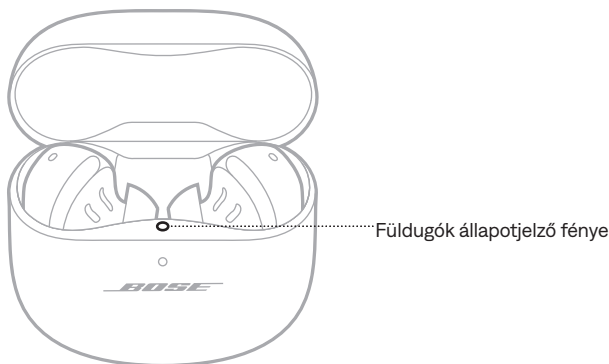

Bluetooth-állapot

A mobil eszközökkel létesített *Bluetooth*-kapcsolat állapotát mutatja.

| FÉNYJELZÉS | RENDSZERÁLLAPOT |
|------------------------------|----------------------------|
| Lassú kék villogás | Készen áll a kapcsolódásra |
| Gyors kék villogás | Kapcsolódás folyamatban |
| Folyamatos kék (5 másodperc) | Csatlakoztatva |
| Kétszer fehéren villog | Eszközlista törölve |

Akkumulátor-, frissítési és hibaállapotok

A füldugó akkumulátor-, frissítési és hibaállapotait mutatja.

| FÉNYJELZÉS | RENDSZERÁLLAPOT |
|--|-----------------------------|
| Fhéren villog, majd folyamatosan fehéren világít (5 másodpercig) | Teljesen feltöltve |
| Fhéren villog, majd folyamatosan sárgán világít (5 másodpercig) | Töltés folyamatban |
| Kétszer fehéren villog, lassan kéken villog, majd kikapcsol | Az újraindítás befejeződött |

| FÉNYJELZÉS | RENDSZERÁLLAPOT |
|---------------------------------------|--------------------------------------|
| Háromszor fehéren villog (ismétlődik) | A szoftver frissítése |
| Sárgán villog (3 másodperc) | A gyári beállítások visszaállítása |
| Sárga és fehér villogás | Hiba. Hívja a Bose ügyfélszolgálatát |

BEÉPÍTETT TÖLTŐVEL RENDELKEZŐ HORDTOK ÁLLAPOTJELZŐ FÉNYE

A töltővel felszerelt hordtok állapotjelző fénye a tok elején található.

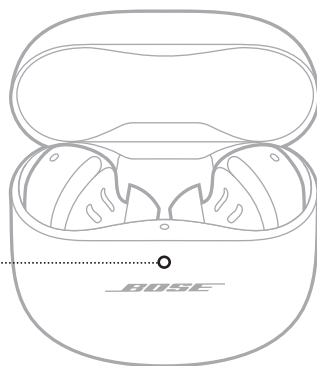

Beépített töltővel rendelkező hordtok állapotjelző fénye

Akkumulátor-, frissítési és hibaállapotok

A beépített töltővel rendelkező hordtok akkumulátor-, frissítési és hibaállapotait mutatja.

| FÉNYJELZÉS | RENDSZERÁLLAPOT |
|---------------------------------------|---|
| Folyamatosan fehéren világít | Teljesen feltöltve (100%) és áramforráshoz csatlakoztatva |
| Folyamatos fehér (5 másodperc) | Feltöltve (34% – 99%) |
| Folyamatos sárga (5 másodperc) | Alacsony töltöttségi szint (10% – 33%) |
| Kétszer felvillanó sárga fény | Tölteni kell (kevesebb mint 10%) |
| Folyamatos sárga | Töltés folyamatban |
| Háromszor fehéren villog (ismétlődik) | A szoftver frissítése |
| Sárga és fehér villogás | Hiba. Hívja a Bose ügyfélszolgálatát |

A fülugókat a Bose Music alkalmazással, eszköze *Bluetooth* menüjével vagy a gyors párosítási funkcióval (csak Android-eszközökön) csatlakoztathatja a mobilkészletéhez.

A fülugó eszközlistájában legfeljebb hat eszközt tárolhat. Egyszerre csak egy eszköz csatlakoztatható, illetve csak egyről lehet zenét lejátszani.

MEGJEGYZÉSEK:

- A legjobb eredmény érdekében a mobilkészlet beállításához és csatlakoztatásához használja a Bose Music alkalmazást (lásd: 12. oldal).
- A gyors párosítási funkcióval való csatlakoztatással kapcsolatos tudnivalóért lásd: 44. oldal.

CSATLAKOZTATÁS A BOSE MUSIC ALKALMAZÁS SEGÍTSÉGÉVEL

Ha a fülugók csatlakoztatásához és a *Bluetooth*-beállítások kezeléséhez a Bose Music alkalmazást szeretné használni, lásd: 12. oldal.

CSATLAKOZTATÁS A MOBILESZKÖZ BLUETOOTH MENÜJÉNEK HASZNÁLATÁVAL

1. Amikor a fülugók a töltőtokban vannak, és a tok fedele fel van nyitva, tartsa nyomva a tok hátoldalán lévő gombot, amíg a fülugók állapotjelző fénye el nem kezd lassan kéken villogni.

MEGJEGYZÉS: A fülugóknak a tokban kell lenniük, és a toknak nyitva kell lennie.

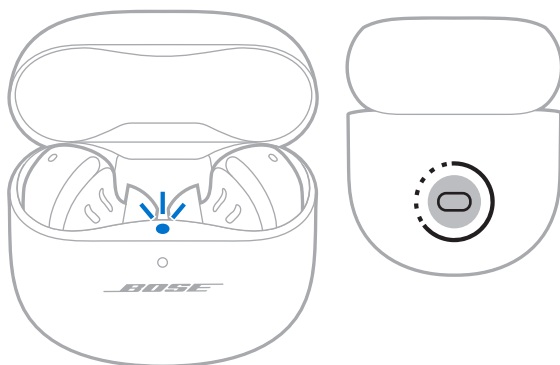

2. Kapcsolja be az eszközén a *Bluetooth* funkciót.

MEGJEGYZÉS: A *Bluetooth* funkció általában a Beállítások menüben található.

3. Válassza ki a füldugókat az eszközlístáról.

MEGJEGYZÉS: Keresse meg azt a nevet, amelyet a füldugókhöz megadott a Bose Music alkalmazásban. Ha a füldugóknak nem adott nevet, azok alapértelmezett neve fog megjelenni.

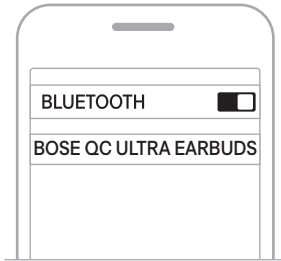

A füldugók neve megjelenik a mobilkészíték listáján. A füldugók állapotjelző fénye folyamatosan kéken világít (lásd: 39. oldal).

MOBILESZKÖZ LEVÁLASZTÁSA

Helyezze a füldugókat a töltőtokba.

TIPP: Az eszköze leválasztásához használhatja a Bose Music alkalmazást vagy a *Bluetooth*-beállításokat. Ha az eszközén letiltja a *Bluetooth* funkciót, a füldugók és minden más eszköz kapcsolata is megszűnik.

MOBILESZKÖZÖK ÚJBÓLI CSATLAKOZTATÁSA

Amikor a füldugókat kiveszi a tokból, megpróbálnak újracsatlakozni a legutóbb csatlakoztatott mobilkészítékhez.

Ha egy másik korábban csatlakoztatott eszközhöz szeretne kapcsolódni, az eszköz *Bluetooth*-beállításainak segítségével csatlakozzon a füldugókhöz.

MEGJEGYZÉSEK:

- Az eszköznek 9 méteren belül, bekapcsolva kell lennie.
- Engedélyezze eszközén a *Bluetooth* funkciót.

A FÜLDUGÓK ESZKÖZLISTÁJÁNAK TÖRLÉSE

1. Amikor a fülugók a töltőtokban vannak, és a tok fedele fel van nyitva, tartsa nyomva a tok hátoldalán lévő gombot 15 másodpercig, amíg a fülugók állapotjelző fénye kétszer fehéren felvillan, majd elkezd lassan kékén villogni.

MEGJEGYZÉS: A fülugóknak a tokban kell lenniük, és a toknak nyitva kell lennie.

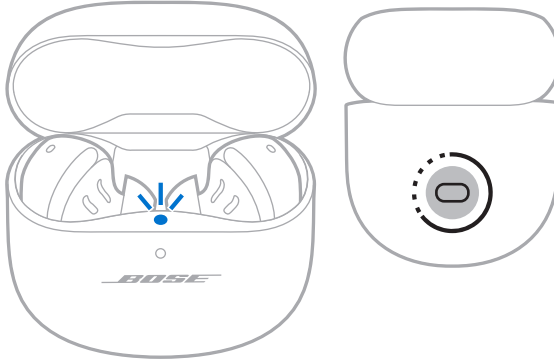

2. Törölje a fülugókat a mobilkészítményen található *Bluetooth*-listáról.

Az összes eszköz törlődik, és a fülugók készen állnak a csatlakoztatásra (lásd: 12. oldal).

CSAK ANDROID-ESZKÖZÖK

Ha Android rendszerű mobileszköze van, a további kiegészítő csatlakozási funkciókat is használhatja.

Csatlakoztatás a gyors párosítással

Egyetlen koppintással a fülugók gyorsan és problémamentesen párosíthatók Bluetooth-on keresztül az Android rendszerű eszközével.

MEGJEGYZÉSEK:

- A gyors párosítási funkció használatához az Android 6.0-s vagy újabb verzióját futtató Android-eszközre van szükség.
 - Az Android-eszközén engedélyezni kell a Bluetooth funkciót és a helyszolgáltatásokat.
1. Amikor a fülugók a töltőtokban vannak, és a tok fedele fel van nyitva, tartsa nyomva a tok hátoldalán lévő gombot, amíg a fülugók állapotjelző fénye el nem kezd lassan kéken villogni.

MEGJEGYZÉS: A fülugóknak a tokban kell lenniük, és a toknak nyitva kell lennie.

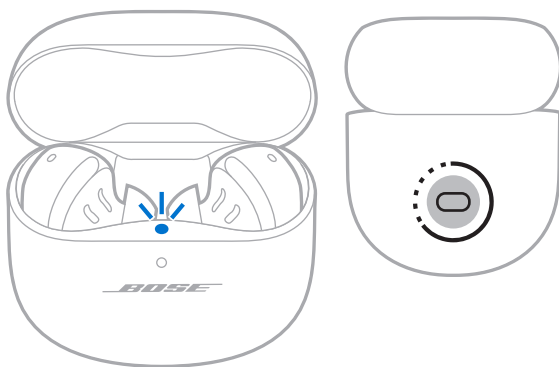

2. Helyezze a tokot az Android-eszköze mellé.

Megjelenik egy értesítés, amely felajánlja a fülugók párosítását.

MEGJEGYZÉS: Ha az értesítés nem jelenik meg, eszköze Google Play Services alkalmazásában ellenőrizze, hogy az értesítések engedélyezettek-e.

3. Koppintson az értesítésre.

Miután a fülugók kapcsolódtak, értesítés jelzi, hogy a kapcsolat kész.

Snapdragon Sound technológia

A Bose QuietComfort Ultra Earbuds fülugók rendelkeznek a Snapdragon Sound technológiával. A Snapdragon Sound optimalizálja a Qualcomm® hangtechnológiákat a csatlakozó eszközökön, hogy a streamelt hang a legjobb minőségben, stabil kapcsolattal és késleltetéssel szóljon.

A Snapdragon Sound használatához Snapdragon Sound minősítéssel rendelkező eszköz szükséges, például egy kompatibilis Android rendszerű mobileszköz. Miután a fülugókat csatlakoztatta, az eszköze automatikusan az aptX Adaptive *Bluetooth*-kodek használatával fog audiót streamelni.

MEGJEGYZÉS: A fülugói által támogatott Snapdragon Sound-funkciókat, valamint azt, hogy eszköze kompatibilis-e, a következő címen ellenőrizheti:
support.bose.com/OCUE

CSATLAKOZÁS BOSE SMART SPEAKER VAGY SOUNDBAR ESZKÖZHÖZ

A Bose SimpleSync technológiájának köszönhetően fűldugóit mostantól csatlakoztathatja Bose Smart Speaker hangszórókhoz vagy Bose Smart Soundbar hangszugárzóhoz, és így személyesebb hangélményben lehet része.

Előnyök

- Az egyes termékek független hangerőszabályzóival lehalkíthatja vagy elnémíthatja a Bose Smart Soundbar hangszugárzót, míg a fűldugókból érkező hangokat továbbra is olyan hangerőn hallgathatja, amilyenén szeretné.
- A zenét a másik szobából is tisztán hallhatja, ha a fűldugókat a Bose Smart Speaker hangszóróhoz csatlakoztatja.

MEGJEGYZÉS: A SimpleSync technológia vezeték nélküli *Bluetooth*-hatósugara legfeljebb 9 méter. A falak vastagsága és anyaga befolyásolhatja a jelek fogadását.

Kompatibilis termékek

A fűldugókat bármely Bose Smart Speaker hangszóróhoz vagy Bose Smart Soundbar hangszugárzóhoz csatlakoztathatja.

Néhány népszerű kompatibilis termék:

- Bose Smart Soundbar 900
- Bose Smart Soundbar 700/Bose Soundbar 700
- Bose Smart Soundbar 600
- Bose Soundbar 500
- Bose Smart Speaker 500/Bose Home Speaker 500
- Bose Home Speaker 300
- Bose Portable Smart Speaker/Bose Portable Home Speaker

A lista rendszeresen új termékekkel bővül. A teljes listát és a további információkat a következő címen tekintheti meg: support.bose.com/Groups

Csatlakoztatás a Bose Music alkalmazás segítségével

1. Amikor a fül dugók a töltőtokban vannak, és a tok fedele fel van nyitva, tartsa nyomva a tok hátoldalán lévő gombot, amíg a fül dugók állapotjelző fénye el nem kezd lassan kéken villogni.

MEGJEGYZÉS: A fül dugóknak a tokban kell lenniük, és a toknak nyitva kell lennie.

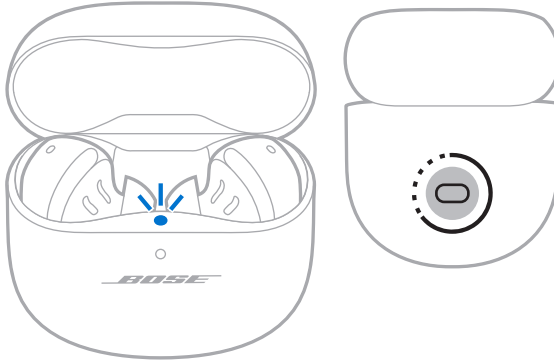

2. A Bose Music alkalmazással csatlakoztassa a fül dugókat egy kompatibilis Bose termékhez. További információkért látogasson el a következő címre: support.bose.com/Groups

MEGJEGYZÉSEK:

- A csatlakoztatás 30 másodpercet is igénybe vehet.
- Ügyeljen arra, hogy a fül dugók legfeljebb 9 méterre legyenek a hangsugárzótól vagy a hangszórótól.
- A fül dugók egyszerre csak egy eszközhöz csatlakoztathatók.

Csatlakoztatás a termék vezérlői segítségével

- Amikor a fülugók a töltőtokban vannak, és a tok fedele fel van nyitva, tartsa nyomva a tok hátoldalán lévő gombot, amíg a fülugók állapotjelző fénye el nem kezd lassan kéken villogni.

MEGJEGYZÉS: A fülugóknak a tokban kell lenniük, és a toknak nyitva kell lennie.

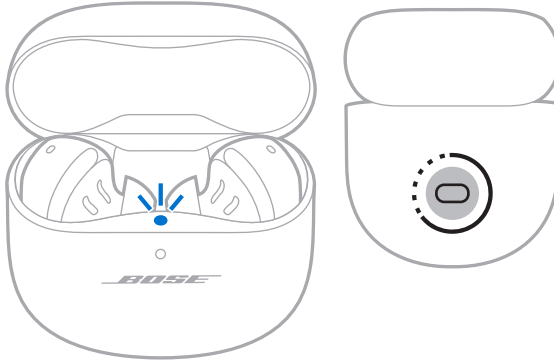

- A hangszugárzó távvezérlőjén vagy a hangszóró tetején tartsa lenyomva a *Bluetooth* gombot, amíg a fénycsík vagy a fénygyűrű el nem kezd kéken villogni.

A fülugók csatlakoznak a hangszugárzóhoz vagy hangszóróhoz, és mindkét készülékről ugyanazt az audiót fogja hallani.

MEGJEGYZÉSEK:

- A csatlakoztatás 30 másodpercet is igénybe vehet.
- Ügyeljen arra, hogy a fülugók legfeljebb 9 méterre legyenek a hangszugárzótól vagy a hangszórótól.
- A fülugók egyszerre csak egy eszközhöz csatlakoztathatók.

ÚJRACSATLAKOZÁS A BOSE SMART SPEAKER HANGSZÓRÓHOZ VAGY A SOUNDBAR HANGSUGÁRZÓHOZ

A Bose Music alkalmazással újracsatlakoztathatja a fülugókat egy korábban csatlakoztatott kompatibilis Bose termékhez. További információkért látogasson el a következő címre: support.bose.com/Groups

MEGJEGYZÉSEK:

- A hangszugárzónak vagy a hangszórónak 9 méteren belül, bekapcsolva kell lennie.
- Ha a fülugók nem kapcsolódnak újra, lásd: „A fülugók nem kapcsolódnak újra a korábban csatlakoztatott Bose Smart Soundbar vagy Speaker termékhez”, 62. oldal.

A FÜLDUGÓK TÁROLÁSA

Amikor a füldugókat nem használja, helyezze őket a beépített töltővel rendelkező hordtokba. Csupkja be a beépített töltővel rendelkező hordtokot az akkumulátor üzemidejének megőrzése érdekében, és azért, hogy ne kerüljön szennyeződés a tokba.

A FÜLDUGÓK ÉS A BEÉPÍTETT TÖLTŐVEL RENDELKEZŐ HORDTOK TISZTÍTÁSA

| ÖSSZETEVŐ | ELJÁRÁS |
|---|---|
| Fülbetétek és stabilizáló gyűrűk | Vegye le a fülbetéteket és a gyűrűket a füldugókról, és mossa le őket kímélő tisztítószerezal és vízzel. MEGJEGYZÉS: Alaposan öblítse át és szárítsa meg a fülbetéteket és a gyűrűket, mielőtt visszateszi őket a füldugókra. |
| Füldugó feje | Csak puha, száraz pamutkendővel vagy hasonlóval törölje meg őket. VIGYÁZAT: Soha ne dugjon semmilyen tisztítóeszközt a fejbe. |
| Töltőérintkezők (a füldugókon) | A korrózió megelőzése érdekében törölje le a száraz, puha fültisztítóval vagy más hasonló tárggyal. |
| Hordtok beépített töltővel | Csak puha, száraz pamutkendővel vagy hasonlóval törölje meg őket. |

CSEREALKATRÉSZEK ÉS TARTOZÉKOK

A cserealkatrészek vagy tartozékok a Bose ügyfélszolgálatán keresztül rendelhetők meg.

Látogasson el a következő címre: support.Bose.com/QCUE

KORLÁTOZOTT GARANCIA

A füldugókra korlátozott garancia vonatkozik. A korlátozott garancia részleteit a global.Bose.com/Warranty címen olvashatja.

A termék regisztrálására vonatkozó tudnivalókat a global.Bose.com/ProductRegistration címen találja. A regisztráció elmulasztása nem befolyásolja a korlátozott garanciára való jogosultságát.

A FÜLDUGÓK FRISSÍTÉSE

A füldugók a Bose Music alkalmazáshoz kapcsolódva automatikusan megkezdik a frissítést, ha van elérhető frissítés. Kövesse az alkalmazás utasításait.

A BEÉPÍTETT TÖLTŐVEL RENDELKEZŐ HORDTOK FRISSÍTÉSE

A beépített töltővel rendelkező hordtokot a Bose Updater webhelyről frissítheti. Számítógépén látogasson el a következő helyre: btu.bose.com, és kövesse a képernyőn megjelenő utasításokat.

A FÜLDUGÓ DÁTUMKÓDJÁNAK MEGTEKINTÉSE

Vegye le a stabilizáló gyűrűt a füldugóról (lásd: 19. oldal).

A dátumkód a füldugón, a mikrofon melletti széles részen van feltüntetve.

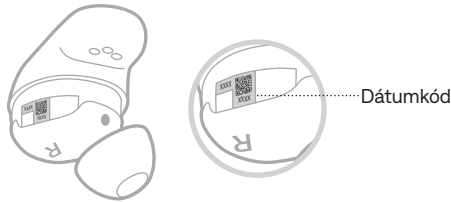

A BEÉPÍTETT TÖLTŐVEL RENDELKEZŐ HORDTOK GYÁRI SZÁMÁNAK MEGTEKINTÉSE

Vegye ki a füldugókat a beépített töltővel rendelkező hordtokból.

A töltővel felszerelt tok gyári száma a füldugó bemélyedésében a füldugók állapotjelző fénye alatt található.

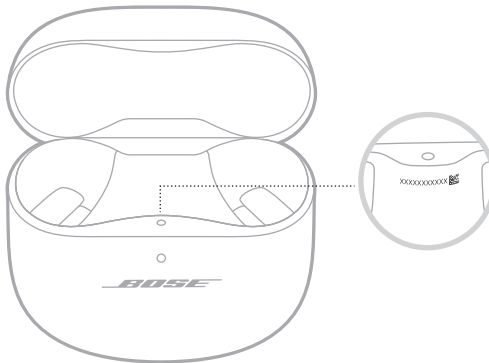

ELŐSZÖR PRÓBÁLKOZZON EZEKKE L A MEGOLDÁSOKKAL

Ha a füldugókkal kapcsolatban problémákat észlel, próbálkozzon az alábbi megoldásokkal:

- Töltse fel a füldugókat és a beépített töltővel rendelkező hordtokot (lásd: 34. oldal).
- Kapcsolja be a füldugókat (lásd: 21. oldal).
- Ellenőrizze a füldugók állapotjelző fényét (lásd: 39. oldal) és a beépített töltővel rendelkező hordtok állapotjelző fényét (lásd: 40. oldal).
- Ellenőrizze, hogy a mobilkészítoe támogatja-e a *Bluetooth*-kapcsolatokat (lásd: 41. oldal).
- Töltse le a Bose Music alkalmazást, és futtassa az elérhető frissítéseket (lásd: 12. oldal).
- Vigye közelebb a mobilkészítozt a füldugókhoz (9 m), és vigye távolabb minden zavarforrástól vagy a jelet árnyékoló tárgytól.
- Növelje a füldugók, a mobilkészítoz és a zenei alkalmazás hangerejét.
- Csatlakoztasson egy másik mobilkészítozt (lásd: 12. oldal).

EGYÉB MEGOLDÁSOK

Ha a hibát nem sikerült elhárítani, az alábbi táblázat segítségével azonosítsa az észlelt jelenséget, és a leggyakoribb problémák megoldásait. Hibaelhárítási cikkekért, videókért és más segédanyagokért látogasson el a következő címre: support.Bose.com/QCUE

Ha a problémát nem tudja megoldani, forduljon a Bose ügyfélszolgálatához.

Látogasson el a következő címre: worldwide.Bose.com/contact

| JELENSÉG | MEGOLDÁS |
|--|---|
| <p>A füldugók nem kapcsolódnak be</p> | <p>Ellenőrizze, hogy a füldugók nincsenek-e készenléti módban. A füldugók felébresztéséhez helyezze be a füldugókat a fülébe.</p> <p>Helyezze be mindkét füldugót a töltővel felszerelt tokba. A füldugót a mágnes a helyére pattintja. Csukja be és nyissa ki a hordtokot. A füldugók állapotjelző fénye fehéren villog, majd megjeleníti a töltési állapotot (lásd 39. oldal).</p> <p>Ha a füldugók túl magas vagy túl alacsony hőmérsékletnek voltak kitéve, várja meg, amíg újra elérik a szobahőmérsékletet.</p> <p>Lásd: „A füldugók nem töltődnek”, 61. oldal.</p> |

| JELENSÉG | MEGOLDÁS |
|---|--|
| <p>A füldugók nem kapcsolódnak a mobilkészülékhez</p> | <p>Csatlakoztassa a mobilkészülék <i>Bluetooth</i> menüjének használatával (lásd: 41. oldal).</p> <p>Tiltsa le, majd engedélyezze ismét a <i>Bluetooth</i> funkciót a mobilkészülékén.</p> <p>Törölje a füldugó eszközlistának tartalmát (lásd: 43. oldal). Törölje a füldugókat az eszközén található <i>Bluetooth</i>-listáról, ideértve az „LE” (Low Energy) jelölésű duplikált bejegyzéseket is. Csatlakoztassa ismét (lásd: 12. oldal).</p> <p>Helyezze be mindkét füldugót a töltővel felszerelt tokba. A füldugót a mágnes a helyére pattintja. Csatolja be és nyissa ki a hordtokot. A füldugók állapotjelző fénye fehéren világog, majd megjeleníti a töltési állapotot (lásd: 39. oldal). Csatlakoztassa ismét (lásd: 12. oldal).</p> <p>Ügyeljen arra, hogy mindkét füldugó megfelelően legyen behelyezve a töltővel felszerelt hordtokba (lásd: 34. oldal).</p> <p>A bemutatóvideók megtekintéséhez látogasson el a support.Bose.com/QCUE címre.</p> <p>Indítsa újra a füldugókat és a beépített töltővel rendelkező hordtokot (lásd: 63. oldal).</p> |
| <p>A füldugók nem csatlakoznak újra a macOS-hez</p> | <p>A Bose Music alkalmazás segítségével válassza ki a füldugókat. A főképernyőn koppintson a Forrás opcióra, majd a Párosított eszközök lista segítségével csatlakoztassa újra a füldugókat a számítógépéhez.</p> |
| <p>A füldugók nem reagálnak az alkalmazással történő beállítás alatt</p> | <p>Távolítsa el a mobilkészülékről a Bose Music alkalmazást. Telepítse újra az alkalmazást (lásd: 12. oldal).</p> <p>A beállításához a Bose Music alkalmazást kell használni (lásd: 12. oldal).</p> <p>Győződjön meg róla, hogy a mobilkészülék Beállítások menüjében megadta a <i>Bluetooth</i>-kapcsolatokhoz való hozzáférést a Bose Music alkalmazás számára.</p> <p>A mobilkészülék Beállítás menüjében engedélyezze a <i>Bluetooth</i> funkciót.</p> |

| JELENSÉG | MEGOLDÁS |
|---|--|
| <p>A Bose Music alkalmazás nem találja a füldugókat</p> | <p>Távolítsa el a mobilkészítőzéről a Bose Music alkalmazást. Telepítse újra az alkalmazást (lásd: 12. oldal).</p> <p>Győződjön meg róla, hogy a mobilkészítőz Beállítások menüjében megadta a <i>Bluetooth</i>-kapcsolatokhoz való hozzáférést a Bose Music alkalmazás számára.</p> <p>Helyezze be mindkét füldugót a töltővel felszerelt tokba. A füldugót a mágnes a helyére pattintja. Csukja be és nyissa ki a hordtokot. A füldugók állapotjelző fénye fehéren villog, majd megjeleníti a töltési állapotot (lásd 39. oldal). Vegye ki a füldugókat.</p> <p>Amikor a füldugók a töltőtokban vannak, és a tok fedele fel van nyitva, tartsa nyomva a tok hátoldalán lévő gombot, amíg a füldugók állapotjelző fénye el nem kezd lassan kéken villogni.</p> <p>Ha a füldugók korábban már csatlakoztak Microsoft Teams alkalmazást futtató számítógéphez, lépjen ki a Microsoft Teams alkalmazásból. Ha ez nem oldja meg a problémát, kapcsolja ki a <i>Bluetooth</i>-t azon a számítógépen, vagy menjen a <i>Bluetooth</i> hatótávolságán kívülre (ez általában kb. 9 méter).</p> <p>Lásd: „A füldugók nem kapcsolódnak a mobilkészítőzhöz”, 52. oldal.</p> |
| <p>A Bose Music alkalmazás nem működik a mobilkészítőzön</p> | <p>Ellenőrizze, hogy a mobilkészítőz kompatibilis-e a Bose Music alkalmazással, és megfelel-e a minimális rendszerkövetelményeknek. További információkat a mobilkészítőz alkalmazás-áruházában talál.</p> <p>Távolítsa el a mobilkészítőzéről a Bose Music alkalmazást. Telepítse újra az alkalmazást (lásd: 12. oldal).</p> |
| <p>A fülbetétek nem kényelmesek a hallójáratban</p> | <p>Ellenőrizze, hogy a fülbetétek nem ülnek-e túl mélyen a hallójáratában (lásd: 15. oldal).</p> <p>Próbáljon ki egy nagyobb fülbetétet. Ha ez nem segít, próbálkozzon kisebb fülbetéttel (lásd: 18. oldal).</p> <p>Próbálkozzon egy kisebb stabilizáló gyűrűvel (lásd: 19. oldal).</p> <p>Tükör segítségével ellenőrizze a füldugó illeszkedését (lásd: 15. oldal).</p> <p>A Bose Music alkalmazás füldugó-illeszkedési tesztjével ellenőrizze a füldugó illeszkedését. Ez az opció a Beállítások menüben található.</p> <p>További fülbetét- és stabilizálógyűrű-méretekért, valamint a lépésenkénti útmutató videók megtekintéséhez forduljon a Bose ügyfélszolgálatához, vagy látogasson el a következő címre: support.Bose.com/QCUE.</p> |

| JELENSÉG | MEGOLDÁS |
|--|--|
| <p>A stabilizáló nem kényelmes az ellencápnál</p> | <p>Próbálkozzon egy kisebb stabilizáló gyűrűvel (lásd: 19. oldal). Ha a legkisebb stabilizáló gyűrűt használja, próbálkozzon kisebb fülbetéttel (lásd: 18. oldal).</p> <p>Tükör segítségével ellenőrizze a fül dugó illeszkedését (lásd: 15. oldal).</p> <p>A Bose Music alkalmazás fül dugó-illeszkedési tesztjével ellenőrizze a fül dugó illeszkedését. Ez az opció a Beállítások menüben található.</p> <p>További fülbetét- és stabilizálógyűrű-méretekért, valamint a lépésenkénti útmutató videók megtekintéséhez forduljon a Bose ügyfélszolgálatához, vagy látogasson el a következő címre: support.Bose.com/QCUE.</p> |
| <p>A fül dugók nem illeszkednek szorosan</p> | <p>Ellenőrizze, hogy a fülbetét a hallójárat nyílásánál helyezkedik-e el (lásd: 14. oldal).</p> <p>Próbálkozzon egy nagyobb stabilizáló gyűrűvel (lásd: 19. oldal).</p> <p>Próbáljon ki egy nagyobb fülbetétet (lásd: 18. oldal).</p> <p>További fülbetét- és stabilizálógyűrű-méretekért, valamint a lépésenkénti útmutató videók megtekintéséhez forduljon a Bose ügyfélszolgálatához, vagy látogasson el a következő címre: support.Bose.com/QCUE.</p> |
| <p>A fülbetétek leesnek</p> | <p>Ügyeljen arra, hogy a fülbetétek szorosan illeszkedjenek a fül dugókra (lásd: 18. oldal).</p> |
| <p>A stabilizáló gyűrűk leesnek</p> | <p>Ügyeljen arra, hogy a gyűrűk szorosan illeszkedjenek a fül dugókra (lásd: 19. oldal).</p> <p>Ügyeljen arra, hogy a gyűrűk megfelelően legyenek felhelyezve a fül dugókra (lásd: 19. oldal).</p> |

| JELENSÉG | MEGOLDÁS |
|--|---|
| <p>A Bluetooth-kapcsolat szakadozik</p> | <p>Törölje a fülugó eszközlístájának tartalmát (lásd: 43. oldal). Törölje a fülugókat az eszközén található <i>Bluetooth</i>-listáról, ideértve az „LE” (Low Energy) jelölésű duplikált bejegyzéseket is. Csatlakoztassa ismét (lásd: 12. oldal).</p> <p>Vigye közelebb a mobil eszközt a fülugókhoz.</p> <p>Indítsa újra a fülugókat és a beépített töltővel rendelkező hordtokot (lásd: 63. oldal).</p> |
| <p>Nincs hang</p> | <p>Ügyeljen arra, hogy mindkét fülében a megfelelő méretű fülbetétet és gyűrűt használja (lásd: 17. oldal).</p> <p>Tükör segítségével ellenőrizze a fülugó illeszkedését (lásd: 15. oldal).</p> <p>A Bose Music alkalmazás fülugó-illeszkedési tesztjével ellenőrizze a fülugó illeszkedését. Ez az opció a Beállítások menüben található.</p> <p>A bemutatóvideók megtekintéséhez látogasson el a: support.bose.com/QCUE címre.</p> <p>Ellenőrizze, hogy nincs-e levéve a hangerő (lásd: 23. oldal).</p> <p>Ügyeljen arra, hogy mindkét fülugó biztonságosan illeszkedjen a fülébe, és ne legyen túl mélyen befogatva a hallójáratba (lásd: 14. oldal).</p> <p>A fülugók fülbe helyezésekor a fejét tartsa egyenesen.</p> <p>A mobil eszközén nyomja meg a lejátszás gombot egy audió lejátszásához.</p> <p>Játsszon le audiót másik alkalmazásból vagy zenei szolgáltatásból.</p> <p>Játsszon le olyan audiót, amely közvetlenül az eszközén található.</p> <p>Tisztítsa meg minden szennyeződéstől és zsírtól a fülbetéteket és a fülugók fejeit.</p> <p>Indítsa újra a mobil eszközt.</p> <p>Tiltsa le a fülbe helyezés érzékelését a Bose Music alkalmazásban (lásd: 28. oldal).</p> |

| JELENSÉG | MEGOLDÁS |
|---|---|
| <p>Nem hallható hang a fül dugókból</p> | <p>Ügyeljen arra, hogy mindkét fülében a megfelelő méretű fülbetétet és gyűrűt használja (lásd: 17. oldal).</p> <p>Tükör segítségével ellenőrizze a fül dugó illeszkedését (lásd: 15. oldal).</p> <p>A Bose Music alkalmazás fül dugó-illeszkedési tesztjével ellenőrizze a fül dugó illeszkedését. Ez az opció a Beállítások menüben található.</p> <p>A bemutatóvideók megtekintéséhez látogasson el a support.Bose.com/QCUE címre.</p> <p>Ellenőrizze, hogy naprakész-e Bose Music alkalmazás szoftvere (lásd: 50. oldal).</p> <p>Ügyeljen arra, hogy mindkét fül dugó biztonságosan illeszkedjen a fülébe, és ne legyen túl mélyen beforgatva a hallójáratba (lásd: 14. oldal).</p> <p>A fül dugók fülbe helyezésekor a fejét tartsa egyenesen.</p> <p>Tisztítsa meg minden szennyeződéstől és zsírtól a fülbetéteket és a fül dugók fejeit.</p> <p>Helyezze be mindkét fül dugót a töltővel felszerelt tokba. A fül dugót a mágnes a helyére pattintja. Csukja be és nyissa ki a hordtokot. A fül dugók állapotjelző fénye fehéren villog, majd megjeleníti a töltési állapotot (lásd 39. oldal). Vegye ki a fül dugókat.</p> |
| <p>Az audió és a videó nincs egymással szinkronban</p> | <p>Zárja be és nyissa meg az alkalmazást vagy a zenei szolgáltatást.</p> <p>Játsszon le audiót másik alkalmazásból vagy zenei szolgáltatásból.</p> <p>Helyezze be mindkét fül dugót a töltővel felszerelt tokba. A fül dugót a mágnes a helyére pattintja. Csukja be és nyissa ki a hordtokot. A fül dugók állapotjelző fénye fehéren villog, majd megjeleníti a töltési állapotot (lásd 39. oldal). Vegye ki a fül dugókat.</p> |

| JELENSÉG | MEGOLDÁS |
|----------------------|--|
| Gyenge a hangminőség | <p>Tükör segítségével ellenőrizze a fül dugó illeszkedését (lásd: 15. oldal).</p> <p>A Bose Music alkalmazás fül dugó-illeszkedési tesztjével ellenőrizze a fül dugó illeszkedését. Ez az opció a Beállítások menüben található.</p> <p>Ügyeljen arra, hogy mindkét fülében a megfelelő méretű fülbetétet és gyűrűt használja (lásd: 17. oldal).</p> <p>A bemutatóvideók megtekintéséhez látogasson el a support.Bose.com/QCUE címre.</p> <p>A beállításhoz a Bose Music alkalmazást kell használni (lásd: 12. oldal).</p> <p>Próbáljon másik zeneszámot lejátszani.</p> <p>Játsszon le audiót másik alkalmazásból vagy zenei szolgáltatóból.</p> <p>Tisztítsa meg minden szennyeződéstől és zsírtól a fülbetéteket és a fül dugók fejeit.</p> <p>Kapcsoljon ki minden hangkiemelési funkciót az eszközön és a zenei alkalmazásban.</p> <p>A fül dugókat a megfelelő <i>Bluetooth</i>-profil használatával kell csatlakoztatni: Stereo A2DP. A készülék <i>Bluetooth</i>-/audiobeállítások menüjében ellenőrizze, hogy a helyes hangprofil van-e kiválasztva.</p> <p>Tiltsa le, majd engedélyezze ismét a <i>Bluetooth</i> funkciót a mobil eszközén.</p> <p>Törölje a fül dugó eszközlístájának tartalmát (lásd: 43. oldal). Törölje a fül dugókat az eszközén található <i>Bluetooth</i>-listáról, ideértve az „LE” (Low Energy) jelölésű duplikált bejegyzéseket is. Csatlakoztassa ismét (lásd: 12. oldal).</p> <p>Ha a fül dugókat többen is használják, helyezze be őket a töltőtokba, hogy törölje az egyes felhasználókhöz tartozó személyre szabott hangbeállításokat.</p> |

| JELENSÉG | MEGOLDÁS |
|--|--|
| <p>A mikrofon nem érzékeli a hangokat</p> | <p>Ügyeljen arra, hogy a stabilizáló gyűrűk megfelelően legyenek felhelyezve úgy, hogy a gyűrű oldalán lévő lyuk átfedésben van a fül dugó mikrofonjával (lásd: 19. oldal).</p> <p>Ügyeljen rá, hogy a fül dugók ne legyenek túlzottan hátrafelé vagy előre fordítva (lásd: 14. oldal). A legjobb minőségű mikrofonhang érdekében a fül dugókat olyan szögben kell behelyezni, hogy a viselő szája vagy álla felé mutassanak.</p> <p>Próbálkozzon még egy telefonhívással.</p> <p>Próbáljon ki egy másik kompatibilis eszközt.</p> <p>Tiltsa le, majd engedélyezze ismét a <i>Bluetooth</i> funkciót a mobil eszközén.</p> <p>Törölje a fül dugó eszközlístájának tartalmát (lásd: 43. oldal). Törölje a fül dugókat az eszközén található <i>Bluetooth</i>-listáról, ideértve az „LE” (Low Energy) jelölésű duplikált bejegyzéseket is. Csatlakoztassa ismét (lásd: 12. oldal).</p> |
| <p>Nem lehet beállítani a módot</p> | <p>Helyezze be mindkét fül dugót a töltővel felszerelt tokba. A fül dugót a mágnes a helyére pattintja. Csukja be és nyissa ki a hordtokot. A fül dugók állapotjelző fénye fehéren villog, majd megjeleníti a töltési állapotot (lásd 39. oldal). Vegye ki a fül dugókat.</p> <p>Ha a gyorsfunkciót egy adott fül dugóhoz társította, ügyeljen arra, hogy a megfelelő fül dugót érinti meg és tartja nyomva.</p> <p>Lásd: „A fül dugók nem reagálnak az érintéses vezérlésre”, 60. oldal.</p> <p>A Bose Music alkalmazásban állítsa be a módot. Ez a lehetőség a főképernyőről érhető el (lásd: 12. oldal).</p> |

| JELENSÉG | MEGOLDÁS |
|---|--|
| Gyenge zajkioltási minőség | <p>Helyezze be mindkét fül dugót a töltővel felszerelt tokba. A fül dugót a mágnes a helyére pattintja. Csupkja be és nyissa ki a hordtokot. A fül dugók állapotjelző fénye fehéren villog, majd megjeleníti a töltési állapotot (lásd 39. oldal). Vegye ki a fül dugókat.</p> <p>Ellenőrizze, hogy engedélyezett-e az ActiveSense funkció (lásd: 32. oldal).</p> <p>Tükör segítségével ellenőrizze a fül dugó illeszkedését (lásd: 15. oldal).</p> <p>A Bose Music alkalmazás fül dugó-illeszkedési tesztjével ellenőrizze a fül dugó illeszkedését. Ez az opció a Beállítások menüben található.</p> <p>Ellenőrizze a módot (lásd: 32. oldal).</p> <p>Vegye ki a füléből a fül dugókat, majd tegye vissza őket a fülébe.</p> <p>Ha éppen telefonál, vagy a mobil eszköz hangvezérlését használja, csökkentse a Saját hang hangerejét, vagy némítsa el a Bose Music alkalmazás használatával (lásd: 29. oldal).</p> <p>Ha a fül dugókat többen is használják, helyezze be őket a töltőtokba, hogy törölje az egyes felhasználókhoz tartozó személyre szabott hangbeállításokat.</p> <p>Indítsa újra a fül dugókat és a beépített töltővel rendelkező hordtokot (lásd: 63. oldal). Ha ez nem segít, állítsa vissza a fül dugók gyári beállításait (lásd: 64. oldal).</p> |
| Hívás közben a hívó nehezen hallható | <p>Növelje a hangerőt a mobil eszköz segítségével.</p> <p>Próbálkozzon másik móddal (lásd: 32. oldal).</p> |
| Hívás közben a saját hangom nehezen hallható | <p>Váltson át Éber mód használatára (lásd: 33. oldal).</p> <p>A Bose Music alkalmazás segítségével állítsa be a Saját hang funkciót. Ez az opció a Beállítások menüben található.</p> |
| A fül dugók nem reagálnak | <p>Helyezze be mindkét fül dugót a töltővel felszerelt tokba. A fül dugót a mágnes a helyére pattintja. Csupkja be és nyissa ki a hordtokot. A fül dugók állapotjelző fénye fehéren villog, majd megjeleníti a töltési állapotot (lásd 39. oldal). Vegye ki a fül dugókat.</p> <p>Indítsa újra a fül dugókat és a beépített töltővel rendelkező hordtokot (lásd: 63. oldal). Ha ez nem segít, állítsa vissza a fül dugók gyári beállításait (lásd: 64. oldal).</p> |

| JELENSÉG | MEGOLDÁS |
|---|---|
| <p>A fül dugók nem reagálnak az érintéses vezérlésre</p> | <p>Ügyeljen arra, hogy a megfelelő érintőfelületet érintse meg (lásd: 23. oldal).</p> <p>Ügyeljen arra, hogy az ujjai megfelelően érintkezzenek az érintőfelülettel (lásd: 23. oldal).</p> <p>A többkoppintásos funkcióhoz használjon különböző nyomást a koppintás során.</p> <p>Győződjön meg róla, hogy az ujjai szárazak.</p> <p>Ha nedves a haja, ügyeljen arra, hogy az nem zavarja az érintőfelület használatát.</p> <p>Ha kesztyűt visel, az érintőfelület megérintése előtt vegye le.</p> <p>Tiltsa le a fülbe helyezés érzékelését a Bose Music alkalmazásban (lásd: 28. oldal).</p> <p>Ha a fül dugók túl magas vagy túl alacsony hőmérsékletnek voltak kitéve, várja meg, amíg újra eléri a szobahőmérsékletet.</p> <p>Indítsa újra a fül dugókat és a beépített töltővel rendelkező hordtokot (lásd: 63. oldal).</p> |
| <p>Nem tudom módosítani a hangerőt</p> | <p>A hangerő-szabályzási funkciót engedélyezze a Bose Music alkalmazásban (lásd: 23. oldal).</p> <p>Ügyeljen arra, hogy az érintőfelületen a helyes irányban pöccintsen (lásd: 23. oldal).</p> <p>Lásd: „A fül dugók nem reagálnak az érintéses vezérlésre”.</p> |
| <p>A gyorsfunkció nem érhető el</p> | <p>Győződjön meg róla, hogy a gyorsfunkciót a Bose Music alkalmazással állította be (lásd: 27. oldal).</p> <p>Ha a gyorsfunkciót egy adott fül dugóhoz társította, ügyeljen arra, hogy a megfelelő fül dugót érinti meg és tartja nyomva.</p> |

| JELENSÉG | MEGOLDÁS |
|--|--|
| <p>A fűldugók nem töltődnek</p> | <p>Ellenőrizze, hogy a fűldugók megfelelően vannak-e behelyezve a töltővel felszerelt hordtokba. Az akkumulátor élettartamának megőrzése érdekében a fűldugók töltése közben a tokot tartsa becsukva (lásd: 34. oldal).</p> <p>Ellenőrizze, hogy a fűldugók töltőérintkezőin, valamint a hordtok töltőtűskéin nincs-e piszok vagy szennyeződés.</p> <p>Ügyeljen arra, hogy a stabilizáló gyűrűk megfelelően legyenek felhelyezve a fűldugókra (lásd: 19. oldal). Ha rosszul vannak felhelyezve, előfordulhat, hogy a fűldugók töltőérintkezői nem fognak illeszkedni a tok töltőtűskéihez.</p> <p>Győződjön meg róla, hogy az USB-kábel megfelelően illeszkedik a hordtok csatlakozójához.</p> <p>Rögzítse az USB-kábel mindkét végét.</p> <p>Próbáljon ki egy másik USB-kábelt.</p> <p>Próbálkozzon egy másik fali aljzattal.</p> <p>Ha a fűldugók vagy a hordtok túl magas vagy túl alacsony hőmérsékletnek voltak kitéve, várja meg, amíg újra eléri a szobahőmérsékletet. Töltse fel őket ismét (lásd: 34. oldal).</p> |
| <p>A beépített töltővel rendelkező hordtok nem töltődik</p> | <p>Győződjön meg róla, hogy az USB-kábel megfelelően illeszkedik a hordtok csatlakozójához.</p> <p>Ha a töltőtök akkumulátora teljesen lemerült, gondoskodjon róla, hogy az USB-kábelt elég hosszú ideig csatlakoztatja ahhoz, hogy megkezdje a tok töltését. Ha a kábelt kihúzza, és a beépített töltővel rendelkező tok állapotjelzője kialszik, csatlakoztassa ismét az USB-kábelt.</p> <p>Rögzítse az USB-kábel mindkét végét.</p> <p>Próbáljon ki egy másik USB-kábelt.</p> <p>Ellenőrizze, hogy a töltővel felszerelt hordtok be van-e csukva. Az akkumulátor élettartamának megőrzése érdekében töltés közben a tokot tartsa becsukva.</p> <p>Próbálkozzon egy másik fali aljzattal.</p> <p>Ha a hordtok túl magas vagy túl alacsony hőmérsékletnek volt kitéve, várja meg, amíg újra eléri a szobahőmérsékletet. Töltse fel ismét (lásd: 35. oldal).</p> <p>Győződjön meg róla, hogy a töltőtök összes kiegészítője megfelelően lett felszerelve, és azok nem akadályozzák meg, hogy az USB-kábel biztonságosan csatlakozzon a töltőtök csatlakozójához.</p> |
| <p>A hangutasítás nyelve helytelen</p> | <p>A Bose Music alkalmazás segítségével módosítsa a hangutasítás nyelvét (lásd: 12. oldal). Ez az opció a Beállítások menüben található.</p> |

| JELENSÉG | MEGOLDÁS |
|---|--|
| <p>Nem kapok hívásokkal kapcsolatos értesítéseket</p> | <p>Ellenőrizze, hogy a mobilkészítőz nincs-e Ne zavarj módba állítva.</p> <p>A hangutasításokat engedélyezze a Bose Music alkalmazás segítségével (lásd: 12. oldal). Ez az opció a Beállítások menüben található.</p> <p>Győződjön meg róla, hogy a mobilkészítőze Beállítások menüjében megadta a kapcsolataihoz való hozzáférést a füldugók számára.</p> |
| <p>A füldugók csiripelő hangot hallatnak</p> | <p>Győződjön meg róla, hogy a füldugó feje nincs eltömődve (lásd: 18. oldal).</p> |
| <p>A füldugók nem kapcsolódnak a Bose Smart Soundbar vagy Speaker termékhez</p> | <p>Győződjön meg róla, hogy kompatibilis Bose termékhez csatlakozik. A kompatibilis termékek listáját itt tekintheti meg: support.bose.com/Groups</p> <p>Amikor a füldugók a töltőtokban vannak, és a tok fedele fel van nyitva, tartsa nyomva a tok hátoldalán lévő gombot, amíg a füldugók állapotjelző fénye el nem kezd lassan kéken villogni.</p> <p>Ügyeljen arra, hogy a füldugók legfeljebb 9 méterre legyenek a hangsugárzótól vagy a hangszórótól.</p> |
| <p>A füldugók nem kapcsolódnak újra a korábban csatlakoztatott Bose Smart Soundbar vagy Speaker termékhez</p> | <p>Amikor a füldugók a töltőtokban vannak, és a tok fedele fel van nyitva, tartsa nyomva a tok hátoldalán lévő gombot, amíg a füldugók állapotjelző fénye el nem kezd lassan kéken villogni.</p> <p>A Bose Music alkalmazással csatlakoztassa a füldugókat egy kompatibilis Bose termékhez. További információért látogasson el a következő címre: support.bose.com/Groups</p> |
| <p>A hang késik, amikor a füldugó a Bose Smart Soundbar hangsugárzóhoz vagy Speaker hangszóróhoz csatlakozik</p> | <p>Töltse le a Bose Music alkalmazást, és futtassa az elérhető frissítéseket.</p> |

A FÜLDUGÓK ÉS A BEÉPÍTETT TÖLTŐVEL RENDELKEZŐ HORDTOK ÚJRAINDÍTÁSA

Ha a füldugók vagy a beépített töltővel rendelkező tok nem reagál, indítsa őket újra.

MEGJEGYZÉS: A füldugók újraindítása törli a füldugó eszközlístájának tartalmát. A többi beállítás nem törlődik.

1. Távolítsa el a füldugókat a mobilkészíken található *Bluetooth*-listáról.
2. Amikor a füldugók a töltőtokban vannak, és a tok fedele fel van nyitva, tartsa nyomva a tok hátoldalán lévő gombot 25 másodpercig, amíg a füldugók állapotjelző fénye kétszer fehéren felvillan, lassan kéken villog, majd kikapcsol.

MEGJEGYZÉS: A füldugóknak a tokban kell lenniük, és a toknak nyitva kell lennie.

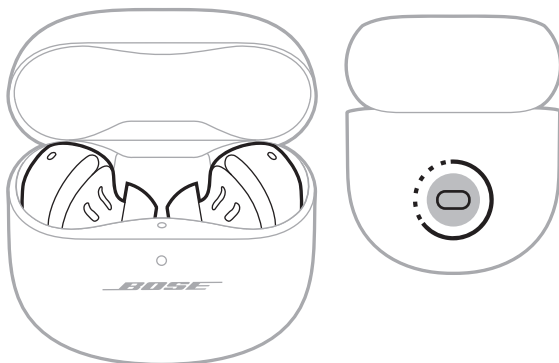

Az újraindítás befejeztével a füldugók állapotjelző fénye a töltési állapotnak megfelelően világít (lásd: 39. oldal), míg a beépített töltővel rendelkező hordtok állapotjelző fénye az akkumulátorszintnek megfelelően világít (lásd: 40. oldal).

A FÜLDUGÓK VISSZAÁLLÍTÁSA A GYÁRI ÉRTÉKEKRE

A gyári alapértékek visszaállítása törli az összes beállítást, és a fülugókat visszaállítja az eredeti állapotukba. Ezután elvégezheti a fülugók konfigurálását, mint ahogyan a legelső használatba vétel alkalmával tette.

A gyári alapértékek visszaállítása csak akkor javasolt, ha problémái vannak a fülugókkal, vagy ha a Bose ügyfélszolgálati képviselője arra kérte.

1. Távolítsa el a fülugókat a mobil eszközén található *Bluetooth*-listáról.
2. Távolítsa el a fülugókat a Bose Music-fiókjából a Bose Music alkalmazással.

MEGJEGYZÉS: További információért azzal kapcsolatban, hogy hogyan távolíthatja el a fülugókat a Bose Music-fiókjából a Bose Music alkalmazással, látogasson el a következő címre: support.Bose.com/QCUE

3. Amikor a fülugók a töltőtokban vannak, és a tok fedele fel van nyitva, tartsa nyomva a tok hátoldalán lévő gombot 25 másodpercig, amíg a fülugók állapotjelző fénye kétszer fehéren felvillan, lassan kéken villog, majd kikapcsol.

MEGJEGYZÉS: A fülugóknak a tokban kell lenniük, és a toknak nyitva kell lennie.

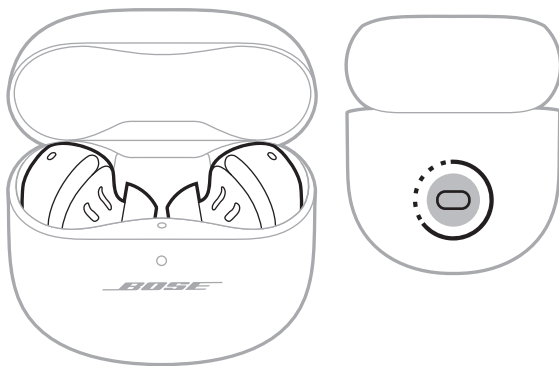

4. Ismételje meg a fenti lépést még 2 alkalommal.

A harmadik ismétlés után az állapotjelző fény 3 másodpercig villog, ami jelzi, hogy a gyári alapértékek visszaállítása folyamatban van.

Amikor a visszaállítás befejeződött, az állapotjelző lassan, kéken villog. A fülugók beállításai visszaálltak az eredeti gyári értékekre.

MEGJEGYZÉS: Ha a problémát nem tudja megoldani, további hibaelhárítási információkat és támogatást a következő címen talál: support.Bose.com/QCUE

Les og ta vare på alle sikkerhets- og bruksinstruksjoner.



Bose Corporation erklærer herved at dette produktet oppfyller grunnleggende krav og andre relevante bestemmelser i direktiv 2014/53/EU og alle andre relevante krav i EU-direktiver. Den fullstendige samsvarserklæringen finner du på www.Bose.com/compliance



Dette produktet er i samsvar med alle gjeldende bestemmelser om elektromagnetisk kompatibilitet for 2016 og alle andre gjeldende bestemmelser i Storbritannia. Den fullstendige samsvarserklæringen finner du på www.Bose.com/compliance

Bose Corporation kunngjør herved at dette produktet er i samsvar med de essensielle kravene i bestemmelser for radioutstyr for 2017 og alle andre gjeldende bestemmelser i Storbritannia. Den fullstendige samsvarserklæringen finner du på www.Bose.com/compliance

Viktige sikkerhetsinstruksjoner

Rengjør bare med en ren klut.

Bruk bare tilbehør og utstyr som er spesifisert av produsenten.

Overlat all til kvalifisert personell. Apparatet trenger service når det er skadet, for eksempel når ledningen eller kontakten til strømforsyningen er skadet, det er sølt væske på apparatet eller gjenstander har falt inn i det, apparatet har blitt utsatt for regn eller fuktighet, det ikke fungerer slik det skal, eller det har falt i bakken.



ADVARSLER/FORHOLDSREGLER

- Hold produktet borte fra barn og kjæledyr for å unngå at det utilsiktet svelges. Produktet inneholder et batteri, og dette kan være farlig hvis det svelges. Hvis det svelges, må du oppsøke lege umiddelbart. Oppbevar produktet utenfor rekkevidde for barn og kjæledyr når det ikke er i bruk.
- Produktet skal ikke brukes av barn.
- For å unngå hørselsskader bør hodetelefonene ikke brukes med høyt volum. Skru volumet ned på produktet før du plasserer hodetelefonene i/på ørene, og skru deretter volumet opp gradvis til et komfortabelt lyttenivå.
- Bruk av disse hodetelefonene ved kjøring anbefales ikke, og det kan være forbudt i henhold til lov på enkelte steder. Vær forsiktig når du kjører, og følg gjeldende lover angående bruk av hodetelefoner. Stopp bruken av hodetelefonene umiddelbart hvis de virker forstyrrende på oppmerksomheten din eller hvis de hindrer muligheten til å høre lyder fra omgivelsene, inkludert alarmer og varselsignaler, mens du kjører.
- Utvis forsiktighet hvis disse hodetelefonene brukes under aktiviteter som krever oppmerksomhet fra deg. Ikke bruk hodetelefonene når det å ikke høre lydene fra omgivelsene kan utgjøre en fare for deg selv eller andre, for eksempel når du sykler eller går i trafikken, på byggeområder, nær toglinjer og så videre.
- IKKE bruk øreproppene hvis de avgir en høy og uvanlig lyd. Fjern øreproppene og kontakt kundestøtte hos Bose hvis dette skjer.
- IKKE senk produktet ned i vann eller eksponer produktet for vann over lang tid.
- Fjern produktet umiddelbart hvis du oppdager at det kommer varme fra produktet.



Inneholder små deler som kan medføre fare for kvelning. Ikke egnet for barn under 3 år.



Dette produktet inneholder magnetisk materiale. Kontakt lege hvis du vil finne ut om dette kan påvirke implantert medisinsk utstyr.

- IKKE utfør uautoriserte endringer på produktet.
- Hold apparatet borte fra åpen ild og varmekilder. IKKE plasser kilder til åpen flamme, for eksempel tente stearinlys, på eller nær produktet.
- IKKE bruk øreproppene uten at de medfølgende øretuppene er festet på.
- Dette produktet skal bare brukes med en LPS-strømforsyning som er godkjent av offentlige tilsynsmyndigheter, og som oppfyller lokale forskriftskrav (som UL, CSA, VDE, CCC).
- Batteriet som følger med dette produktet, kan utgjøre en fare for brann eller etseskader hvis det behandles feil eller skiftes ut på feil måte eller med feil type.
- Hvis batteriet lekker, må du ikke la væsken komme i kontakt med hud eller øyne. Oppsøk lege ved kontakt.
- Ikke utsett produkter som inneholder batterier, for høy temperatur (for eksempel i direkte sollys, i nærheten av åpen ild eller lignende).
- Tørk svette av øreproppene og ladeetuiet før lading.
- IPX4 er ikke en permanent tilstand, og motstandsdyktighet kan reduseres som et resultat av vanlig slitasje.
- Bruk produktet bare som angitt i instruksjonene for å unngå helsefarlig stråling fra den interne laserkomponenten. Øreproppene må ikke justeres eller repareres av andre enn kvalifisert servicepersonell.
- Ikke plasser eller installer apparatet i nærheten av en varmekilde, for eksempel peis, radiator, varmeapparat, komfyr eller andre apparater (herunder forsterkere) som produserer varme.
- I overensstemmelse med 21 CFR 1040.10 og 1040.11, med unntak av samsvar med IEC 60825-1 Ed. 3 som beskrevet i lasermerknad 56, datert 8. mai 2019.



Disse øreproppene er sertifiserte som et LASERPRODUKT I KLASSE 1 i henhold til EN/IEC 60825-1:2014.

MERKNAD: Tester av utstyret viser at det overholder grenseverdiene for digitalt utstyr av klasse B, som beskrevet i del 15 av FCC-regelverket. Disse grenseverdiene er beregnet på å sikre rimelig beskyttelse mot skadelige radioforstyrrelser ved montering i boligmiljø. Utstyret genererer, bruker og kan avgj radiofrekvensenergi. Hvis det ikke monteres og brukes i overensstemmelse med instruksjonene, kan det forårsake skadelig forstyrrelse av radiokommunikasjon. Det kan likevel ikke garanteres at slik forstyrrelse ikke vil kunne oppstå ved en gjtt montering. Dersom utstyret skulle forårsake skadelig forstyrrelse for radio- eller TV-mottak, hvilket kan avgjøres ved å slå det av og på igjen, er det følgende noe av det brukeren kan gjøre:

- Flytt eller snu mottakerproduktet eller antennen.
- Øk avstanden mellom utstyret og radio- eller TV-utstyret.
- Koble utstyret til en annen strømkrets enn den radio- eller TV-utstyret er koblet til.
- Ta kontakt med forhandleren eller en erfaren radio- eller TV-installatør for hjelp.

Endringer eller modifikasjoner som ikke er uttrykkelig godkjent av Bose Corporation, kan frata brukeren retten til å bruke utstyret.

Dette utstyret overholder del 15 av FCC-regelverket og med RSS-standard(er) med ISED Canada-lisensunntak. Bruk av utstyret er underlagt følgende to betingelser: (1) Utstyret skal ikke forårsake skadelig interferens, og (2) utstyret skal tåle all mottatt interferens, herunder interferens som kan føre til uønsket virkemåte for utstyret.

Dette utstyret samsvarer med radiostrålingsgrensene i FCC og ISED Canada som er angitt for den generelle befolkningen. Senderen må ikke plasseres på samme sted som eller brukes i forbindelse med andre antenner eller sendere.

FCC ID: A94408L / A94408R | **IC:** 3232A-408L / 3232A-408R

Etuimodell: 441408 | **Høyre øreproppmodell:** 408R | **Venstre øreproppmodell:** 408L

Øreproppene i dette systemet er sertifiserte i henhold til bestemmelsene i radioloven.



020-230152 (L)
020-230144 (R)

CAN ICES-3(B) / NMB-3(B)

For Europa: Frekvensbånd for bruk er 2400 til 2483,5 MHz. | Maksimal sendestyrke er mindre enn 20 dBm EIRP.

SAR-informasjon

| Ørepropp | Målt | Målt |
|----------|--------------|---------------|
| | 1-g SAR W/kg | 10-g SAR W/kg |
| Venstre | 0,381 | 0,161 |
| Høyre | 0,211 | 0,092 |



Dette symbolet betyr at produktet ikke må kasseres som husholdningsavfall, og at det skal leveres inn til et egnet gjenvinningsanlegg. Riktig håndtering og gjenvinning bidrar til å beskytte naturressurser, helse og miljø. Mer informasjon om avhending og resirkulering av dette produktet kan fås hos kommunen, renovasjonstjenesten eller butikken der du kjøpte dette produktet.

Tekniske forskrifter for radiofrekvensenheter med lav effekt

Firmaer, selskaper eller brukere som ikke har tillatelse fra NCC, har ikke lov til å endre frekvens, forbedre sendestyrke eller endre opprinnelige egenskaper eller opprinnelig ytelse for godkjente radiofrekvensenheter med lav effekt. Radiofrekvensenheter med lav effekt skal ikke påvirke flysikkerhet eller forstyrre lovlig kommunikasjon. Hvis dette skjer, skal brukeren avslutte driften umiddelbart til det ikke forekommer forstyrrelser. Juridisk sett betyr kommunikasjon radiokommunikasjon som drives i samsvar med loven om telekommunikasjon (Telecommunications Management Act). Radiofrekvensenheter med lav effekt må tåle interferens fra lovlig kommunikasjon eller enheter som avgir ISM-radiobølger.

IKKE prøv å fjerne det oppladbare litium-ion-batteriet fra produktet. Kontakt den lokale Bose-forhandleren eller andre kvalifiserte teknikere angående fjerning.



Kasser brukte batterier på en miljøriktig måte i henhold til lokale bestemmelser. Må ikke brennes.

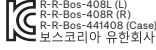

Tabell over begrensede farlige stoffer for Kina

| Navn på og innhold i giftige eller skadelige stoffer eller bestanddeler | | | | | | |
|--|----------|----------------|--------------|----------------------|-------------------------------|----------------------------------|
| Giftige eller skadelige stoffer eller bestanddeler | | | | | | |
| Delenavn | Bly (Pb) | Kvikksølv (Hg) | Kadmium (Cd) | Heksavalent (CR(VI)) | Polybromerte bifenylter (PBB) | Polybromerte difenyletere (PBDE) |
| PCB-er | X | ○ | ○ | ○ | ○ | ○ |
| Metalldeler | X | ○ | ○ | ○ | ○ | ○ |
| Plastdeler | ○ | ○ | ○ | ○ | ○ | ○ |
| Høytalere | X | ○ | ○ | ○ | ○ | ○ |
| Kabler | X | ○ | ○ | ○ | ○ | ○ |
| Denne tabellen er utarbeidet i henhold til krav i SJ/T 11364. ○: Angir at dette giftige eller farlige stoffet som finnes i alle de homogene materialene i denne delen, er under grensekravene i GB/T 26572. X: Angir at dette giftige eller farlige stoffet som finnes i minst ett av de homogene materialene i denne delen, er over grensekravene i GB/T 26572. | | | | | | |

Tabell over begrensede farlige stoffer for Taiwan

| Utstyrnavn: Typebetegnelse for ørepropper og ladeetui: 441408 | | | | | | |
|--|----------|----------------|--------------|-------------------------|-------------------------------|----------------------------------|
| Begrensede stoffer og kjemiske symboler | | | | | | |
| Enhet | Bly (Pb) | Kvikksølv (Hg) | Kadmium (Cd) | Heksavalent krom (Cr+6) | Polybromerte bifenylter (PBB) | Polybromerte difenyletere (PBDE) |
| PCB-er | - | ○ | ○ | ○ | ○ | ○ |
| Metalldeler | - | ○ | ○ | ○ | ○ | ○ |
| Plastdeler | ○ | ○ | ○ | ○ | ○ | ○ |
| Høytalere | - | ○ | ○ | ○ | ○ | ○ |
| Kabler | - | ○ | ○ | ○ | ○ | ○ |
| Merknad 1: ○ angir at den prosentvise innholdsandelen av det begrensede stoffet ikke overskrider prosentdelen av referanseverdien for tilstedeværelse. Merknad 2: - angir at det begrensede stoffet samsvarer med fritaket. | | | | | | |

Produksjonsdato: Det åttende sifferet i serienummeret er produksjonsåret. 3 vil si 2013 eller 2023. I

Produksjonssted: Det sjuende sifferet i serienummeret angir produksjonsstedet.

Importør for Kina: Bose Electronics (Shanghai) Company Limited, Level 6, Tower D, No. 2337 Gudai Rd. Minhang District, Shanghai 201100 | **Importør for EU:** Bose Products B.V., Gorslaan 60, 1441 RG Purmerend, Nederland | **Importør for Mexico:** Bose de México S. de R.L. de C.V., Avenida Prado Sur #150, Piso 2, Interior 222 y 223, Colonia Lomas de Chapultepec V Sección, Miguel Hidalgo, Ciudad de México, C.P. 11000
Telefonnummer: +5255 (5202) 3545 | **Importør for Taiwan:** Bose Limited Taiwan Branch (H.K.), 9F., No. 10, Sec. 3, Minsheng E. Road, Zhongshan Dist. Taipei City 10480, Taiwan Telefonnummer: +886-2-2514 7676 | **Importør for Storbritannia:** Bose Limited, Bose House, Quayside Chatham Maritime, Chatham, Kent, ME4 4OZ, Storbritannia

Strøminngang: 5 V \pm 1,2 A | **Utgangsspenning:** 5 V dc | **Utgangsstrøm:** 160 mA x 2 | **Utgangskapasitet:** 680 mAh | **IPXX-klassifisering:** IPX4 (for øreproppene)

CMII-ID er plassert på esken.

Boses vilkår for bruk gjelder for dette produktet: worldwide.Bose.com/termsfuse

Lisensinformasjon: Du finner lisensopplysningene som gjelder for programvarepakker fra tredjeparter som er inkludert som komponenter i Bose QuietComfort Ultra hodetelefoner, i Bose Music-appen. Du finner denne informasjonen på Innstillinger-menyen.

Apple, Apple-logoen, iPad, iPhone og macOS er varemerker som tilhører Apple Inc. og er registrert i USA og andre land. Varemerket iPhone brukes i Japan med lisens fra Aiphone K.K. App Store er et tjenestemerke for Apple Inc.

Bruk av Made for Apple-merket betyr at et tilbehør er konstruert spesifikt for tilkobling til Apple-produktene som angis i merket, og er sertifisert av utvikleren i henhold til Apples ytelsesstandarder. Apple er ikke ansvarlig for hvordan enheten fungerer eller hvordan den overholder sikkerhetsbestemmelser og andre standarder.

Ordmerket *Bluetooth*[®] og logoene er registrerte varemerker som tilhører Bluetooth SIG, Inc. All bruk som Bose Corporation gjør av disse varemerkene, er på lisens.

Google, Android og Google Play er varemerker som tilhører Google LLC.

Microsoft Teams er et varemerke som tilhører Microsoft-gruppen av selskaper.

Snapdragon Sound er et produkt fra Qualcomm Technologies, Inc. og/eller dets datterselskaper. Qualcomm, Snapdragon og Snapdragon Sound er varemerker eller registrerte varemerker som tilhører Qualcomm Incorporated.

Spotify er et registrert varemerke som tilhører Spotify AB.

USB Type-C[®] og USB-C[®] er registrerte varemerker som tilhører USB Implementers Forum.

Bose, Bose Music, Bose Music-logoen, ActiveSense, SimpleSync og QuietComfort er varemerker som tilhører Bose Corporation. I Hovedkontor for Bose Corporation: 1-877-230-5639 | ©2023 Bose Corporation. Ingen del av dette dokumentet kan reproduseres, endres, distribueres eller brukes på annen måte uten forutgående skriftlig tillatelse.

Fyll ut og oppbevar for senere bruk

Datokoden for øreproppene befinner seg under båndet på øretelefonene. Serienummeret for ladeetuiet finnes på ladeetuiet og mellom øretelefonene. Modellnumrene befinner seg i lokket på ladeetuiet.

Serienummer: _____

Modellnummer: 441408

Ta vare på kvitteringen. Nå er en god anledning til å registrere Bose-produktet. Du kan gjøre dette ved å gå til worldwide.Bose.com/ProductRegistration

INNHALDET I ESKEN

| | |
|--------------|----|
| Innhold..... | 11 |
|--------------|----|

KONFIGURERE BOSE MUSIC-APPEN

| | |
|--|----|
| Laste ned Bose Music-appen..... | 12 |
| Legge til øreproppene i en eksisterende konto..... | 12 |

SVETTE- OG VÆRBESTANDIGE..... 13

HVORDAN DE BRUKES

| | |
|------------------------------|----|
| Sette inn øreproppene..... | 14 |
| Kontrollere passformen..... | 15 |
| Øretupper..... | 15 |
| Stabilitetsbånd..... | 16 |
| Prøv en annen størrelse..... | 17 |
| Øretupper..... | 17 |
| Stabilitetsbånd..... | 17 |
| Bytte øretupper..... | 18 |
| Skifte stabilitetsbånd..... | 19 |

STRØM

| | |
|-----------------|----|
| Slå på..... | 21 |
| Slå av..... | 22 |
| Ventemodus..... | 22 |

BERØRINGSKONTROLL

| | |
|---|----|
| Berøringsflate | 23 |
| Medieavspilling og volum..... | 23 |
| Telefonsamtaler | 24 |
| Anropsvarslinger | 25 |
| Moduser | 25 |
| Innstillinger for romtilpasset lyd..... | 25 |
| Stemmestyring for mobilenhet..... | 26 |

SNARVEIER

| | |
|--|----|
| Bruke snarveien | 27 |
| Endre eller deaktivere snarveien | 27 |

IN-EAR-DETEKSJON

| | |
|---|----|
| Spille av / stoppe midlertidig automatisk | 28 |
| Svare automatisk på anrop | 28 |
| Automatisk gjennomsiktighet..... | 28 |

STØYREDUKSJON

| | |
|---|----|
| Endre innstillingen for støyreduksjon | 29 |
| Støyreduksjon under en samtale..... | 29 |
| Bruke bare støyreduksjonen..... | 29 |

ROMTILPASSET LYD

| | |
|--|----|
| Innstillinger for romtilpasset lyd..... | 30 |
| Endre innstillingen for romtilpasset lyd | 31 |
| Endre modus..... | 31 |
| Bruke snarveien | 31 |
| Romtilpasset lyd under en samtale..... | 31 |

LYTTEMODUSER

| | |
|---|----|
| Moduser | 32 |
| Oppmerksomhetsmodus med ActiveSense..... | 32 |
| Endre modus..... | 33 |
| Legge til eller fjerne moduser i øreproppene..... | 33 |

BATTERI

| | |
|--|----|
| Lade øreproppene | 34 |
| Lade ladeetuiet..... | 35 |
| Kontrollere batterinivået i øreproppene | 36 |
| Når øreproppene er i bruk..... | 36 |
| Ved lading av øreproppene | 36 |
| Kontrollere batterinivået for ladeetuiet | 37 |
| Ladetid..... | 38 |

STATUS FOR ØREPROPPER OG LADEETUI

| | |
|---|----|
| Statuslampe for ørepropper | 39 |
| <i>Bluetooth</i> ®-status..... | 39 |
| Status for batteri, oppdatering og feil | 39 |
| Statuslampe for ladeetui | 40 |
| Status for batteri, oppdatering og feil | 40 |

BLUETOOTH-TILKOBLINGER

| | |
|---|----|
| Koble til med Bose Music-appen | 41 |
| Koble til med <i>Bluetooth</i> -funksjonen på mobilenheten..... | 41 |
| Koble fra mobilenheter | 42 |
| Koble til mobilenheter på nytt | 42 |
| Nullstille enhetslisten for øreproppene..... | 43 |
| Bare Android™-enheter | 44 |
| Koble til med hurtigparing | 44 |
| Snapdragon Sound™-teknologi..... | 45 |

KOBLE TIL BOSE-PRODUKTER

| | |
|---|----|
| Koble til Bose Smart Speaker eller Soundbar | 46 |
| Fordeler..... | 46 |
| Kompatible produkter | 46 |
| Koble til med Bose Music-appen..... | 47 |
| Koble til med produktkontrollene | 48 |
| Koble til en Bose Smart Speaker eller Soundbar på nytt..... | 48 |

STELL OG VEDLIKEHOLD

| | |
|---|----|
| Oppbevare øreproppene..... | 49 |
| Rengjøre øreproppene og ladeetuiet..... | 49 |
| Reservedeler og tilbehør | 49 |
| Begrenset garanti..... | 49 |
| Oppdatere øreproppene | 50 |
| Oppdatere ladeetuiet..... | 50 |
| Vise datokoden for øreproppen | 50 |
| Vise serienummeret for ladeetuiet..... | 50 |

FEILSØKING

| | |
|--|----|
| Prøv dette først | 51 |
| Andre løsninger | 51 |
| Starte øreproppene og ladeetuiet på nytt | 63 |
| Gjenopprette til fabrikkinnstillingene på øreproppene..... | 64 |

INNHold

Kontroller at følgende deler følger med:

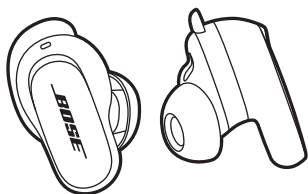

Bose QuietComfort Ultra Earbuds

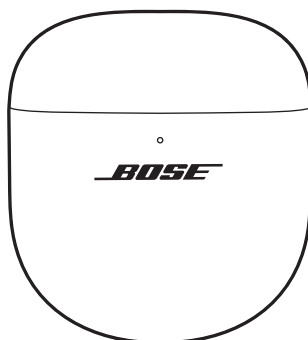

Ladeetui

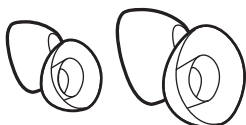

Øretupper (størrelse liten og stor)

MERKNAD: Middels øretupper er festet på øreproppene. Hvis du vil ha hjelp til å identifisere øretuppstørrelsene, kan du se side 17.



Stabilitetsbånd (størrelse 2 og 3)

MERKNAD: Bånd i størrelse 1 er festet på øreproppene. Hvis du vil ha hjelp til å identifisere båndstørrelsene, kan du se side 17.

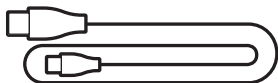

USB Type-C® til USB-A-kabel

MERKNAD: Ikke bruk produktet hvis noen deler er skadet eller mangler. Du finner feilsøkningsartikler, videoer og informasjon om produktreparasjon og -erstatning på support.bose.com/QCUE.

Med Bose Music-appen kan du konfigurere og styre øreproppene fra en mobilenhet, for eksempel en smarttelefon eller et nettbrett.

Ved hjelp av appen kan du kontrollere passformen til øreproppene, administrere *Bluetooth*-tilkoblinger, administrere innstillingene for øreproppene, justere lyden, velge språk for talemeldinger og få eventuelle fremtidige oppdateringer og nye funksjoner gjort tilgjengelig av Bose.

MERKNAD: Se «Legge til øreproppene i en eksisterende konto» hvis du allerede har opprettet en Bose-konto for et annet Bose-produkt.

LASTE NED BOSE MUSIC-APPEN

1. Last ned Bose Music-appen på mobilenheten.

MERKNAD: Hvis du befinner deg i fastlands-Kina, laster du ned Bose音乐-appen.

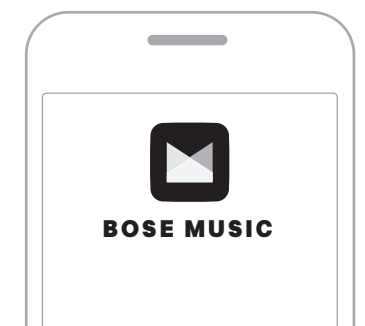

2. Følg instruksjonene i appen.

LEGG TIL ØREPROPPENE I EN EKSISTERENDE KONTO

Åpne Bose Music-appen og legg til øreproppene for å legge til Bose QuietComfort Ultra Earbuds.

Øreproppene er vannbestandige i kategorien IPX4. De er designet for å være svette- og værbestandige, men skal ikke senkes ned i vann.

FORSIKTIG:

- IKKE svøm eller dusj med øreproppene.
- IKKE senk øreproppene ned i vann.



MERKNADER:

- For å hindre rust må du regelmessig rengjøre ladekontaktene på øreproppene med en tørr, myk bomullspinne eller lignende.
- IPX4 er ikke en permanent tilstand, og motstandsdyktighet kan reduseres som et resultat av vanlig slitasje.

SETTE INN ØREPROPPENE

1. Sett inn øreproppene slik at øretuppen hviler lett i åpningen av ørekanalen.

MERKNAD: Hver ørepropp er merket med **R** (høyre) eller **L** (venstre).



2. Roter øreproppen litt bakover til øretuppen utgjør en behagelig forsegling i ørekanalen og stabilitetsbåndet hviler mot ørekanten.

MERKNAD: Det kan hende du må dreie øreproppen litt frem og tilbake for at øretuppen skal danne en behagelig forsegling. Hvis du imidlertid dreier den for langt bakover eller fremover, kan det påvirke lyd- og mikrofonkvalitet.

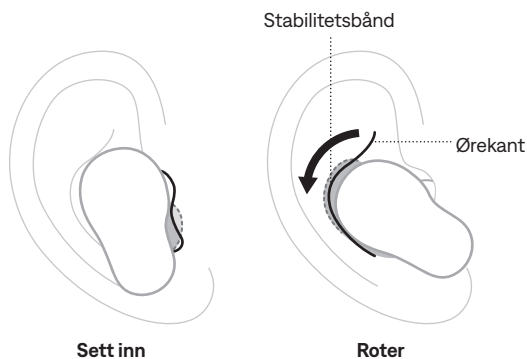

3. Kontroller passformen (se side 15).
4. Gjenta trinn 1–3 for å sette inn den andre øreproppen.

Når du setter inn øreproppene, tilpasses lyden til ørene dine for best mulig lydtytelse og støyreduksjon.



MERKNAD: Hvis du deler øreproppene, legger du dem i ladeetuiet for å fjerne lydtilpassingen mellom hver bruker.

KONTROLLERE PASSFORMEN

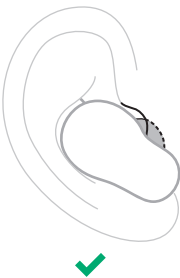

Bruk et speil til å se om du bruker riktig størrelse på øretupper og stabilitetsbånd for å sikre beste passform, lyd og støyreduksjon. Det kan hende du må prøve forskjellig størrelse på øretupp og stabilitetsbånd for hvert øre.

TIPS: Du kan også kontrollere passformen ved å bruke Forseglingsstest for ørepropp i Bose Music-appen. Du finner dette alternativet på Innstillinger-menyen.

Øretupper

| PASSFORM | SJEKK DETTE |
|------------------|--|
| Perfekt passform |  <p>Øretuppen hviler lett i åpningen av ørekanalen og danner en behagelig forsegling. Bakgrunnslyd skal høres dempet ut.</p> <p>MERKNAD: Støyreduksjon kan påvirke muligheten til å høre dempet lyd.</p> |
| For mye trykk |  <p>Øretuppen føles ubehagelig og sammenklemt i ørekanalen.</p> |
| For løs |  <p>Øretuppen hviler for langt inne i ørekanalen, føles løs i øret eller faller ut når du beveger hodet.</p> |

Stabilitetsbånd

| PASSFORM | SJEKK DETTE |
|------------------|---|
| Perfekt passform |  <p>Båndet stikker ikke ut og føles ikke sammenklemt under ørekanten.</p> <p style="text-align: center;">✓</p> |
| For stort |  <p>Båndet stikker ut eller føles sammenklemt under ørekanten.</p> <p style="text-align: center;">✗</p> |
| For lite |  <p>Båndet når ikke ørekanten.</p> <p style="text-align: center;">✗</p> |

PRØV EN ANNEN STØRRELSE

Bruk øreproppene en lengre periode. Hvis øreproppene ikke føles behagelig eller festet, eller hvis støyreduksjonen eller lyd kvaliteten ikke er som forventet, kan du prøve en annen størrelse på øretupper eller stabilitetsbånd.

Det kan hende du må prøve alle tre størrelsene på øretupper eller bånd eller forskjellig størrelse på øretupp eller bånd for hvert øre.

Øretupper

Tre øretuppstørrelser er inkludert med øreproppene: liten, middels og stor.



Middels øretupper er festet på øreproppene. Hvis de føles for små, forsøker du med større øretupper. Hvis de føles for store, forsøker du med mindre øretupper.

Stabilitetsbånd

Stabilitetsbåndene er merket med størrelse **1** (lite), **2** (middels) eller **3** (stort) og en **R** (høyre) eller **L** (venstre).

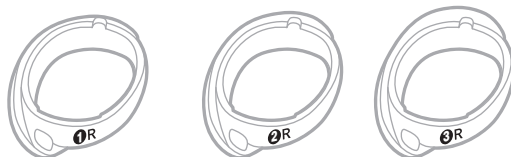

Bånd i størrelse 1 er festet på øreproppene. Hvis de føles for små, forsøker du bånd i størrelse 2.

BYTTE ØRETUPPER

1. Hold i øreproppen, klem forsiktig øretuppbasen sammen og dra den av øreproppen.

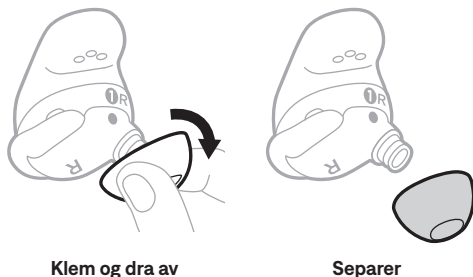

FORSIKTIG: For å unngå skade må du IKKE dra i kanten av øretuppen.

2. Velg en ny øretuppstørrelse (se side 17).
3. Rett inn øretuppen etter øreproppdysen og trykk øretuppen på dysen til du kjenner at den smekker på plass og du hører et klikk.

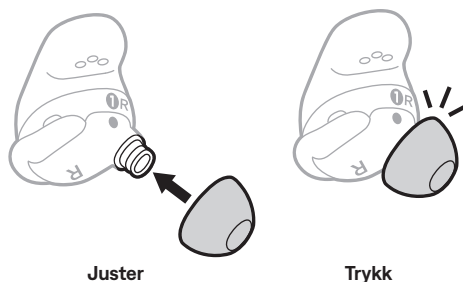

4. Gjenta trinn 1 til 3 for den andre øreproppen etter behov.

MERKNAD: Det kan hende du må ha forskjellig størrelse i hvert øre.

5. Sett inn øreproppene (se side 14).
6. Kontroller passformen (se side 15).

MERKNADER:

- Hvis du skifter øretupp, kan det hende du må skifte stabilitetsbånd slik at båndet hviler behagelig mot ørekanten (se side 19).
- Du finner instruksjonsvideoer om hvordan du skifter øretupper på support.Bose.com/QCUE.
- Hvis du trenger flere øretuppstørrelser, kan du kontakte kundestøtte hos Bose eller gå til worldwide.Bose.com/QCUE.

SKIFTE STABILITETSÅND

1. Hold i øreproppen, ta forsiktig tak i bøylen på stabilitetsbåndet og dra båndet mot deg, over øretuppen og av øreproppen.

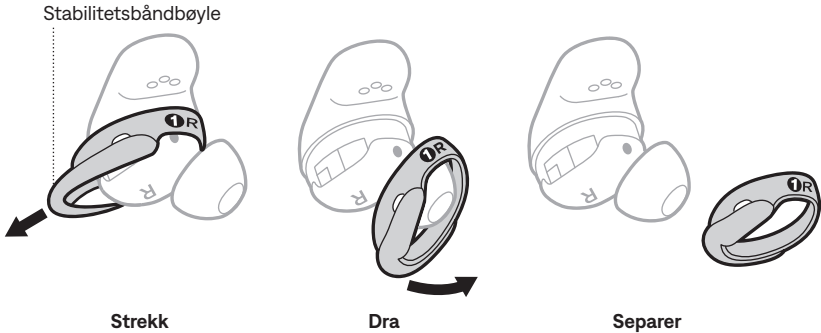

FORSIKTIG: For å unngå skade må du IKKE dra i den tynne delen av båndet.

2. Velg en ny båndstørrelse (se side 17). Velg båndet som er merket med **R** (høyre) eller **L** (venstre), avhengig av ørepropp.
3. Hold båndmarkeringene mot deg og båndbøylen bort fra deg og rett inn prikken på båndet med den grå prikken på undersiden av øreproppen.
4. Strekk båndet forsiktig over øretuppen mens du påser at prikkene er på linje og at tappen på båndet passer med hakket oppå øreproppen.

MERKNAD: Når du justerer båndet riktig, sikrer du at hullet på siden av båndet er over mikrofonhullet på øreproppen, slik at mikrofonen ikke blokkes.

5. Trykk ned til båndet sitter ordentlig på plass, og kontroller deretter justeringen.

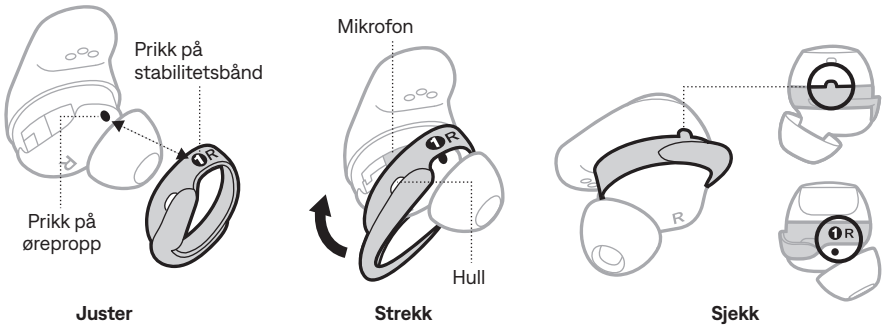

6. Gjenta trinn 1 til 5 for den andre øreproppen etter behov.

MERKNAD: Det kan hende du må ha forskjellig båndstørrelse for hvert øre.

7. Sett inn øreproppene (se side 14).

8. Kontroller passformen (se side 15).

MERKNADER:

- Du finner instruksjonsvideoer om hvordan du skifter bånd på support.Bose.com/QCUE.
- Hvis du trenger flere stabilitetsbåndstørrelser, kan du kontakte kundestøtte hos Bose eller gå til worldwide.Bose.com/QCUE.

SLÅ PÅ

Åpne ladeetuiet.

Øreproppene slås på. Statuslampen for øreproppene blinker hvitt og lyser deretter i henhold til ladestatusen (se side 39). Statuslampen på ladeetuiet lyser i henhold til batterinivået (se side 40).

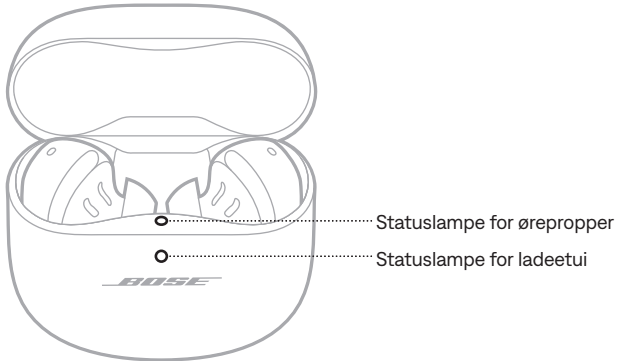

MERKNAD: Når du tar øreproppene ut av ladeetuiet, bør du lukke etuiet for å bevare batteritid og holde etuiet fritt for smuss.

SLÅ AV

1. Sett begge øreproppene i ladeetuiet.

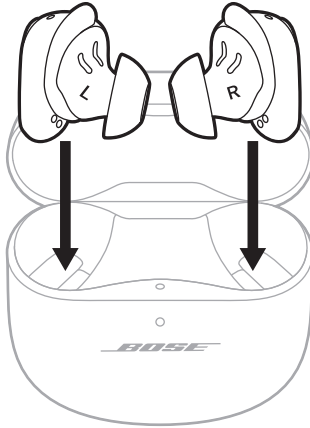

Øreproppene kobles fra mobilenheten.

2. Lukk etuiet.

Øreproppen slås av. Statuslampen på ladeetuiet lyser i henhold til batterinivået (se side 40).

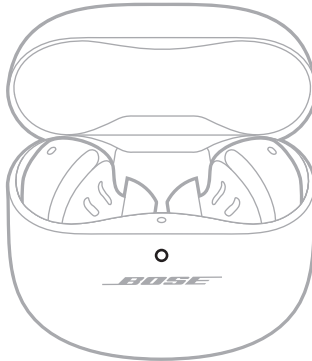

VENTEMODUS

Ventemodus sparer batteriet når en ørepropp er utenfor ladeetuiet og ikke brukes. Øreproppen går over i ventemodus når du har tatt den ut av øret og ikke har rørt den på 10 minutter.

Når du vil vekke øreproppen, setter du den inn i øret.



Bruk berøringskontroll ved å trykke på eller sveipe over berøringsflaten på en av øreproppene. Med berøringskontroll kan du spille av eller stoppe lyden midlertidig, endre volum, utføre grunnleggende anropsfunksjoner og bruke en snarvei til å endre modus eller endre innstillinger for romtilpasset lyd (se side 27).



BERØRINGSFLATE

Berøringsflaten er på yttersiden av begge øreproppene. Den styrer medieavspilling, volum, telefonsamtaler og snarveien.



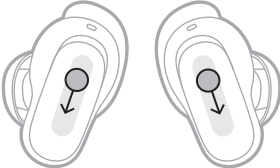



MEDIEAVSPILLING OG VOLUM

| KONTROLL | GJØR DETTE |
|--------------------------|---|
| Spille av / pause | Trykk på en ørepropp.  |
| Øke volumet | Sveip opp på en ørepropp.  |
| Redusere volumet | Sveip ned på en ørepropp.  |

| KONTROLL | GJØR DETTE |
|--------------------------------|--|
| Gå til neste spor | Dobbeltrykk på en ørepropp.  |
| Hoppe tilbake til forrige spor | Trykk tre ganger på en ørepropp.  |

TELEFONSAMTALER

| KONTROLL | GJØR DETTE |
|---|--|
| Svare på et anrop | Trykk på en ørepropp.  |
| Avslutte/avvise en samtale | Dobbeltrykk på en ørepropp.  |
| Besvare en annen innkommende samtale og sette den aktive samtalen på vent | Trykk på en ørepropp.  |

| KONTROLL | GJØR DETTE |
|--|--|
| <p>Avvis en annen innkommende samtale og forbli i gjeldende samtale</p> | <p>Dobbeltrykk på en ørepropp.</p>  |

Anropsvarslinger

En talemelding informerer om innringere og anropsstatus.

Hvis du vil stoppe alle anropsvarsler, deaktiverer du talemeldinger med Bose Music-appen. Du finner dette alternativet på Innstillinger-menyen.

MODUSER

Du finner informasjon om hvordan du endrer modus på side 33.

INNSTILLINGER FOR ROMTILPASSET LYD

Du finner informasjon om hvordan du endrer innstillingene for romtilpasset lyd på side 31.

STEMMESTYRING FOR MOBILENHET

Du kan stille inn en snarvei for få tilgang til stemmestyring for mobilenheten med øreproppene. Mikrofonen på øreproppene fungerer som en forlengelse av mikrofonen på mobilenheten.

MERKNAD: For å få tilgang til stemmestyring for mobilenheten fra øreproppene må det være angitt som en snarvei (se side 27).

| KONTROLL | GJØR DETTE |
|---|---|
| <p>Starte stemmestyring for mobilenheten</p> | <p>Trykk og hold på en ørepropp til du hører en tone. Slipp og si kommandoen.</p>  |
| <p>Stoppe stemmestyring for mobilenheten</p> | <p>Trykk på en ørepropp.</p>  |

Med en snarvei får du rask og enkel tilgang til følgende funksjoner:

- Bla gjennom modusene (se side 32)
- Bla gjennom innstillingene for romtilpasset lyd (se side 30)
- Bruke stemmestyring på mobilenheten (se side 26)

MERKNAD: Som standard er funksjonen for å bla gjennom moduser aktivert på begge ørepropper.

BRUKE SNARVEIEN

Trykk og hold på en ørepropp.



ENDRE ELLER DEAKTIVERE SNARVEIEN

Bruk Bose Music-appen til å endre eller deaktivere en snarvei eller tildele forskjellige snarveier til hver ørepropp. Du får tilgang til dette alternativet ved å trykke på Snarvei på hovedskjermbildet.

MERKNAD: Hvis du tildeler forskjellige snarveier til hver ørepropp, må du trykke og holde nede på den aktuelle øreproppen. Hvis du fjerner en ørepropp, kan du bare bruke snarveien som er tildelt til øreproppen du har i øret.

In-ear-deteksjon bruker sensorer til å identifisere når du bruker øreproppene.

Du kan spille av eller stoppe lyden midlertidig automatisk, besvare anrop (hvis aktivert) og justere støyreduksjon ved å sette inn eller ta ut en ørepropp.

MERKNAD: Du styrer in-ear-deteksjon-funksjoner med Bose Music-appen. Du finner dette alternativet på Innstillinger-menyen.

SPILLE AV / STOPPE MIDLERTIDIG AUTOMATISK

Når du tar ut en ørepropp, stopper lyden midlertidig i begge øreproppene.

Sett inn øreproppen igjen for å gjenoppta lydavspilling.

MERKNAD: Hvis du vil bruke én ørepropp, kan du trykke på øreproppen i øret for å gjenoppta lydavspilling.

SVARE AUTOMATISK PÅ ANROP

Du kan svare på anrop ved å sette inn en ørepropp.

MERKNAD: Bruk Bose Music-appen til å aktivere denne funksjonen. Du finner dette alternativet på Innstillinger-menyen.

AUTOMATISK GJENNOMSIKTIGHET

Når du tar ut en ørepropp, justeres modusen til oppmerksomhetsmodus på øreproppen i det andre øret (se side 32).

Når du setter inn øreproppen igjen, justeres øreproppen i øret til forrige støyreduksjonsnivå.

MERKNAD: Hvis du vil bruke én ørepropp, kan du bruke snarveien til å bla gjennom modusene og velge en passende modus.

Støyreduksjon reduserer uønsket støy slik at du får klarere og mer livaktig lyd.

Øreproppene er som standard i stille modus når de slås på. Støyreduksjon er fullt aktivert (se side 32).

ENDRE INNSTILLINGEN FOR STØYREDUKSJON

Du kan bytte mellom forhåndsinnstilte støyreduksjonsinnstillinger ved å endre modus. Du finner informasjon om de ulike modusene på side 32.

STØYREDUKSJON UNDER EN SAMTALE

Når du ringer eller mottar et anrop, holder øreproppen seg på den gjeldende innstillingen for støyreduksjon, og modusen Egen stemme aktiveres. Egen stemme lar deg høre deg selv snakke mer naturlig.

Når du vil justere støyreduksjon under en samtale, endrer du modusen (se side 33).

MERKNADER:

- Automatisk gjennomsiktighet deaktiveres under telefonsamtaler (se side 28).
- Du justerer egen stemme med Bose Music-appen. Du finner dette alternativet på Innstillinger-menyen.

BRUKE BARE STØYREDUKSJONEN

Du kan bruke bare støyreduksjon, uten lyd eller avbrudd fra telefonsamtaler.

1. Gjør ett av følgende:
 - Hvis du har øreproppene på deg, kobler du fra mobilenheten (se side 42).
 - Hvis øreproppene er i ladeetuet, slår du av *Bluetooth*-funksjonen på mobilenheten. Deretter tar du øreproppene ut av etuet og setter dem i ørene.
2. Trykk og hold på en ørepropp for å endre modus (se side 33).

MERKNAD: Koble til mobilenheten igjen ved å velge øreproppene fra *Bluetooth*-listen på enheten.

Romtilpasset lyd tar det du hører, ut av hodet ditt og plasserer det foran deg – slik at du alltid befinner deg på det beste akustikkstedet. Det føles som om lyden kommer fra et sted utenfor øreproppene, og gir deg en mer naturlig lytteopplevelse. Romtilpasset lyd fungerer på alt strømmet innhold fra en hvilken som helst kilde, og løfter lyden til nye høyder med bedre klarhet og fyldigere kvalitet.

MERKNAD: Når du ringer eller mottar et anrop, slås romtilpasset lyd av midlertidig (se side 31).

INNSTILLINGER FOR ROMTILPASSET LYD

| INNSTILLING | BESKRIVELSE | BRUKES NÅR |
|------------------|---|--|
| Bevegelse | <p>Det høres ut som om lyden kommer fra to stereohøytalere foran deg, og den følger bevegelsene til hodet ditt.</p> <p>MERKNAD: Denne innstillingen brukes som standard i romtilpasset modus.</p> | <p>Brukes for å få den mest konsekvente opplevelsen. Er best når du utfører aktiviteter som krever at du ofte snur på hodet eller ser ned.</p> |
| I ro | <p>Det høres ut som om lyden kommer fra to stereohøytalere foran deg, og den blir der når du beveger hodet.</p> <p>MERKNADER:</p> <ul style="list-style-type: none"> • Noen sekunder etter at du slutter å bevege hodet, sentreres høytalerne igjen på plasseringen din. • Bruk Bose Music-appen til å få tilgang til denne innstillingen. Trykk på Romtilpasset lyd på hovedskjermbildet. | <p>Brukes for å få den mest realistiske og kraftige opplevelsen. Er best når du er i ro.</p> |
| Av | <p>Lyden høres ut som om den kommer fra øreproppene.</p> | <p>Brukes når du ønsker en klassisk lytteopplevelse eller vil spare batteritid.</p> |

ENDRE INNSTILLINGEN FOR ROMTILPASSET LYD

Du kan endre innstillingen for romtilpasset lyd ved å endre modus eller bruke en snarvei til å bla gjennom innstillingene for romtilpasset lyd.

TIPS: Du kan også endre innstillingen for romtilpasset lyd med Bose Music-appen. Du finner dette alternativet på hovedskjermbildet.

Endre modus

Du finner informasjon om hvordan du endrer modus på side 33.

MERKNADER:

- Når du endrer modus, endres innstillingene for både romtilpasset lyd og støyreduksjon.
- Du kan også opprette en tilpasset modus med foretrukne innstillinger for romtilpasset lyd og støyreduksjon (se side 32).

Bruke snarveien

Du kan endre snarveien til å bla gjennom innstillingene for romtilpasset lyd uten at det påvirker støyreduksjonsinnstillingene i den gjeldende modusen. Dette tilpasser gjeldende modus midlertidig, til du slår av øreproppene eller endrer modus.

MERKNAD: For å endre innstillingen for romtilpasset lyd fra øreproppene må det være angitt som en snarvei (se side 27).

1. Trykk og hold på en ørepropp.



En stemme leser opp hver innstilling for romtilpasset lyd i en sløyfe.

2. Når du hører navnet på innstillingen du ønsker, slipper du øreproppen.

ROMTILPASSET LYD UNDER EN SAMTALE

Når du ringer eller mottar et anrop, slås romtilpasset lyd av midlertidig. Når du avslutter samtalen, går øreproppene tilbake til den forrige innstillingen for romtilpasset lyd.

Lyttemoduser er forhåndsinnstilte lydinnstillinger som du kan bytte mellom, basert på hvordan du foretrekker å lytte og omgivelsene. De består av innstillinger for støyreduksjon og romtilpasset lyd.

Du kan velge mellom tre forhåndsconfigurerte moduser – Stille, Oppmerksom og Romtilpasset – eller opprette opptil to egne tilpassede moduser.

MODUSER

| MODUS | BESKRIVELSE |
|---------------------|---|
| Stille | Full støyreduksjon med Bose-optimalisert stereolyd. Gjør det mulig å blokkere ut distraksjoner med det høyeste nivået av støyreduksjon. |
| Oppmerksom | Full gjennomsiktighet med Bose-optimalisert stereolyd. Gjør det mulig å høre omgivelsene samtidig som du hører på lyden din i stereo. |
| Romtilpasset | Full støyreduksjon med romtilpasset lyd satt til Bevegelse. Gjør det mulig å blokkere ut distraksjoner og bli omsluttet av livaktig lyd. |
| Tilpasset | Tilpass innstillinger for støyreduksjon og romtilpasset lyd basert på hvordan du foretrekker å lytte og omgivelsene. MERKNAD: Du kan opprette opptil sju tilpassede moduser med Bose Music-appen. Du får tilgang til dette alternativet ved å trykke på Moduser på hovedskjermbildet. |

MERKNADER:

- Øreproppene er som standard i stille modus når de slås på. Bruk Bose Music-appen til å sette opp øreproppene til å slås på i den sist brukte modusen. Du finner dette alternativet på Innstillinger-menyen.
- Du finner informasjon om innstillinger for støyreduksjon og romtilpasset lyd på side 29 og side 30.

Oppmerksomhetsmodus med ActiveSense

Med den dynamiske støyreduksjonen i oppmerksomhetsmodus med ActiveSense-teknologi kan du høre omgivelsene samtidig som du reduserer uønsket støy.

I oppmerksomhetsmodus med ActiveSense kan øreproppene automatisk øke støyreduksjon ved plutselige eller høye lyder i nærheten av deg, slik at du kan beholde oppmerksomheten uten at periodisk støy forstyrrer lydavspillingen. Når lyden stopper, settes støyreduksjon automatisk tilbake til forrige innstilling.

Bruk Bose Music-appen til å aktivere ActiveSense. Du får tilgang til dette alternativet ved å trykke på **Moduser > Oppmerksom > ●●●** fra hovedskjermbildet.

ENDRE MODUS

MERKNAD: For å endre modus fra øreproppene må det være angitt som en snarvei (se side 27).

1. Trykk og hold på en ørepropp for å bla gjennom modusene.



En stemme leser opp hver modus i en sløyfe.

2. Når du hører navnet på modusen du ønsker, slipper du øreproppen.

TIPS: Du kan også endre modusen med Bose Music-appen. Du får tilgang til dette alternativet ved å trykke på Moduser på hovedskjermbildet.

Legge til eller fjerne moduser i øreproppene

For å få tilgang til moduser på øreproppene må de være angitt som favoritter i Bose Music-appen. Modusene Stille, Oppmerksom og Romtilpasset er som standard satt som favoritter.

Når du skal legge til eller fjerne moduser i øreproppene, trykker du på Moduser på hovedskjermbildet og tilpasser modusene som er satt som favoritter.

LADE ØREPROPPENE

1. Rett inn ladekontaktene på venstre ørepropp etter ladepinnene til venstre i ladeetuiet.

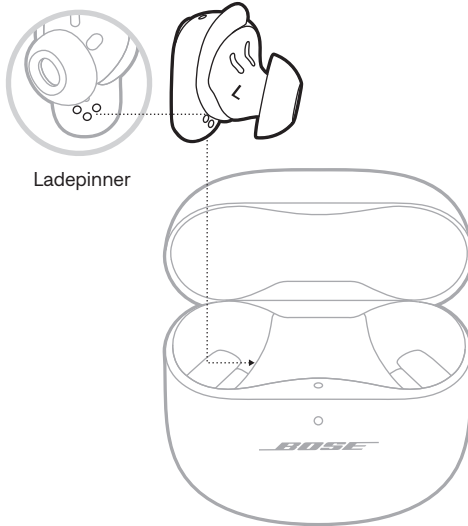

MERKNAD: Før lading må du passe på at øreproppene har romtemperatur (mellom 8 °C (46 °F) og 39 °C (102 °F)).

2. Plasser øreproppen i etuiet. Den skal klikke magnetisk på plass.

Statuslampen for øreproppene blinker hvitt og lyser deretter i henhold til ladestatusen (se side 39).

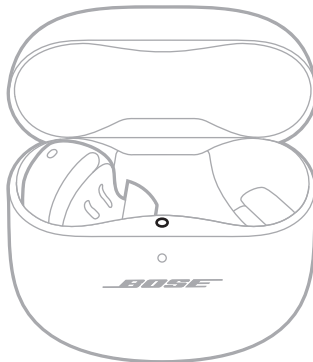

3. Gjenta trinn 1 og 2 for den høyre øreproppen.

MERKNAD: Øreproppene lades både når etuiet er åpent og når det er lukket.

LADE LADEETUIET

FORSIKTIG: Dette produktet skal bare brukes med en LPS-strømforsyning som er godkjent av offentlige tilsynsmyndigheter, og som oppfyller lokale forskriftskrav (som UL, CSA, VDE, CCC).

1. Koble den lille enden av USB-kabelen til USB-C®-porten på undersiden av ladeetuiet.

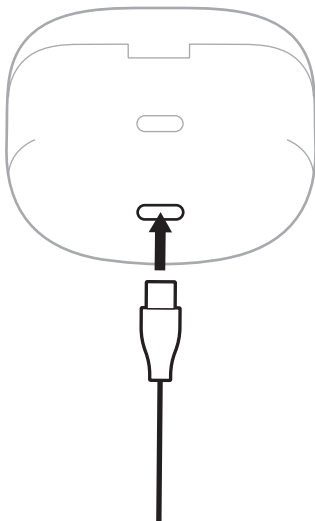

2. Koble den andre enden til en USB-A-veggglader (følger ikke med) eller en datamaskin.

Statuslampene på ladeetuiet lyser gult (se side 40).

MERKNAD: Før lading må du påse at etuiet har romtemperatur (mellom 8 °C (46 °F) og 39 °C (102 °F)).

KONTROLLERE BATTERINIVÅET I ØREPROPPENE

Når øreproppene er i bruk

- Når du tar øreproppene ut av ladeetuiet og setter dem i ørene, hører du en talemelding som angir batterinivået i øreproppen.
- Bruk Bose Music-appen. Batterinivået i øreproppen vises på hovedskjermbildet.

MERKNAD: Hvis én ørepropp har lavere batterinivå enn den andre, angir talemeldingen det laveste batterinivået. Hvis batterinivået er lavt, hører du «Battery low» (Lavt batterinivå).

Ved lading av øreproppene

Når du plasserer øreproppene i ladeetuiet, blinker statuslampene for øreproppene hvitt og lyser deretter i henhold til ladestatusen (se side 39).

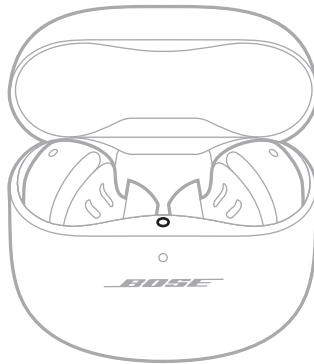

MERKNAD: Hvis én ørepropp har lavere batterinivå enn den andre, gjenspeiler statuslampen det laveste batterinivået.

KONTROLLERE BATTERINIVÅET FOR LADEETUIET

Åpne ladeetuiet.

Statuslampen på ladeetuiet lyser i henhold til batterinivået (se side 40).

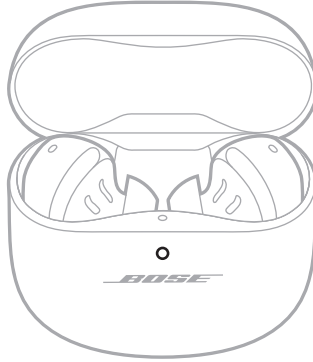

LADETID

| DEL | LADETID |
|------------|-----------------------------|
| Ørepropper | Opptil 2 timer ¹ |
| Ladeetui | Opptil 3 timer |

MERKNADER:

- Når batterinivået i øreproppene er lavt, vil en 20 minutters lading med lukket etui gi strøm til øreproppene i opptil 2 timer.²
- Når batteriet er fulladet, gir det strøm til øreproppene i opptil 6 timer med romtilpasset lyd slått av (opptil 4 timer med romtilpasset lyd slått på).³
- Når etuiet er fulladet, kan du fullade øreproppene opptil tre ganger.⁴
- Når øreproppene er i ladeetuiet, varierer ladetiden for etuiet.

1 Testing utført av Bose i juli 2023 med produksjonsrepresentative Bose QuietComfort Ultra Earbuds og ladeetui for QuietComfort Ultra Earbuds. Testing av hurtiglading besto av å sette inn ørepropper med lavt batterinivå (så lavt at de ikke spilte av lyd) i et fulladet etui, lade øreproppene i 20 minutter, og deretter gjenoppta Bluetooth A2DP-lydavspilling med volumet stilt på avspillingsstyrke på 75 dB SPL, 3-bånd EQ satt til null, i stille modus (full støyreduksjon) med romtilpasset lyd slått av. Det resulterte i opptil 2 timers avspilling før batteriet var tomt. Tid til fulladede ørepropper ble funnet ved å sette inn øreproppene med lavt batterinivå (så lavt at de ikke spilte av lyd) i et fulladet etui og lade øreproppene til 100 % ladenivå. Batteriets levetid varierer etter innstillinger og bruk.

2 Se 1.

3 Testing utført av Bose i juni 2023 med produksjonsrepresentative Bose QuietComfort Ultra Earbuds og en rekke musikkspor, med A2DP Bluetooth-lyd. Volum stilt på avspillingsstyrke på 75 dB SPL, 3-bånd EQ satt til null, i stille modus (full støyreduksjon). Med romtilpasset lyd av var avspillingstiden opptil 6 timer før batteriet var tomt. Med romtilpasset lyd på var avspillingstiden opptil 4 timer før batteriet var tomt. Batteriets levetid varierer etter innstillinger og bruk.

4 Testing utført av Bose i juli 2023 ved å sette inn produksjonsrepresentative Bose QuietComfort Ultra Earbuds med lavt batterinivå (så lavt at de ikke spilte av lyd) i et fulladet ladeetui for QuietComfort Ultra Earbuds, lade øreproppene til 100 % ladenivå og deretter gjenoppta lydavsplilling til batteriet var tomt. Testingen resulterte i tre fullstendige ladesykluser i etuiet før det ikke lenger var mulig å fullade.

STATUSLAMPE FOR ØREPROPPER

Statuslampen for øreproppene befinner seg på innsiden av ladeetuiet.

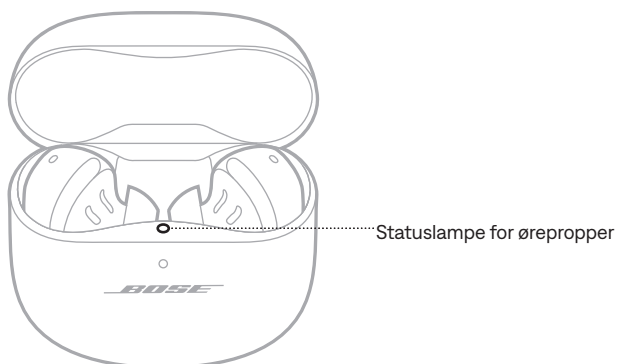

Bluetooth-status

Viser *Bluetooth*-tilkoblingsstatusen for mobilenheter.

| LAMPEAKTIVITET | SYSTEMSTATUS |
|--------------------------|----------------------|
| Blinker langsomt blått | Klar for tilkobling |
| Blinker raskt blått | Kobler til |
| Lyser blått (5 sekunder) | Tilkoblet |
| Blinker hvitt to ganger | Enhetslisten er tømt |

Status for batteri, oppdatering og feil

Viser øreproppenes status for batteri, oppdatering og feil.

| LAMPEAKTIVITET | SYSTEMSTATUS |
|--|------------------|
| Blinker hvitt, lyser deretter hvitt (fem sekunder) | Fulladet |
| Blinker hvitt, lyser deretter gult (fem sekunder) | Lader |
| Blinker hvitt to ganger, blinker langsomt blått og slukker | Omstart fullført |

| LAMPEAKTIVITET | SYSTEMSTATUS |
|-------------------------------------|--|
| Blinker hvitt tre ganger (gjentatt) | Oppdaterer programvare |
| Blinker gult (3 sekunder) | Gjenoppretter til fabrikkinnstillinger |
| Blinker gult og hvitt | Feil – kontakt kundestøtte hos Bose |

STATUSLAMPE FOR LADEETUI

Statuslampen for ladeetuiet er plassert på forsiden av ladeetuiet.

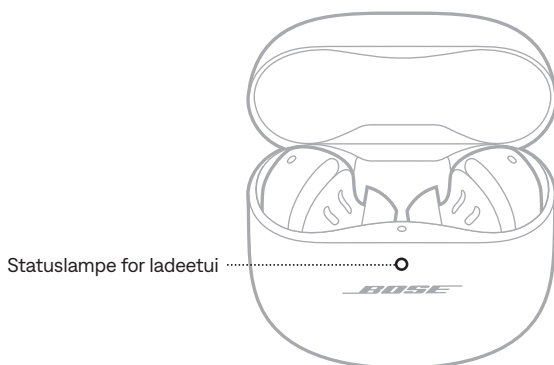

Status for batteri, oppdatering og feil

Viser ladeetuiets status for batteri, oppdatering og feil.

| LAMPEAKTIVITET | SYSTEMSTATUS |
|-------------------------------------|-------------------------------------|
| Lyser hvitt | Fulladet (100 %) og tilkoblet |
| Lyser hvitt (5 sekunder) | Ladet (34 %–99 %) |
| Lyser gult (5 sekunder) | Lavt nivå (10 %–33 %) |
| Blinker gult to ganger | Må lades (under 10 %) |
| Lyser gult | Lader |
| Blinker hvitt tre ganger (gjentatt) | Oppdaterer programvare |
| Blinker gult og hvitt | Feil – kontakt kundestøtte hos Bose |

Du kan koble øreproppene til mobilenheten ved å bruke Bose Music-appen, *Bluetooth*-menyen på enheten eller hurtigparing (bare Android-enheter).

Du kan lagre opptil seks enheter i enhetslisten for øretelefonene. Du kan bare koble til og spille av lyd fra én enhet om gangen.

MERKNADER:

- Den beste opplevelsen får du ved å bruke Bose Music-appen til å sette opp og koble til mobilenheten (se side 12).
- Du finner informasjon om hvordan du bruker hurtigparing på side 44.

KOBLE TIL MED BOSE MUSIC-APPEN

Du finner informasjon om hvordan du kobler til øreproppene og administrerer *Bluetooth*-innstillinger med Bose Music-appen på side 12.

KOBLE TIL MED BLUETOOTH-FUNKSJONEN PÅ MOBILENHETEN

1. Med øreproppene i ladeetuiet og etuiet åpent trykker du på og holder inne knappen på baksiden av ladeetuiet til statuslampene for øreproppene blinker langsomt blått.

MERKNAD: Kontroller at begge øreproppene er i etuiet og at etuiet er åpent.

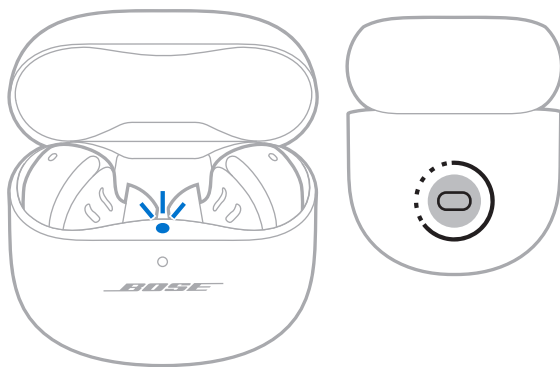

2. Aktiver *Bluetooth*-funksjonen på enheten.

MERKNAD: *Bluetooth*-funksjonen er vanligvis i Innstillinger-menyen.

3. Velg øreproppene fra listen over enheter.

MERKNAD: Se etter navnet du ga øreproppene i Bose Music-appen. Standardnavnet vises hvis du ikke har gitt navn til øreproppene.



Navnet på øreproppene vises i listen på mobilenheten. Statuslampene for øreproppene lyser blått (se side 39).

KOBLE FRA MOBILENHETER

Sett øreproppene i ladeetuiet.

TIPS: Du kan også koble fra enheten ved hjelp av Bose Music-appen eller *Bluetooth*-innstillingene. Hvis du deaktiverer *Bluetooth*-funksjonen på enheten, kobler du fra øreproppene og alle andre enheter.

KOBLE TIL MOBILENHETER PÅ NYTT

Når øreproppene tas ut av etuiet, prøver de å koble til den sist tilkoblede enheten.

Hvis du vil koble til en annen tidligere tilkoblet enhet, bruker du enhetens *Bluetooth*-innstillinger til å koble til øreproppene.

MERKNADER:

- Enheten må være innenfor rekkevidde (9 m eller 30 fot) og slått på.
- Sjekk at *Bluetooth*-funksjonen er aktivert på mobilenheten.

NULLSTILLE ENHETSLISTEN FOR ØREPROPPENE

1. Med øreproppene i ladeetuiet og etuiet åpent trykker du på og holder inne knappen på baksiden av ladeetuiet i 15 sekunder til statuslampen for øreproppene blinker hvitt to ganger og deretter blinker langsomt blått.

MERKNAD: Kontroller at begge øreproppene er i etuiet og at etuiet er åpent.

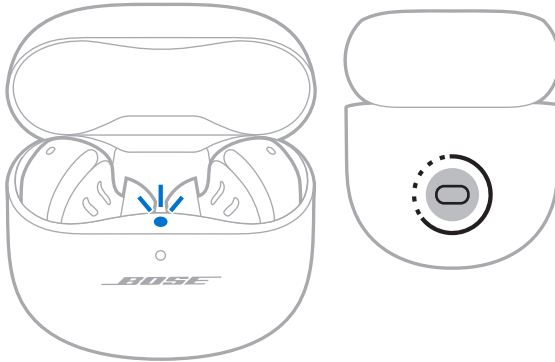

2. Slett øreproppene fra *Bluetooth*-listen på enheten.
Alle enheter fjernes, og øreproppene er klare til sammenkobling (se side 12).

BARE ANDROID-ENHETER

Hvis du har en Android-mobilenhet, har du tilgang til følgende ekstra tilkoblingsfunksjoner.

Koble til med hurtigparing

Med ett trykk på øreproppene kan du utføre *Bluetooth*-paring raskt og enkelt med Android-enheter.

MERKNADER:

- For å bruke hurtigparing trenger du en Android-enhet som kjører Android 6.0 eller nyere.
 - Android-enheten må ha funksjonene *Bluetooth* og *Stedstjenester* aktivert.
1. Med øreproppene i ladeetuiet og etuiet åpent trykker du på og holder inne knappen på baksiden av ladeetuiet til statuslampene for øreproppene blinker langsomt blått.

MERKNAD: Kontroller at begge øreproppene er i etuiet og at etuiet er åpent.

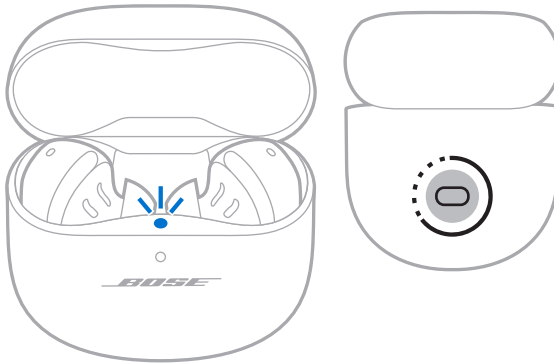

2. Plasser etuiet ved siden av Android-enheten.

Det vises en melding på enheten som spør om du vil pare øreproppene.

MERKNAD: Hvis du ikke ser noen melding, må du kontrollere at varsler er aktivert for Google Play Services-appen på enheten.

3. Trykk på meldingen.

Når øreproppene er tilkoblet, vises en melding som bekrefter et tilkoblingen er fullført.

Snapdragon Sound-teknologi

Bose QuietComfort Ultra Earbuds har Snapdragon Sound-teknologi. Snapdragon Sound optimaliserer Qualcomm®-lydteknologier på tilkoblede enheter for å sikre den beste lyd kvaliteten, stabil tilkobling og latens for lyden du strømmer.

For å oppleve Snapdragon Sound trenger du en Snapdragon Sound-sertifisert enhet, som en kompatibel Android-mobilenhet. Når du har koblet til øreproppene, strømmer enheten automatisk lyd med aptX Adaptive *Bluetooth*-kodeken.

MERKNAD: Du finner ut hvilke Snapdragon Sound-funksjoner øreproppene støtter, samt om enheten din er kompatibel, på support.bose.com/QCUE

KOBLE TIL BOSE SMART SPEAKER ELLER SOUNDBAR

Med SimpleSync-teknologi kan du koble øreproppene til en Bose Smart Speaker eller en Bose Smart Soundbar for å få en personlig lytteopplevelse.

Fordeler

- Bruk uavhengige volumkontroller på hvert produkt til å senke eller dempe lyden på Bose Smart Soundbar samtidig som du har så høy lyd som du ønsker i øreproppene.
- Hør musikken tydelig fra rommet ved siden av ved å koble øreproppene til Bose Smart Speaker.

MERKNAD: SimpleSync-teknologien har en *Bluetooth*-rekkevidde på opptil ni meter. Vegger og byggematerialer kan påvirke mottaket.

Kompatible produkter

Du kan koble øreproppene til alle typer Bose Smart Speaker og Bose Smart Soundbar.

Populære compatible produkter er:

- Bose Smart Soundbar 900
- Bose Smart Soundbar 700 / Bose Soundbar 700
- Bose Smart Soundbar 600
- Bose Soundbar 500
- Bose Smart Speaker 500 / Bose Home Speaker 500
- Bose Home Speaker 300
- Bose Portable Smart Speaker / Bose Portable Home Speaker

Nye produkter legges til regelmessig. Her finner du en fullstendig liste og mer informasjon: support.bose.com/Groups

Koble til med Bose Music-appen

1. Med øreproppene i ladeetuiet og etuiet åpent trykker du på og holder inne knappen på baksiden av ladeetuiet til statuslampene for øreproppene blinker langsomt blått.

MERKNAD: Kontroller at begge øreproppene er i etuiet og at etuiet er åpent.

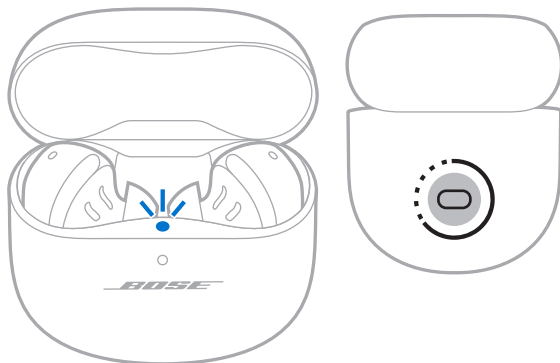

2. Bruk Bose Music-appen til å koble øreproppene til et kompatibelt Bose-produkt. Hvis du vil ha mer informasjon, kan du gå til support.bose.com/Groups

MERKNADER:

- Det kan ta opptil 30 sekunder å koble til.
- Påse at øreproppene er innenfor 9 m fra lydplanken eller høyttaleren.
- Du kan bare koble øreproppene til ett produkt om gangen.

Koble til med produktkontrollene

1. Med øreproppene i ladeetuiet og etuiet åpent trykker du på og holder inne knappen på baksiden av ladeetuiet til statuslampene for øreproppene blinker langsomt blått.

MERKNAD: Kontroller at begge øreproppene er i etuiet og at etuiet er åpent.

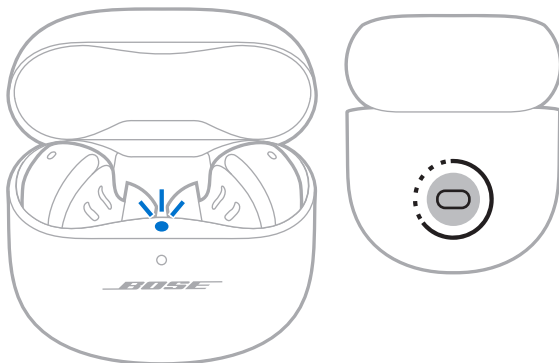

2. Trykk på og hold inne *Bluetooth*-knappen på fjernkontrollen til lydplanken eller oppå høyttaleren til lysfeltet eller lysringen pulserer blått.

Øreproppene kobler til lydplanken eller høyttaleren, og du hører samme lyd gjennom begge enhetene.

MERKNADER:

- Det kan ta opptil 30 sekunder å koble til.
- Påse at øreproppene er innenfor 9 m fra lydplanken eller høyttaleren.
- Du kan bare koble øreproppene til ett produkt om gangen.

KOBLE TIL EN BOSE SMART SPEAKER ELLER SOUNDBAR PÅ NYTT

Bruk Bose Music-appen til å koble øreproppene til et tidligere tilkoblet kompatibelt Bose-produkt på nytt. Hvis du vil ha mer informasjon, kan du gå til support.bose.com/Groups

MERKNADER:

- Lydplanken eller høyttaleren må være innenfor rekkevidde (9 m) og slått på.
- Hvis øreproppene ikke kobles til, kan du se «Øreproppene kobles ikke til en tidligere tilkoblet Bose Smart Soundbar eller Speaker» på side 62.

OPPBEVARE ØREPROPPENE

Når du ikke bruker øreproppene, bør du oppbevare dem i ladeetuiet. Lukk ladeetuiet for å bevare batteritid og holde ladeetuiet fritt for smuss.

RENGJØRE ØREPROPPENE OG LADEETUIET

| DEL | FREMGANGSMÅTE |
|-------------------------------|--|
| Ørepropper og stabilitetsbånd | Fjern øretuppene og båndene fra øreproppene, og vask dem med et mildt rengjøringsmiddel og vann. MERKNAD: Sørg for å skylle og tørke øretuppene og båndene grundig før du fester dem på øreproppene. |
| Dyser for ørepropp | Tørk bare av med en tørr, myk bomullspinne eller tilsvarende. FORSIKTIG: Stikk aldri inn rengjøringsverktøy i åpningen. |
| Ladekontakter (på ørepropper) | Tørk av med en tørr, myk bomullspinne eller tilsvarende for å hindre rust. |
| Ladeetui | Tørk bare av med en tørr, myk bomullspinne eller tilsvarende. |

RESERVEDELER OG TILBEHØR

Reservedeler og tilbehør kan bestilles fra kundestøtte hos Bose.

Gå til support.Bose.com/QCUE

BEGRENSET GARANTI

Øreproppene er dekket av en begrenset garanti. Detaljert informasjon om den begrensede garantien finnes på nettstedet worldwide.Bose.com/Warranty.

Du finner instruksjoner for hvordan du registrerer produktet her: worldwide.Bose.com/ProductRegistration. Hvis du ikke registrerer produktet, påvirker det ikke rettighetene dine i henhold til den begrensede garantien.

OPPDATERE ØREPROPPENE

Øreproppene oppdateres når de er koblet til Bose Music-appen og en oppdatering er tilgjengelig. Følg instruksjonene i appen.

OPPDATERE LADEETUIET

Du kan også oppdatere ladeetuiet på Bose-nettstedet for oppdatering. Gå til følgende nettsted på datamaskinen: btu.Bose.com. Følg instruksjonene på skjermen.

WISE DATOKODEN FOR ØREPROPPEN

Fjern stabilitetsbåndet fra øreproppen (se side 19).

Datokoden befinner seg på øreproppen i det brede området ved mikrofonen.

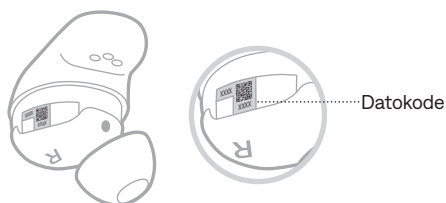

WISE SERIENUMMERET FOR LADEETUIET

Ta øreproppene ut av ladeetuiet.

Serienummeret for ladeetuiet finnes under statuslampen for øreproppene på innsiden av øreproppbrønnen.

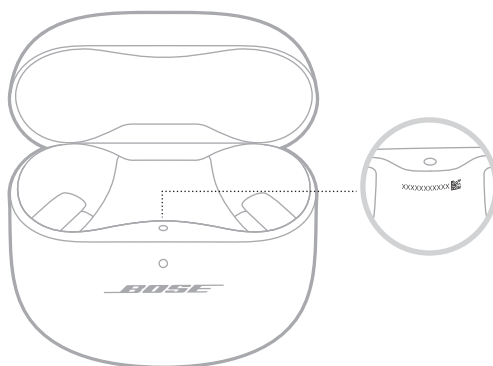

PRØV DETTE FØRST

Prøv disse løsningene først hvis det oppstår problemer med øreproppene:

- Lad opp øreproppene og ladeetuiet (se side 34).
- Slå på øreproppene (se side 21).
- Kontroller statuslampen for øreproppene (se side 39) og statuslampen for ladeetuiet (se side 40).
- Kontroller at mobilenheten støtter *Bluetooth*-tilkoblinger (se side 41).
- Last ned Bose Music-appen, og kjør tilgjengelige programvareoppdateringer (se side 12).
- Flytt mobilenheten nærmere øreproppene (9 m eller 30 fot) og bort fra eventuelle forstyrrelser eller hindringer.
- Øk volumet på øreproppene, på mobilenheten og i musikkappen.
- Koble til en annen mobilenhet (se side 12).

ANDRE LØSNINGER

Hvis du ikke kan løse problemet, kan tabellen nedenfor være til hjelp for å identifisere symptomer og løsninger på vanlige problemer. Du kan også finne feilsøkingsartikler, videoer og andre ressurser på support.Bose.com/QCUE

Kontakt kundestøtte hos Bose hvis du ikke greier å løse problemet.

Gå til worldwide.Bose.com/contact

| SYMPTOM | LØSNING |
|------------------------------|---|
| Øreproppene slår seg ikke på | <p>Kontroller at øreproppene ikke er i ventemodus. Når du vil vekke øreproppene, setter du øreproppene inn i ørene.</p> <p>Plasser begge øreproppene i ladeetuiet. De skal klikke magnetisk på plass. Lukk og åpne etuiet på nytt.</p> <p>Statuslampen for øreproppene blinker hvitt og viser deretter ladestatusen (se side 39).</p> <p>Hvis øreproppene har vært utsatt for høye eller lave temperaturer, må du vente til de holder romtemperatur.</p> <p>Se «Øretelefonene lades ikke» på side 58.</p> |

| SYMPTOM | LØSNING |
|--|--|
| <p>Øreproppene kobler seg ikke til mobilenheten</p> | <p>Koble til med <i>Bluetooth</i>-funksjonen på mobilenheten (se side 41).</p> <p>Deaktiver <i>Bluetooth</i>-funksjonen på mobilenheten, og aktiver den igjen.</p> <p>Nullstill enhetslisten for øreproppene (se side 43). Slett øreproppene fra <i>Bluetooth</i>-listen på enheten, inkludert eventuelle duplikatoppføringer merket LE (Low Energy). Koble til på nytt (se side 12).</p> <p>Plasser begge øreproppene i ladeetuiet. De skal klikke magnetisk på plass. Lukk og åpne etuiet på nytt. Statuslampen for øreproppene blinker hvitt og viser deretter ladestatusen (se side 39). Koble til på nytt (se side 12).</p> <p>Kontroller at begge øreproppene er riktig plassert i ladeetuiet (se side 34).</p> <p>Gå til support.bose.com/QCUE for å se instruksjonsvideoer.</p> <p>Start øreproppene og ladeetuiet på nytt (se side 63).</p> |
| <p>Øreproppene kobler seg ikke til macOS på nytt</p> | <p>Bruk Bose Music-appen til å velge øreproppene. Trykk på Source (Kilde) på hovedskjermbildet, og bruk listen over parede enheter til å koble øreproppene til datamaskinen igjen.</p> |
| <p>Øreproppene reagerer ikke under konfigurasjon av appen</p> | <p>Avinstaller Bose Music-appen fra mobilenheten. Installer appen på nytt (se side 12).</p> <p>Påse at du bruker Bose Music-appen til konfigureringen (se side 12).</p> <p>Kontroller at du har gitt Bose Music-appen tilgang til <i>Bluetooth</i>-tilkoblinger i innstillingsmenyen på mobilenheten.</p> <p>Kontroller at <i>Bluetooth</i>-funksjonen er aktivert på mobilenhetens Innstillinger-meny.</p> |

| SYMPTOM | LØSNING |
|---|--|
| Bose Music-appen finner ikke øreproppene | <p>Avinstaller Bose Music-appen fra mobilenheten. Installer appen på nytt (se side 12).</p> <p>Kontroller at du har gitt Bose Music-appen tilgang til <i>Bluetooth</i>-tilkoblinger i innstillingsmenyen på mobilenheten.</p> <p>Plasser begge øreproppene i ladeetuiet. De skal klikke magnetisk på plass. Lukk og åpne etuiet på nytt. Statuslampen for øreproppene blinker hvitt og viser deretter ladestatusen (se side 39). Fjern øreproppene.</p> <p>Med øreproppene i ladeetuiet og etuiet åpent trykker du på og holder inne knappen på baksiden av ladeetuiet til statuslampene for øreproppene blinker langsomt blått.</p> <p>Hvis øreproppene har vært koblet til en PC som kjører Microsoft Teams, avslutter du Microsoft Teams-appen. Hvis dette ikke løser problemet, slår du av <i>Bluetooth</i> på den PC-en, eller går utenfor <i>Bluetooth</i>-rekkevidden (vanligvis ca. 9 meter).</p> <p>Se «Øreproppene kobler seg ikke til mobilenheten» på side 52.</p> |
| Bose Music-appen fungerer ikke på mobilenheten | <p>Kontroller at mobilenheten kan brukes med Bose Music-appen, og at den oppfyller minimumskravene til systemet. Hvis du vil ha mer informasjon, kan du se appbutikken på mobilenheten.</p> <p>Avinstaller Bose Music-appen fra mobilenheten. Installer appen på nytt (se side 12).</p> |
| Øretuppene er ikke behagelige i ørekanalen | <p>Kontroller at øretuppen ikke ligger for dypt inn i ørekanalen (se side 15).</p> <p>Prøv en større øretupp. Hvis det ikke hjelper, kan du prøve en mindre øretupp (se side 18).</p> <p>Prøv et mindre stabilitetsbånd (se side 19).</p> <p>Kontroller passformen til øreproppen i et speil (se side 15).</p> <p>Kontroller passformen til øreproppen ved å bruke passformtesten for øretupper i Bose Music-appen. Du finner dette alternativet på Innstillinger-menyen.</p> <p>Kontakt kundestøtte hos Bose eller gå til support.bose.com/QCUE for flere størrelser på øretupper og stabilitetsbånd eller for å se instruksjonsvideoer.</p> |

| SYMPTOM | LØSNING |
|--|--|
| Stabilitetsbåndet er ikke behagelig ved ørekanten | <p>Prøv et mindre stabilitetsbånd (se side 19). Hvis du allerede bruker det minste stabilitetsbåndet, kan du prøve en mindre øretupp (se side 18).</p> <p>Kontroller passformen til øreproppen i et speil (se side 15).</p> <p>Kontroller passformen til øreproppen ved å bruke Forseglingstest for ørepropp i Bose Music-appen. Du finner dette alternativet på Innstillinger-menyen.</p> <p>Kontakt kundestøtte hos Bose eller gå til support.Bose.com/QCUE for flere størrelser på øretupper og stabilitetsbånd eller for å se instruksjonsvideoer.</p> |
| Øreproppene sitter ikke fast i øret | <p>Kontroller at øretuppen hviler forsiktig i åpningen av ørekanalen (se side 14).</p> <p>Prøv et større stabilitetsbånd (se side 19).</p> <p>Prøv en større øretupp (se side 18).</p> <p>Kontakt kundestøtte hos Bose eller gå til support.Bose.com/QCUE for flere størrelser på øretupper og stabilitetsbånd eller for å se instruksjonsvideoer.</p> |
| Øretuppene faller av | <p>Kontroller at øretuppene er ordentlig festet til øreproppene (se side 18).</p> |
| Stabilitetsbåndene faller av | <p>Kontroller at båndene er ordentlig festet til øreproppene (se side 19).</p> <p>Kontroller at båndene er riktig plassert på øreproppene (se side 19).</p> |

| SYMPTOM | LØSNING |
|--|--|
| <p>Periodisk Bluetooth-tilkobling</p> | <p>Nullstill enhetslisten for øreproppene (se side 43). Slett øreproppene fra <i>Bluetooth</i>-listen på enheten, inkludert eventuelle duplikatoppføringer merket LE (Low Energy). Koble til på nytt (se side 12).</p> <p>Flytt mobilenheten nærmere øreproppene.</p> <p>Start øreproppene og ladeetuiet på nytt (se side 63).</p> |
| <p>Ingen lyd</p> | <p>Kontroller at du bruker riktig størrelse på øretupp og bånd i hvert øre (se side 17).</p> <p>Kontroller passformen til øreproppen i et speil (se side 15).</p> <p>Kontroller passformen til øreproppen ved å bruke passformtesten for øretupper i Bose Music-appen. Du finner dette alternativet på Innstillinger-menyen.</p> <p>Gå til support.bose.com/QCUE for å se instruksjonsvideoer.</p> <p>Kontroller at volumet er skrudd opp (se side 23).</p> <p>Kontroller at begge øreproppene sitter godt fast i øret og at de ikke er rotert for langt bakover (se side 14).</p> <p>Påse at hodet er i stående stilling når du setter inn øreproppene.</p> <p>Trykk på Spill på mobilenheten for å sjekke at lyden spilles av.</p> <p>Spill av lyd fra en annen app eller musikkjeneste.</p> <p>Spill av lyd fra innhold som er lagret direkte på enheten.</p> <p>Fjern eventuelt rusk og voks fra øretuppene og øreproppdysene.</p> <p>Start mobilenheten på nytt.</p> <p>Deaktiver in-ear-deteksjon med Bose Music-appen (se side 28).</p> |

| SYMPTOM | LØSNING |
|---|---|
| <p>Ingen lyd fra én av øreproppene</p> | <p>Kontroller at du bruker riktig størrelse på øretupp og bånd i hvert øre (se side 17).</p> <p>Kontroller passformen til øreproppen i et speil (se side 15).</p> <p>Kontroller passformen til øreproppen ved å bruke passformtesten for øretupper i Bose Music-appen. Du finner dette alternativet på Innstillinger-menyen.</p> <p>Gå til support.bose.com/QCUE for å se instruksjonsvideoer.</p> <p>Kontroller at programvaren i Bose Music-appen er oppdatert (se side 50).</p> <p>Kontroller at begge øreproppene sitter godt fast i øret og at de ikke er rotert for langt bakover (se side 14).</p> <p>Påse at hodet er i stående stilling når du setter inn øreproppene.</p> <p>Fjern eventuelt rusk og voks fra øretuppene og øreproppdysene.</p> <p>Plasser begge øreproppene i ladeetuiet. De skal klikke magnetisk på plass. Lukk og åpne etuiet på nytt. Statuslampen for øreproppene blinker hvitt og viser deretter ladestatusen (se side 39). Fjern øreproppene.</p> |
| <p>Lyd og video er ikke synkronisert</p> | <p>Lukk og åpne appen eller musikkjentesten på nytt.</p> <p>Spill av lyd fra en annen app eller musikkjeneste.</p> <p>Plasser begge øreproppene i ladeetuiet. De skal klikke magnetisk på plass. Lukk og åpne etuiet på nytt. Statuslampen for øreproppene blinker hvitt og viser deretter ladestatusen (se side 39). Fjern øreproppene.</p> |

| SYMPTOM | LØSNING |
|---------------------|--|
| Dårlig lyd kvalitet | <p>Kontroller passformen til øreproppen i et speil (se side 15).</p> <p>Kontroller passformen til øreproppen ved å bruke passformtesten for øretupper i Bose Music-appen. Du finner dette alternativet på Innstillinger-menyen.</p> <p>Kontroller at du bruker riktig størrelse på øretupp og bånd i hvert øre (se side 17).</p> <p>Gå til support.bose.com/QCUE for å se instruksjonsvideoer.</p> <p>Påse at du bruker Bose Music-appen til konfigureringen (se side 12).</p> <p>Prøv et annen lydspor.</p> <p>Spill av lyd fra en annen app eller musikkjeneste.</p> <p>Fjern eventuelt rusk og voks fra øretuppene og øreproppdysene.</p> <p>Slå av eventuelle lydforbedringsfunksjoner på enheten og i musikkappen.</p> <p>Kontroller at øreproppene er koblet til via riktig <i>Bluetooth</i>-profil: Stereo A2DP. Kontroller enhetens meny for <i>Bluetooth</i>-/lydinnstillinger for å sikre at riktig lydprofil er valgt.</p> <p>Deaktiver <i>Bluetooth</i>-funksjonen på mobilenheten, og aktiver den igjen.</p> <p>Nullstill enhetslisten for øreproppene (se side 43). Slett øreproppene fra <i>Bluetooth</i>-listen på enheten, inkludert eventuelle duplikatoppføringer merket LE (Low Energy). Koble til på nytt (se side 12).</p> <p>Hvis du deler øreproppene, legger du dem i ladeetuiet for å fjerne lydtilpassingen mellom hver bruker.</p> |

| SYMPTOM | LØSNING |
|---|--|
| <p>Mikrofonen registrer ikke lyd</p> | <p>Kontroller at stabilitetsbåndene er riktig plassert slik at hullet på siden av båndet er på linje med mikrofonen på øreproppen (se side 19).</p> <p>Kontroller at øretuppen ikke er rotert for langt bak eller frem (se side 14). For å få best lyd kvalitet i mikrofonen bør øreproppene være vinklet slik at de peker mot munnen eller haken.</p> <p>Prøv en ny telefonsamtale.</p> <p>Prøv en annen kompatibel enhet.</p> <p>Deaktiver <i>Bluetooth</i>-funksjonen på mobilenheten, og aktiver den igjen.</p> <p>Nullstill enhetslisten for øreproppene (se side 43). Slett øreproppene fra <i>Bluetooth</i>-listen på enheten, inkludert eventuelle duplikatoppføringer merket LE (Low Energy). Koble til på nytt (se side 12).</p> |
| <p>Kan ikke justere modusen</p> | <p>Plasser begge øreproppene i ladeetuiet. De skal klikke magnetisk på plass. Lukk og åpne etuiet på nytt. Statuslampen for øreproppene blinker hvitt og viser deretter ladestatusen (se side 39). Fjern øreproppene.</p> <p>Hvis du tilpasset snarveien til en spesifikk ørepropp, må du påse at du trykker på og holder riktig ørepropp.</p> <p>Se «Øreproppene reagerer ikke på berøringskontrollen» på side 60.</p> <p>Bruk Bose Music-appen til å justere modusen. Du finner dette alternativet på hovedskjermbildet (se side 12).</p> |

| SYMPTOM | LØSNING |
|--|--|
| Dårlig støyreduisering | <p>Plasser begge øreproppene i ladeetuiet. De skal klikke magnetisk på plass. Lukk og åpne etuiet på nytt. Statuslampen for øreproppene blinker hvitt og viser deretter ladestatusen (se side 39). Fjern øreproppene.</p> <p>Kontroller om ActiveSense er aktivert (se side 32).</p> <p>Kontroller passformen til øreproppen i et speil (se side 15).</p> <p>Kontroller passformen til øreproppen ved å bruke passformtesten for øretupper i Bose Music-appen. Du finner dette alternativet på Innstillinger-menyen.</p> <p>Kontroller modusen (se side 32).</p> <p>Ta øreproppene ut av ørene og sett dem inn på nytt.</p> <p>Hvis du er i en telefonsamtale eller bruker stemmestyring på mobilenheten, kan du senke eller slå av Egen stemme med Bose Music-appen (se side 29).</p> <p>Hvis du deler øreproppene, legger du dem i ladeetuiet for å fjerne lydtilpassingen mellom hver bruker.</p> <p>Start øreproppene og ladeetuiet på nytt (se side 63). Hvis det ikke hjelper, kan du prøve å gjenopprette til fabrikkinnstillinger på øreproppene (se side 64).</p> |
| Vanskelig å høre den andre parten i telefonsamtaler | <p>Øk volumnivået med mobilenheten.</p> <p>Prøv en annen modus (se side 32).</p> |
| Vanskelig å høre egen stemme i telefonsamtaler | <p>Endre modus til oppmerksomhetsmodus (se side 33).</p> <p>Bruk Bose Music-appen til å justere Egen stemme. Du finner dette alternativet på Innstillinger-menyen.</p> |
| Øreproppene reagerer ikke | <p>Plasser begge øreproppene i ladeetuiet. De skal klikke magnetisk på plass. Lukk og åpne etuiet på nytt. Statuslampen for øreproppene blinker hvitt og viser deretter ladestatusen (se side 39). Fjern øreproppene.</p> <p>Start øreproppene og ladeetuiet på nytt (se side 63). Hvis det ikke hjelper, kan du prøve å gjenopprette til fabrikkinnstillinger på øreproppene (se side 64).</p> |

| SYMPTOM | LØSNING |
|---|---|
| Øreproppene reagerer ikke på berøringskontrollen | <p>Kontroller at du berører riktig berøringsflate (se side 23).</p> <p>Kontroller at fingeren har god kontakt med berøringsflaten (se side 23).</p> <p>Variert kraften på trykket for funksjoner med flere trykk.</p> <p>Kontroller at fingrene dine er tørre.</p> <p>Hvis håret ditt er vått, må du passe på at det ikke kommer borti berøringsflaten.</p> <p>Hvis du bruker hansker, tar du dem av før du berører berøringsflaten.</p> <p>Deaktiver in-ear-deteksjon med Bose Music-appen (se side 28).</p> <p>Hvis øreproppene har vært utsatt for høye eller lave temperaturer, må du vente til de holder romtemperatur.</p> <p>Start øreproppene og ladeetuiet på nytt (se side 63).</p> |
| Kan ikke justere volumet | <p>Kontroller at volumkontroll er aktivert med Bose Music-appen (se side 23).</p> <p>Kontroller at du sveiper i riktig retning på berøringskontrollflaten (se side 23).</p> <p>Se «Øreproppene reagerer ikke på berøringskontrollen».</p> |
| Får ikke tilgang til snarvei | <p>Kontroller at du har definert en snarvei med Bose Music-appen (se side 27).</p> <p>Hvis du tilpasset snarveien til en spesifikk ørepropp, må du påse at du trykker på og holder riktig ørepropp.</p> |

| SYMPTOM | LØSNING |
|---|--|
| Øreproppene lades ikke | <p>Kontroller at øreproppene er riktig plassert i ladeetuiet. Etuiet bør være lukket mens øreproppene lades for å spare batteritid (se side 34).</p> <p>Pass på at ikke skitt eller rusk dekker ladekontaktene på øreproppene eller i etuiet.</p> <p>Kontroller at stabilitetsbåndene er riktig plassert på øreproppene (se side 19). Hvis båndene er feil plassert, er det ikke sikkert at ladekontaktene på øreproppene kommer på linje med ladepinnene i etuiet.</p> <p>Kontroller at USB-kabelen er rettet riktig inn etter porten på ladeetuiet.</p> <p>Kontroller at begge endene av USB-kabelen er godt festet.</p> <p>Prøv en annen USB-kabel.</p> <p>Prøv en annen vegglader.</p> <p>Hvis øreproppene eller ladeetuiet har vært utsatt for høye eller lave temperaturer, må du vente til de holder romtemperatur. Lad på nytt (se side 34).</p> |
| Ladeetuiet lades ikke | <p>Kontroller at USB-kabelen er rettet riktig inn etter porten på ladeetuiet.</p> <p>Hvis batteriet i ladeetuiet er helt utladet, må du påse at USB-kabelen er tilkoblet lenge nok til at etuiet får en startlading. Hvis du fjerner kabelen og statuslampen for ladeetuiet slukker, må du koble til USB-kabelen igjen.</p> <p>Kontroller at begge endene av USB-kabelen er godt festet.</p> <p>Prøv en annen USB-kabel.</p> <p>Kontroller at ladeetuiet er lukket. Etuiet bør være lukket mens det lades for å spare batteritid.</p> <p>Prøv en annen vegglader.</p> <p>Hvis ladeetuiet har vært utsatt for høye eller lave temperaturer, må du vente til det holder romtemperatur. Lad på nytt (se side 35).</p> <p>Kontroller at eventuelt ladeetuietbehør er riktig installert og ikke hindrer at USB-kabelen sitter ordentlig i porten på ladeetuiet.</p> |
| Talemeldingsspråket er ikke riktig | <p>Endre talemeldingsspråk med Bose Music-appen (se side 12). Du finner dette alternativet på Innstillinger-menyen.</p> |

| SYMPTOM | LØSNING |
|---|---|
| Mottar ikke anropsvarslinger | <p>Kontroller at mobilenheten ikke er stilt på Ikke forstyrr.</p> <p>Kontroller at talemeldinger er aktivert med Bose Music-appen (se side 12). Du finner dette alternativet på Innstillinger-menyen.</p> <p>Kontroller at du har gitt øreproppene tilgang til kontaktene på mobilenhetens <i>Bluetooth</i>-meny.</p> |
| Øreproppene lager knitrelyder | <p>Kontroller at øreproppdysene ikke er blokkerte (se side 18).</p> |
| Øreproppene kobler seg ikke til en Bose Smart Soundbar eller Speaker | <p>Kontroller at du kobler til et kompatibelt Bose-produkt. Du finner en liste over kompatible produkter på support.bose.com/Groups</p> <p>Med øreproppene i ladeetuiet og etuiet åpent trykker du på og holder inne knappen på baksiden av ladeetuiet til statuslampene for øreproppene blinker langsomt blått.</p> <p>Påse at øreproppene er innenfor 9 m fra lydplanken eller høyttaleren.</p> |
| Øreproppene kobles ikke til en tidligere tilkoblet Bose Smart Soundbar eller Speaker | <p>Med øreproppene i ladeetuiet og etuiet åpent trykker du på og holder inne knappen på baksiden av ladeetuiet til statuslampene for øreproppene blinker langsomt blått. Bruk Bose Music-appen til å koble øreproppene til et kompatibelt Bose-produkt. Hvis du vil ha mer informasjon, kan du gå til support.bose.com/Groups</p> |
| Forsinket lyd når koblet til en Bose Smart Soundbar eller Speaker | <p>Last ned Bose Music-appen, og kjør tilgjengelige programvareoppdateringer.</p> |

STARTE ØREPROPPENE OG LADEETUIET PÅ NYTT

Hvis øreproppene eller ladeetuiet ikke reagerer, kan du starte dem på nytt.

MERKNAD: Når du starter øreproppene på nytt, nullstilles øreproppenhetslisten. Det nullstiller ikke andre innstillinger.

1. Fjern øreproppene fra *Bluetooth*-listen på enheten.
2. Med øreproppene i ladeetuiet og etuiet åpent trykker du på og holder inne knappen på baksiden av ladeetuiet i 25 sekunder til statuslampen for øreproppene blinker hvitt to ganger, blinker langsomt blått og deretter slukkes.

MERKNAD: Kontroller at begge øreproppene er i etuiet og at etuiet er åpent.

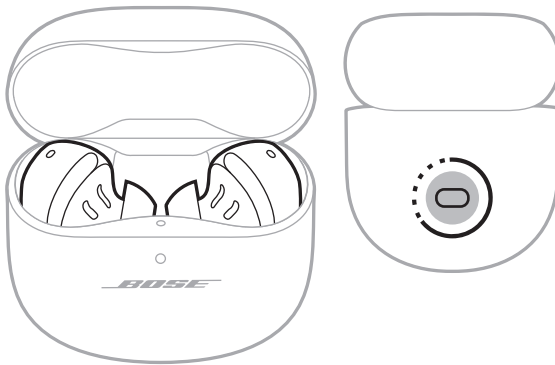

Når omstarten er fullført, lyser statuslampen for øreproppene i henhold til ladestatusen (se side 39) og statuslampen for ladeetuiet lyser i henhold til batterinivået (se side 40).

GJENOPPRETTE TIL FABRIKKINNSTILLINGENE PÅ ØREPROPPENE

En gjenoppretting til fabrikkinnstillingene nullstiller alle innstillinger og setter øreproppene tilbake til den opprinnelige tilstanden. Etter det kan øreproppene konfigureres som om de ble konfigurert for første gang.

Gjenoppretting til fabrikkinnstillingene anbefales bare hvis du har problemer med øreproppene eller hvis du har fått beskjed om det fra kundeservice hos Bose.

1. Fjern øreproppene fra *Bluetooth*-listen på enheten.
2. Fjern øreproppene fra Bose-kontoen med Bose Music-appen.

MERKNAD: Du finner mer informasjon om hvordan du fjerner øreproppene fra Bose-kontoen med Bose Music-appen her: support.bose.com/QCUE

3. Med øreproppene i ladeetuiet og etuiet åpent trykker du på og holder inne knappen på baksiden av ladeetuiet i 25 sekunder til statuslampen for øreproppene blinker hvitt to ganger, blinker langsomt blått og deretter slukkes.

MERKNAD: Kontroller at begge øreproppene er i etuiet og at etuiet er åpent.

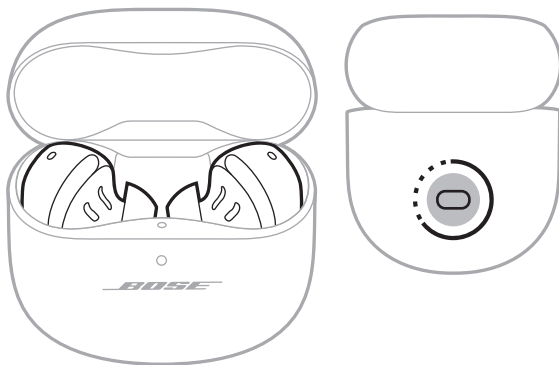

4. Gjenta forrige trinn to ganger til.

Etter den tredje gangen blinker statuslampen gult i tre sekunder for å angi at fabrikkinnstillinger blir gjenopprettet.

Når gjenopprettingen er fullført, blinker statuslampen langsomt blått. Øreproppene er nå i opprinnelig tilstand slik de ble sendt fra fabrikk.

MERKNAD: Hvis du ikke får løst problemet, finner du mer feilsøkingshjelp og støtte på support.bose.com/QCUE

Należy przeczytać i zachować wszystkie zalecenia dotyczące bezpieczeństwa i korzystania z tego produktu.

CE Firma Bose Corporation niniejszym deklaruje, że ten produkt jest zgodny z podstawowymi wymaganiami i zaleceniami określonymi w dyrektywie 2014/53/UE oraz innych obowiązujących dyrektywach UE. Deklaracja zgodności jest dostępna w następującej witrynie internetowej: www.Bose.com/compliance

UK CA Ten produkt jest zgodny ze wszystkimi obowiązującymi wymaganiami dokumentu Electromagnetic Compatibility Regulations 2016 oraz wszelkimi innymi przepisami obowiązującymi w Wielkiej Brytanii. Deklaracja zgodności jest dostępna w następującej witrynie internetowej: www.Bose.com/compliance

Firma Bose Corporation niniejszym deklaruje, że ten produkt jest zgodny z podstawowymi wymaganiami i zaleceniami określonymi w dokumencie Radio Equipment Regulations 2017 oraz wszelkich innych przepisach obowiązujących w Wielkiej Brytanii. Deklaracja zgodności jest dostępna w następującej witrynie internetowej: www.Bose.com/compliance

Ważne zalecenia dotyczące bezpieczeństwa

Czyść urządzenie wyłącznie suchą ściereczką.

Korzystaj wyłącznie z dodatków/akcesoriów zalecanych przez producenta.

Wykonanie wszystkich prac serwisowych należy zlecić wykwalifikowanemu personelowi. Wykonanie prac serwisowych jest konieczne w przypadku uszkodzenia urządzenia, na przykład w następujących okolicznościach: uszkodzenie przewodu zasilającego lub wtyczki, przedostanie się cieczy lub przedmiotów do wnętrza urządzenia, narażenie urządzenia na oddziaływanie deszczu lub wilgoci, nieprawidłowe funkcjonowanie lub upadek urządzenia.



OSTRZEŻENIA/PRZESTROGI

- Aby zapobiec przypadkowemu połącznieniu elementów, należy przechowywać produkt w miejscu niedostępnym dla małych dzieci i zwierząt domowych. Produkt zawiera baterię litowo-jonową, która może stwarzać zagrożenie w przypadku połącznienia. W przypadku połącznienia tego elementu, należy niezwłocznie skorzystać z pomocy medycznej. Gdy produkt nie jest używany, powinien być przechowywany w miejscu niedostępnym dla dzieci i zwierząt domowych.
- Produkt nie jest przeznaczony do użytku przez dzieci.
- Aby zapobiec uszkodzeniu słuchu, nie należy używać słuchawek przy wysokim poziomie głośności. Przed założeniem słuchawek należy zmniejszyć głośność, a następnie stopniowo zwiększać ją do poziomu umożliwiającego komfortowe słuchanie.
- Korzystanie z tych słuchawek podczas prowadzenia pojazdu nie jest zalecane, a w niektórych miejscach może być zabronione przez prawo. Należy zachować ostrożność podczas prowadzenia pojazdów i przestrzegać przepisów dotyczących użytkowania słuchawek. Należy natychmiast zaprzestać używania słuchawek, jeśli podczas prowadzenia pojazdu. przeszkadzają one w zachowaniu uwagi lub zakłócają zdolność słyszenia dźwięków otoczenia, w tym alarmów i sygnałów ostrzegawczych.
- Należy zachować ostrożność w przypadku korzystania z tych słuchawek podczas wykonywania jakichkolwiek czynności wymagających uwagi. Nie wolno korzystać ze słuchawek w przypadku, gdy brak możliwości wyraźnego usłyszenia dźwięków otoczenia może stwarzać zagrożenie dla użytkownika lub innych osób, np. podczas jazdy na rowerze, poruszania się w miejscach o dużym natężeniu ruchu drogowego, w pobliżu placu budowy lub torów kolejowych itp.
- NIE wolno korzystać ze słuchawek, jeżeli emitują one głośny, nietypowy dźwięk. W takim wypadku należy wyjąć słuchawki i skontaktować się z Działem Obsługi Klientów firmy Bose.
- NIE należy zanurzać produktu w wodzie ani wystawiać go na działanie wody przez dłuższy czas.
- Należy natychmiast wyjąć słuchawki w przypadku zauważenia ciepła pochodzącego z produktu.



Produkt zawiera małe części, które mogą spowodować zadławienie. Nie jest on odpowiedni dla dzieci w wieku poniżej trzech lat.



Produkt zawiera elementy magnetyczne. Aby uzyskać informacje dotyczące wpływu tych elementów na funkcjonowanie implantów medycznych, należy skontaktować się z lekarzem.

- NIE wolno modyfikować urządzenia bez zezwolenia.
- Należy zachować odpowiednią odległość urządzenia od ognia i źródeł ciepła. NIE umieszczaj źródeł otwartego ognia (np. zapalonych świec) na urządzeniu ani w jego pobliżu.
- NIE wolno używać słuchawek dousznych bez zamocowanych końcówek, dostarczonych razem ze słuchawkami.
- Urządzenia należy używać wyłącznie z zasilaczem LPS atestowanym przez odpowiednią instytucję, zgodnym z lokalnymi przepisami (np. UL, CSA, VDE, CCC).
- Baterie/akumulatory dostarczone z tym produktem mogą spowodować pożar lub oparzenie chemiczne w przypadku niewłaściwego obchodzenia się z nimi, nieprawidłowej wymiany lub wymiany na baterię/akumulator niewłaściwego typu.
- W przypadku wycieku cieczy z baterii nie wolno dopuścić do kontaktu tej cieczy ze skórą lub oczami. W przypadku kontaktu cieczy z baterii ze skórą lub oczami należy skorzystać z pomocy medycznej.
- Należy chronić produkty z bateriami przed zbyt wysokimi temperaturami (np. nie wolno przechowywać ich w miejscu narażonym na bezpośrednie światło słoneczne, ogień itp.).
- Przed rozpoczęciem ładowania należy zetrzeć pot ze słuchawek dousznych i futerału z ładowarką.
- Stopień ochrony IPX4 nie dotyczy warunków stałego oddziaływania czynników, a ponadto poziom ochrony może zmniejszać się w wyniku normalnego zużycia sprzętu.
- Aby zapobiec narażeniu na szkodliwe promieniowanie pochodzące z wewnętrznego podzespołu laserowego, produktu należy używać wyłącznie w sposób podany w instrukcji. Prace związane z regulacją lub naprawą słuchawek powinny być wykonywane wyłącznie przez wykwalifikowany personel serwisowy.
- Nie umieszczaj ani nie instaluj urządzenia w pobliżu źródeł ciepła, takich jak kaloryfery, przewody kominowe, piece lub inne urządzenia (na przykład wzmacniacze) wydzielające ciepło.
- Ten produkt jest zgodny z punktami 1040.10 i 1040.11 sekcji 21 przepisów CFR z wyjątkiem zgodności z normą IEC 60825-1 Ed. 3, opisaną w powiadomieniu Laser Notice 56 z 8 maja 2019 roku.



Te słuchawki douszne zaklasyfikowano jako PRODUKT LASEROWY KLASY 1 zgodnie z normą EN/IEC 60825-1:2014.

UWAGA: Urządzenie zostało przetestowane i uznane za zgodne z wymaganiami dotyczącymi urządzeń cyfrowych klasy B, określonymi w części 15 przepisów komisji FCC. Te limity określono w celu zapewnienia uzasadnionej ochrony przed zakłóceniami w instalacjach budynków mieszkalnych. Urządzenie wytwarza i wykorzystuje energię promieniowania o częstotliwości radiowej i może powodować zakłócenia komunikacji radiowej, jeżeli nie jest zainstalowane i użytkowane zgodnie z zaleceniami producenta. Nie można zagwarantować, że działanie niektórych instalacji nie będzie zakłócać. Jeżeli urządzenie zakłóca odbiór radiowy lub telewizyjny, co można sprawdzić poprzez jego wyłączenie i ponownie włączenie, zakłócenia tego typu można eliminować, korzystając z następujących metod:

- Zmiana ustawienia lub lokalizacji produktu albo anteny odbiorczej.
- Zwiększenie odległości pomiędzy urządzeniem a odbiornikiem.
- Podłączenie urządzenia do gniazda sieci elektrycznej w innym obwodzie niż ten, do którego podłączony jest odbiornik.
- Skonsultowanie się z dystrybutorem lub doświadczonym technikiem radiowo-telewizyjnym w celu uzyskania pomocy technicznej.

Modyfikacje urządzenia, które nie zostały wyraźnie zatwierdzone przez firmę Bose Corporation, mogą spowodować anulowanie prawa użytkownika do korzystania z urządzenia.

To urządzenie jest zgodne z częścią 15 przepisów komisji FCC i standardami RSS organizacji ISED Canada dotyczącymi licencji. Zezwolenie na użytkowanie urządzenia jest uzależnione od spełnienia następujących dwóch warunków: (1) urządzenie nie może powodować szkodliwych zakłóceń i (2) musi być odporne na zakłócenia zewnętrzne, łącznie z zakłóceniami powodującymi nieprawidłowe funkcjonowanie.

To urządzenie jest zgodne z dopuszczalnymi wartościami granicznymi narażenia na promieniowanie, określonymi dla populacji ogólnej przez komisję FCC i organizację ISED Canada. Ten nadajnik nie powinien znajdować się w pobliżu innej anteny ani nadajnika i nie powinien działać w połączeniu z takimi urządzeniami.

FCC ID: A94408L / A94408R | **IC:** 3232A-408L / 3232A-408R

Model futerału: 441408 | **Model prawej słuchawki dousznej:** 408R | **Model lewej słuchawki dousznej:** 408L

Słuchawki douszne w tym systemie uzyskały certyfikat zgodnie z przepisami Radio Law.



020-230152 (L)
020-230144 (R)

CAN ICES-3(B)/NMB-3(B)

Europa: Zakres częstotliwości roboczej urządzenia 2400–2483,5 MHz. | Maksymalna moc nadawcza poniżej 20 dBm EIRP.

Informacje dotyczące SAR

| Słuchawka douszna | Zmierzona wartość 1-g SAR W/kg | Zmierzona wartość 10-g SAR W/kg |
|-------------------|--------------------------------|---------------------------------|
| Lewa | 0,381 | 0,161 |
| Prawa | 0,211 | 0,092 |



Ten symbol oznacza, że produktu nie wolno utylizować razem z odpadami komunalnymi. Produkt należy dostarczyć do odpowiedniego miejsca zbiórki w celu recyklingu. Prawidłowa utylizacja i recykling ułatwiają ochronę zasobów naturalnych, ludzkiego zdrowia i środowiska naturalnego. Aby uzyskać więcej informacji dotyczących utylizacji i recyklingu tego produktu, należy skontaktować się z samorządem lokalnym, zakładem utylizacji odpadów lub sklepem, w którym produkt został zakupiony.

Rozporządzenia techniczne dotyczące urządzeń radiowych małej mocy

Bez zgody udzielonej przez komisję NCC żadna firma, przedsiębiorstwo ani użytkownik nie ma prawa zmieniać częstotliwości, zwiększać mocy nadawczej ani modyfikować oryginalnych parametrów oraz sposobu działania zatwierdzonych urządzeń radiowych małej mocy. Urządzenia radiowe małej mocy nie powinny wpływać na bezpieczeństwo lotnicze ani zakłócać komunikacji służbowej. W przypadku stwierdzenia zakłóceń użytkownik ma obowiązek natychmiast zaprzestać użytkowania urządzenia do momentu ustąpienia zakłóceń. Komunikacja służbowa oznacza komunikację radiową prowadzoną zgodnie z ustawą Prawo telekomunikacyjne. Urządzenia radiowe małej mocy ulegają zakłóceniom pochodzącym z komunikacji służbowej lub urządzeń promieniujących w radiowym pasmie ISM.

NIE wolno samodzielnie wyjmować akumulatorowej baterii litowo-jonowej z tego urządzenia. W celu wyjęcia tego elementu należy skontaktować się z lokalnym sprzedawcą produktów firmy Bose lub z wykwalifikowanym technikiem.



Zużyte baterie należy prawidłowo utylizować zgodnie z lokalnymi przepisami. Nie spalać.

廢電池請回收



R-R-Bos-408L (L)
R-R-Bos-408R (R)
R-R-Bos-441408 (futerał)
보스코리아 유한회사

Tabela substancji szkodliwych (ograniczenia obowiązujące w Chinach)

| Nazwy i zawartość toksycznych lub szkodliwych substancji albo pierwiastków | | | | | | |
|---|---|-----------|-----------|-----------------------------------|-----------------------------|-----------------------------------|
| Nazwa części | Toksyczne lub szkodliwe substancje albo pierwiastki | | | | | |
| | Ołów (Pb) | Rtęć (Hg) | Kadm (Cd) | Sześciowartościowy chrom (Cr(VI)) | Polibromowany bifenyl (PBB) | Polibromowany difenylester (PBDE) |
| Obwody drukowane (PCB) | X | O | O | O | O | O |
| Części metalowe | X | O | O | O | O | O |
| Części plastikowe | O | O | O | O | O | O |
| Głośniki | X | O | O | O | O | O |
| Przewody | X | O | O | O | O | O |
| Tę tabelę przygotowano zgodnie z wymaganiami normy SJ/T 11364. O: Oznacza, że dana substancja toksyczna lub szkodliwa, zawarta we wszystkich jednorodnych materiałach dla tej części, nie przekracza limitu określonego w normie GB/T 26572. X: Oznacza, że dana substancja toksyczna lub szkodliwa, zawarta w co najmniej jednym z jednorodnych materiałów użytych w tej części, przekracza limit określony w normie GB/T 26572. | | | | | | |

Tabela substancji szkodliwych (ograniczenia obowiązujące na Tajwanie)

| Nazwa wyposażenia: Słuchawki douszne i futerał z ładowarką Oznaczenie typu: 441408 | | | | | | |
|---|---|-----------|-----------|---------------------------------|------------------------------|-----------------------------------|
| Nazwa części | Substancje objęte ograniczeniami wraz z symbolami chemicznymi | | | | | |
| | Ołów (Pb) | Rtęć (Hg) | Kadm (Cd) | Sześciowartościowy chrom (Cr+6) | Polibromowane bifenyle (PBB) | Polibromowane difenyletery (PBDE) |
| Obwody drukowane (PCB) | - | O | O | O | O | O |
| Części metalowe | - | O | O | O | O | O |
| Części plastikowe | O | O | O | O | O | O |
| Głośniki | - | O | O | O | O | O |
| Przewody | - | O | O | O | O | O |
| Uwaga 1: Symbol „O” oznacza, że zawartość procentowa substancji objętej ograniczeniem nie przekracza wartości referencyjnej. Uwaga 2: Symbol „-” oznacza, że do substancji objętej ograniczeniem zastosowanie ma wyłączenie. | | | | | | |

Data produkcji: Ósma cyfra numeru seryjnego oznacza rok produkcji, np. cyfra „3” oznacza rok 2013 lub 2023. I

Miejsce produkcji: Siódma cyfra numeru seryjnego oznacza miejsce produkcji.

Importer – Chiny: Bose Electronics (Shanghai) Company Limited, Level 6, Tower D, No. 2337 Gudai Rd. Minhang District, Shanghai 201100 | **Importer – UE:** Bose Products B.V., Gorslaan 60, 1441 RG Purmerend, The Netherlands | **Importer – Meksyk:** Bose de México S. de R.L. de C.V., Avenida Prado Sur #150, Piso 2, Interior 222 y 223, Colonia Lomas de Chapultepec V Sección, Miguel Hidalgo, Ciudad de México, C.P. 11000 Numer telefonu: +5255 (5202) 3545 | **Importer – Tajwan:** Bose Limited Taiwan Branch (H.K.), 9F, No. 10, Sec. 3, Minsheng E. Road, Zhongshan Dist. Taipei City 10480, Taiwan Numer telefonu: +886-2-2514 7676 | **Importer – Wielka Brytania:** Bose Limited, Bose House, Quayside Chatham Maritime, Chatham, Kent, ME4 4OZ, United Kingdom

Zasilanie: 5 V $\overline{\text{---}}$ 1,2 A | **Napięcie wyjściowe:** 5 V DC | **Natężenie wyjściowe:** 160 mA x 2 | **Pojemność wyjściowa:** 680 mAh | **Klasa IPXX:** IPX4 (dla słuchawek dousznych)

Numer CMIIT ID znajduje się na opakowaniu.

Warunki użytkowania firmy Bose dotyczące tego produktu: [worldwide.Bose.com/termsfuse](https://www.worldwide.Bose.com/termsfuse)

Informacje o licencjach Aby wyświetlić informacje o licencjach dotyczących pakietów oprogramowania innych firm, dołączonych do produktu Bose QuietComfort Ultra Earbuds, należy użyć aplikacji Bose Music. Te informacje są dostępne w menu Ustawienia.

Apple, logo Apple, iPad, iPhone oraz macOS są znakami towarowymi firmy Apple Inc. zarejestrowanymi w Stanach Zjednoczonych i w innych krajach. Znak towarowy iPhone jest używany w Japonii na podstawie licencji firmy Aiphone K.K. App Store jest znakiem usługowym firmy Apple Inc.

Znak „Made for Apple” oznacza, że dane akcesorium zostało zaprojektowane pod kątem współpracy z produktami firmy, które są na nim wyszczególnione, i poddane procesowi certyfikacji potwierdzającemu spełnienie standardów jakości firmy Apple. Firma Apple nie ponosi odpowiedzialności za działanie tego urządzenia ani jego zgodność z przepisami lub normami bezpieczeństwa.

Znak słowny i logo *Bluetooth*[®] są zastrzeżonymi znakami towarowymi firmy Bluetooth SIG, Inc., używanymi przez firmę Bose Corporation na podstawie licencji.

Google, Android i Google Play są znakami towarowymi firmy Google LLC.

Microsoft Teams jest znakiem towarowym grupy firm Microsoft.

Snapdragon Sound jest produktem firmy Qualcomm Technologies, Inc. i/lub jej podmiotów zależnych. Qualcomm, Snapdragon i Snapdragon Sound są znakami towarowymi lub zastrzeżonymi znakami towarowymi firmy Qualcomm Incorporated.

Spotify jest zastrzeżonym znakiem towarowym firmy Spotify AB.

Nazwy USB Type-C[®] i USB-C[®] są zastrzeżonymi znakami towarowymi należącymi do organizacji USB Implementers Forum.

Bose, Bose Music, logo Bose Music, ActiveSense, SimpleSync i QuietComfort są znakami towarowymi firmy Bose Corporation. | Siedziba główna firmy Bose Corporation: 1-877-230-5639 | ©2023 Bose Corporation. Żadnej części tej publikacji nie wolno powielać, modyfikować, rozpowszechniać ani wykorzystywać w inny sposób bez uprzedniego uzyskania pisemnego zezwolenia.

Prosimy o wpisanie i zachowanie poniższych informacji

Kod daty znajduje się na słuchawce dousznej pod paskiem. Numer seryjny futerału z ładowarką znajduje się w zagłębieniu futerału między słuchawkami dousznymi. Numery seryjne znajdują się na pokrywie futerału z ładowarką.

Numer seryjny: _____

Numer modelu: 441408

Należy zachować dowód zakupu. Warto teraz zarejestrować zakupiony produkt firmy Bose. Można to zrobić w łatwy sposób w witrynie internetowej [worldwide.Bose.com/ProductRegistration](https://www.worldwide.Bose.com/ProductRegistration)

ZAWARTOŚĆ PAKIETU Z PRODUKTEM

| | |
|------------------------------------|----|
| Zawartość pakietu z produktem..... | 11 |
|------------------------------------|----|

KONFIGURACJA APLIKACJI BOSE MUSIC

| | |
|--|----|
| Pobieranie aplikacji Bose Music..... | 12 |
| Dodawanie słuchawek do istniejącego konta..... | 12 |

ODPORNOŚĆ NA DZIAŁANIE POTU I NIEKORZYSTNYCH WARUNKÓW POGODOWYCH

13

KORZYSTANIE Z PRODUKTU

| | |
|--------------------------------------|----|
| Wkładanie słuchawek dousznych..... | 14 |
| Sprawdzanie dopasowania | 15 |
| Końcówki..... | 15 |
| Opaski stabilizujące | 16 |
| Wybór innego rozmiaru | 17 |
| Końcówki..... | 17 |
| Opaski stabilizujące | 17 |
| Wymiana końcówek..... | 18 |
| Wymiana opasek stabilizujących | 19 |

ZASILANIE

| | |
|---------------------------|----|
| Włączanie zasilania | 21 |
| Wyłączanie zasilania..... | 22 |
| Tryb gotowości..... | 22 |

STEROWANIE DOTYKOWE

| | |
|---|----|
| Obszar powierzchni dotykowej | 23 |
| Odtwarzanie multimediów i regulacja głośności | 23 |
| Połączenia telefoniczne | 24 |
| Powiadomienia o połączeniach | 25 |
| Tryby | 25 |
| Ustawienia immersyjnego dźwięku | 25 |
| Polecenia głosowe urządzenia przenośnego | 26 |

SKRÓTY

| | |
|------------------------------------|----|
| Korzystanie ze skrótu | 27 |
| Zmiana lub wyłączenie skrótu | 27 |

DETEKCJA SŁUCHAWEK DOUSZNYCH

| | |
|---|----|
| Automatycznie rozpoczynanie/wstrzymywanie odtwarzania | 28 |
| Automatycznie odbieranie połączeń | 28 |
| Automatyczna transparentność | 28 |

REDUKCJA SZUMÓW

| | |
|---|----|
| Zmianianie ustawień funkcji redukcji szumów | 29 |
| Redukcja szumów podczas połączenia telefonicznego | 29 |
| Korzystanie tylko z funkcji redukcji szumów | 29 |

IMMERSYJNY DŹWIĘK

| | |
|---|----|
| Ustawienia immersyjnego dźwięku | 30 |
| Zmianianie ustawień immersyjnego dźwięku | 31 |
| Zmianianie trybu | 31 |
| Korzystanie ze skrótu | 31 |
| Immersyjny dźwięk podczas połączenia telefonicznego | 31 |

TRYBY SŁUCHANIA

| | |
|--|----|
| Tryby..... | 32 |
| Tryb Brak z technologią ActiveSense | 32 |
| Zmianie trybu..... | 33 |
| Dodawanie lub usuwanie trybów w słuchawkach dousznych..... | 33 |

BATERIA

| | |
|---|----|
| Ładowanie baterii słuchawek dousznych..... | 34 |
| Ładowanie baterii futerału z ładowarką..... | 35 |
| Sprawdzanie poziomu naładowania baterii słuchawek dousznych | 36 |
| Podczas korzystania ze słuchawek dousznych | 36 |
| Podczas ładowania słuchawek dousznych..... | 36 |
| Sprawdzanie poziomu naładowania baterii futerału | 37 |
| Czas ładowania..... | 38 |

STAN SŁUCHAWEK DOUSZNYCH I FUTERAŁU Z ŁADOWARKĄ

| | |
|---|----|
| Wskaźnik stanu słuchawek..... | 39 |
| Stan <i>Bluetooth</i> ® | 39 |
| Stan baterii i aktualizacji oraz błędy..... | 39 |
| Wskaźnik stanu futerału z ładowarką..... | 40 |
| Stan baterii i aktualizacji oraz błędy..... | 40 |

POŁĄCZENIA BLUETOOTH

| | |
|--|----|
| Łączenie przy użyciu aplikacji Bose Music | 41 |
| Łączenie przy użyciu menu <i>Bluetooth</i> urządzenia przenośnego..... | 41 |
| Rozłączanie urządzenia przenośnego | 42 |
| Ponowne łączenie z urządzeniem przenośnym..... | 42 |
| Czyszczenie listy urządzeń słuchawek przenośnych..... | 43 |
| Tylko urządzenia z systemem Android™ | 44 |
| Łączenie przy użyciu funkcji Fast Pair..... | 44 |
| Technologia Snapdragon Sound™ | 45 |

PODŁĄCZANIE PRODUKTÓW BOSE

| | |
|---|----|
| Łączenie z głośnikiem Bose Smart Speaker lub listwą dźwiękową Bose Smart Soundbar | 46 |
| Zalety | 46 |
| Zgodne produkty | 46 |
| Łączenie przy użyciu aplikacji Bose Music | 47 |
| Nawiązywanie połączenia przy użyciu elementów sterujących urządzenia | 48 |
| Ponowne podłączenie głośnika Bose Smart Speaker lub Bose Smart Soundbar | 48 |

KONSERWACJA

| | |
|---|----|
| Przechowywanie słuchawek dousznych..... | 49 |
| Czyszczenie słuchawek dousznych i futerału z ładowarką..... | 49 |
| Części zamienne i akcesoria..... | 49 |
| Ograniczona gwarancja | 49 |
| Aktualizacja słuchawek dousznych..... | 50 |
| Aktualizacja futerału z ładowarką..... | 50 |
| Kod daty słuchawek dousznych | 50 |
| Odczytywanie numeru seryjnego futerału z ładowarką..... | 50 |

ROZWIĄZYWANIE PROBLEMÓW

| | |
|--|----|
| Podstawowe rozwiązania..... | 51 |
| Inne rozwiązania | 51 |
| Ponowne uruchamianie słuchawek dousznych i futerału z ładowarką..... | 63 |
| Przywrócenie fabrycznych ustawień słuchawek dousznych | 64 |

ZAWARTOŚĆ PAKIETU Z PRODUKTEM

Sprawdź, czy w pakiecie znajdują się poniższe elementy:

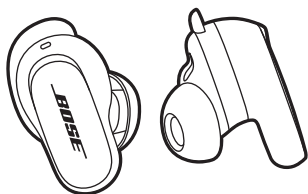

Słuchawki Bose QuietComfort Ultra Earbuds



Futerat z ładowarką

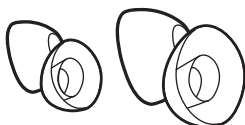

Końcówki (rozmiary małe i duże)

UWAGA: Końcówki średnie są założone na słuchawki. Aby uzyskać informacje dotyczące identyfikacji rozmiarów końcówek, zobacz str. 17.



Opaski stabilizujące (rozmiary 2 i 3)

UWAGA: Opaski o rozmiarze 1 są przymocowane do słuchawek. Aby uzyskać informacje dotyczące identyfikacji rozmiarów opasek, zobacz str. 17.



Przewód USB Type-C® do USB-A

UWAGA: Nie wolno korzystać z produktu, jeżeli jakkolwiek jego część jest uszkodzona lub jeśli brakuje jakiejś części. Skorzystaj z następującej witryny internetowej: support.Bose.com/QCUE, aby zapoznać się z artykułami dotyczącymi rozwiązywania problemów, filmami oraz naprawą lub wymianą produktu.

Aplikacja Bose Music pozwala skonfigurować słuchawki douszne i sterować nimi przy użyciu urządzenia przenośnego, takiego jak smartfon lub tablet.

Korzystając z aplikacji, można sprawdzić dopasowanie słuchawek dousznych, zarządzać połączeniami *Bluetooth* i ustawieniami słuchawek dousznych, dostosować ustawienia dźwięku, wybrać język komunikatów głosowych i uzyskać dostęp do aktualizacji i nowych funkcji udostępnianych przez firmę Bose.

UWAGA: Jeżeli utworzono już konto Bose dla innego produktu Bose, zobacz „Dodawanie słuchawek do istniejącego konta”.

POBIERANIE APLIKACJI BOSE MUSIC

1. Pobierz aplikację Bose Music przy użyciu urządzenia przenośnego.

UWAGA: Użytkownicy w Chinach kontynentalnych powinni pobrać aplikację Bose音乐.

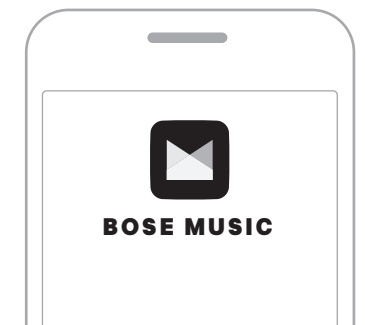

2. Postępuj zgodnie z instrukcjami wyświetlanymi w aplikacji.

DODAWANIE SŁUCHAWEK DO ISTNIEJĄCEGO KONTA

Aby dodać słuchawki Bose QuietComfort Ultra Earbuds, należy otworzyć aplikację Bose Music i dodać słuchawki douszne.

Słuchawki douszne zapewniają stopień IPX4 ochrony przed wodą. Są one odporne na działanie potu i niekorzystnych warunków pogodowych, jednak nie wolno ich zanurzać w wodzie.

PRZESTROGI:

- NIE wolno korzystać ze słuchawek dousznych podczas pływania ani pod prysznicem.
- NIE wolno zanurzać słuchawek w wodzie.

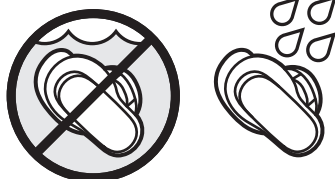

UWAGI:

- Aby zapobiec korozji, należy regularnie czyścić styki do ładowania baterii w słuchawkach dousznych suchym, miękkim, bawełnianym wacikiem lub podobnym materiałem.
- Stopień ochrony IPX4 nie dotyczy warunków stałego oddziaływania czynników, a ponadto poziom ochrony może zmniejszać się w wyniku normalnego zużycia sprzętu.

WKŁADANIE SŁUCHAWEK DOUSZNYCH

1. Włóż słuchawkę do ucha, tak aby jej końcówka była delikatnie oparta na wlocie kanału usznego.

UWAGA: Każda słuchawka douszna jest oznaczona literą **R** (prawa) lub **L** (lewa).

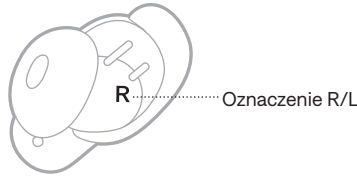

2. Nieznacznie obróć słuchawkę douszną do tyłu, tak aby końcówka szczelnie przylegała do kanału usznego, a opaska stabilizująca oparła się o wypukłość ucha.

UWAGA: Może być konieczne obracanie słuchawki dousznej do tyłu i do przodu, tak aby końcówka zapewniła wygodne uszczelnienie. Jednak nadmierne obrócenie słuchawki dousznej do tyłu lub do przodu może niekorzystnie wpłynąć na jakość dźwięku i funkcjonowanie mikrofonu.

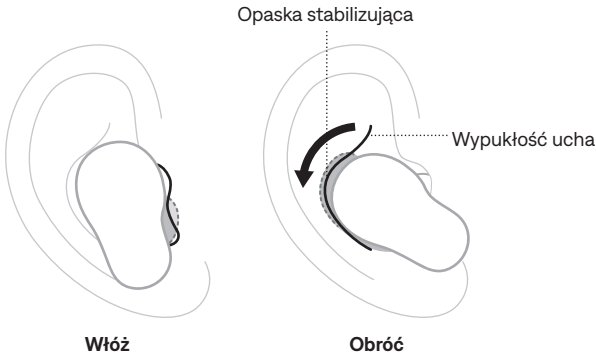

3. Sprawdź dopasowanie (zobacz str. 15).
4. Powtórz kroki 1–3, aby włożyć do ucha drugą słuchawkę.

Po włożeniu słuchawek dousznych dźwięk jest personalizowany pod kątem Twoich uszu w celu uzyskania najlepszej jakości dźwięku i redukcji szumów.



UWAGA: Jeśli dzielisz się słuchawkami, umieść je w futerale z ładowarką, aby wyczyścić personalizację dźwięku pomiędzy poszczególnymi użytkownikami.

SPRAWDZANIE DOPASOWANIA

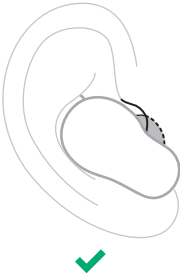

Aby uzyskać najlepsze dopasowanie, jakość dźwięku i redukcję szumów, użyj lusterka, aby upewnić się, że używasz odpowiedniego rozmiaru końcówek i opasek stabilizujących. Konieczne może być użycie innego rozmiaru końcówki lub opaski stabilizującej dla każdego ucha.

PORADA: Dopasowanie można też sprawdzić przy użyciu funkcji Test dopasowania słuchawek w aplikacji Bose Music. Ta opcja jest dostępna w menu Ustawienia.

Końcówki

| DOPASOWANE | KONTROLA |
|------------------|--|
| Odpowiednie |  <p>Końcówka jest delikatnie oparta na wlocie kanału usznego i szczelnie przylega do niego, nie powodując dyskomfortu. Hałas w tle powinny być przytłumione.</p> <p>UWAGA: Redukcja szumów może ograniczać słyszalność przytłumionych hałasów.</p> |
| Nadmierny nacisk |  <p>Końcówka powoduje dyskomfort i jest zgnieciona w kanale usznym.</p> |
| Zbyt luźne |  <p>Końcówka jest wsunięta zbyt głęboko do kanału usznego, jest zbyt luźno ułożona w uchu lub wypada z ucha przy poruszaniu głową.</p> |

Opaski stabilizujące

| DOPASOWANE | KONTROLA |
|-------------|---|
| Odpowiednie |  ✓ Opaska nie wystaje z ucha i nie jest zgnieciona pod wypukłością ucha. |
| Zbyt duże |  ✗ Opaska wystaje z ucha i jest zgnieciona pod wypukłością ucha. |
| Zbyt małe |  ✗ Opaska nie sięga do wypukłości ucha. |

WYBÓR INNEGO ROZMIARU

Korzystaj ze słuchawek dousznych przez dłuższy czas. Jeżeli słuchawki douszne nie są wygodne lub bezpieczne, a także jeśli redukcja szumów lub jakość dźwięku nie jest taka, jak oczekiwano, spróbuj użyć końcówki lub opaski stabilizującej o innym rozmiarze.

Konieczne może być wypróbowanie wszystkich trzech rozmiarów końcówek albo opasek lub użycie różnych rozmiarów w każdym uchu.

Końcówki

Do słuchawek dołączone są końcówki w trzech rozmiarach: małym, średnim i dużym.

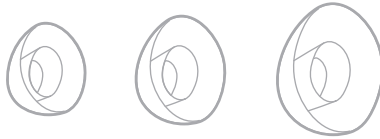

Końcówki średnie są założone na słuchawki douszne. Jeśli wydają się za małe, wypróbuj duże końcówki. Jeśli wydają się za duże, wypróbuj małe końcówki.

Opaski stabilizujące

Opaski stabilizujące mają oznaczenie rozmiaru **1** (mała), **2** (średnia) lub **3** (duża) oraz **R** (prawa) lub **L** (lewa).



Opaski o rozmiarze 1 są przymocowane do słuchawek. Jeśli wydają się za małe, wypróbuj opaski w rozmiarze 2.

WYMIANA KOŃCÓWEK

1. Przytrzymaj słuchawkę douszną, ostrożnie ściśnij końcówki i zdejmij ją ze słuchawki.

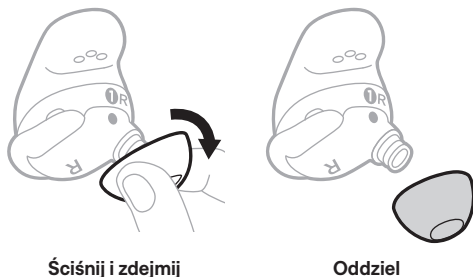

Ściśnij i zdejmij

Oddziel

PRZESTROGA: NIE ciągnij za krawędź końcówki, ponieważ może to spowodować jej rozdarcie.

2. Wybierz inny rozmiar końcówki (zobacz str. 17).
3. Wyrównaj końcówkę z zakończeniem słuchawki i dociśnij ją do zakończenia, aż poczujesz, że zatrzasnęła się bezpiecznie na swoim miejscu i usłyszysz kliknięcie.

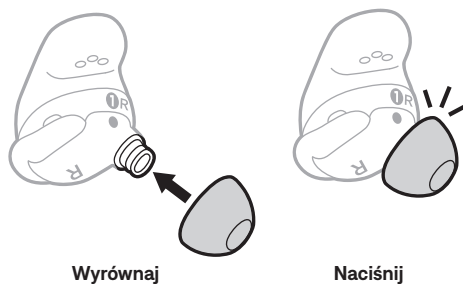

Wyrównaj

Naciśnij

4. W razie potrzeby powtórz kroki 1–3 w odniesieniu do drugiej słuchawki dousznej.

UWAGA: Konieczne może być użycie innego rozmiaru końcówki dla każdego ucha.

5. Włóż słuchawki do uszu (zobacz str. 14).
6. Sprawdź dopasowanie (zobacz str. 15).

UWAGI:

- W przypadku zmiany końcówki może być konieczna zmiana opaski stabilizującej, tak aby opaska wygodnie przylegała do wypukłości ucha (zobacz str. 19).
- Aby wyświetlić filmy instruktażowe dotyczące wymiany końcówek, skorzystaj z następującej witryny internetowej: support.Bose.com/QCUE
- Jeśli potrzebujesz dodatkowych rozmiarów końcówek, skontaktuj się z Działem Obsługi Klientów firmy Bose lub skorzystaj z następującej witryny internetowej: support.Bose.com/QCUE

WYMIANA OPASEK STABILIZUJĄCYCH

1. Trzymając słuchawkę douszną, delikatnie chwyć wypustkę opaski stabilizującej i ściągnij opaskę z końcówki w kierunku do siebie.

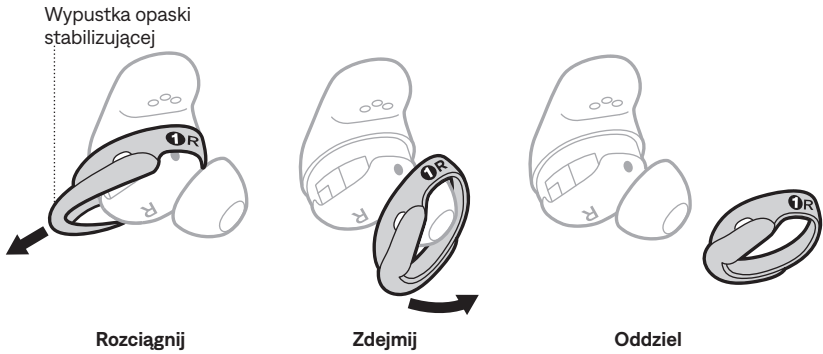

PRZESTROGA: NIE ciągnij za cienką część opaski, ponieważ może to spowodować jej rozdarcie.

2. Wybierz inny rozmiar opaski (zobacz str. 17). Wybierz opaskę oznaczoną literą **R** (prawa) lub **L** (lewa), w zależności od słuchawki dousznej.
3. Umieść opaskę tak, aby oznaczenia były skierowane do Ciebie, a wypustka opaski od Ciebie, a następnie wyrównaj kropkę na opasce z szarą kropką na spodzie słuchawki dousznej.
4. Delikatnie naciągnij opaskę na słuchawkę douszną, upewniając się, że kropki są wyrównane, a wypustka na opasce pasuje do wycięcia w górnej części słuchawki dousznej.

UWAGA: Prawidłowe wyrównanie opaski sprawia, że otwór z boku opaski znajduje się nad mikrofonem słuchawki dousznej, dzięki czemu mikrofon nie zostanie zablokowany.

5. Naciskaj dopóki opaska nie zostanie stabilnie zamocowana, a następnie sprawdź wyrównanie.

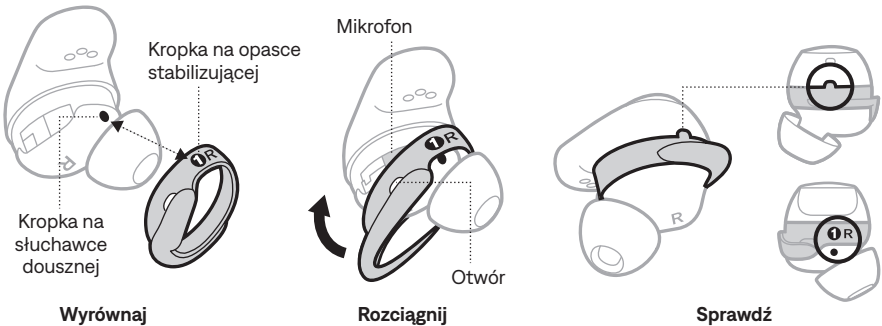

6. W razie potrzeby powtórz kroki 1–5 w odniesieniu do drugiej słuchawki dousznej.

UWAGA: Konieczne może być użycie innego rozmiaru opaski dla każdego ucha.

7. Włóż słuchawki do uszu (zobacz str. 14).

8. Sprawdź dopasowanie (zobacz str. 15).

UWAGI:

- Aby wyświetlić filmy instruktażowe dotyczące wymiany opasek, skorzystaj z następującej witryny internetowej: support.Bose.com/QCUE
- Jeśli potrzebujesz dodatkowych rozmiarów opasek stabilizujących, skontaktuj się z Działem Obsługi Klientów firmy Bose lub skorzystaj z następującej witryny internetowej: support.Bose.com/QCUE

WŁĄCZANIE ZASILANIA

Otwórz futerał z ładowarką.

Zasilanie słuchawek zostanie włączone. Biały wskaźnik stanu słuchawek zamiga dwa razy, a następnie będzie sygnalizować stan ładowania (zobacz str. 39). Segmenty wskaźnika stanu futerału z ładowarką są włączane zgodnie z bieżącym poziomem naładowania baterii (zobacz str. 40).

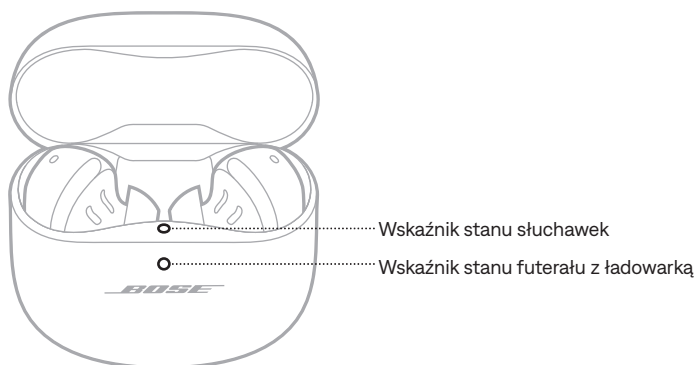

UWAGA: Po wyjęciu słuchawek z futerału z ładowarką zamknij futerał, aby ograniczyć zużycie baterii i zapobiec zanieczyszczeniu futerału.

WYŁĄCZANIE ZASILANIA

1. Umieść obie słuchawki douszne w futerału z ładowarką.

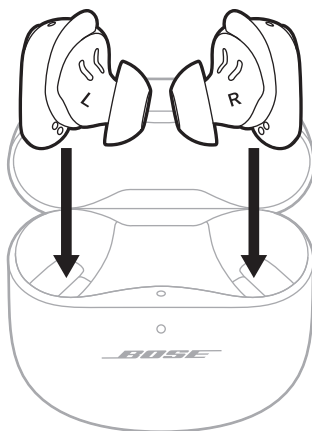

Słuchawki douszne odłączą się od urządzenia przenośnego.

2. Zamknij futerał.

Zasilanie słuchawek zostanie wyłączone. Segменты wskaźnika stanu futerału z ładowarką są włączane zgodnie z bieżącym poziomem naładowania baterii (zobacz str. 40).

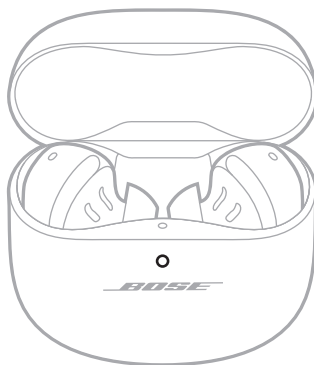

TRYB GOTOWOŚCI

Tryb gotowości pozwala oszczędzać baterię słuchawki dousznej, gdy jest ona wyjęta z futerału i nie jest używana. Słuchawka douszna przełącza się do trybu gotowości, gdy zostanie wyjęta z ucha na 10 minut.

Aby uaktywnić słuchawkę douszną, włóż ją do ucha.



Naciskając powierzchnię dotykową lub przesuwając po niej palec, można używać sterowania dotykowego. Korzystając ze sterowania dotykowego, można rozpocząć/wstrzymać odtwarzanie audio, regulować głośność, obsługiwać podstawowe funkcje połączeń telefonicznych i używać skrótu do zmiany trybu lub ustawień immersyjnego dźwięku (zobacz str. 27).

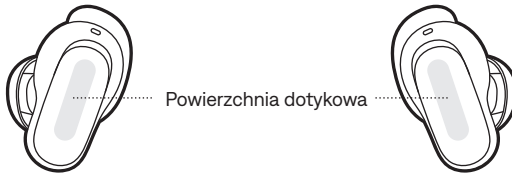

OBSZAR POWIERZCHNI DOTYKOWEJ

Powierzchnia dotykowa znajduje się na zewnętrznej powierzchni każdej słuchawki dousznej. Umożliwia ona sterowanie odtwarzaniem multimediów, głośnością, połączeniami telefonicznymi i skrótem.





ODTWARZANIE MULTIMEDIÓW I REGULACJA GŁOŚNOŚCI

| CZYNNOŚĆ | PROCEDURA |
|---|---|
| Rozpoczynanie/ wstrzymywanie odtworzenia | Naciśnij słuchawkę douszną.  |
| Zwiększanie głośności | Przesuń palec w górę na słuchawce dousznej.  |
| Zmniejszanie poziomu głośności | Przesuń palec w dół na słuchawce dousznej.  |

| CZYNNOŚĆ | PROCEDURA |
|---------------------------------|--|
| Przejsie do następczej ścieżki | Naciśnij dwukrotnie słuchawkę douszną.  |
| Przejsie do poprzedniej ścieżki | Naciśnij trzykrotnie słuchawkę douszną.  |

POŁĄCZENIA TELEFONICZNE

| CZYNNOŚĆ | PROCEDURA |
|--|--|
| Odbieranie połączenia telefonicznego | Naciśnij słuchawkę douszną.  |
| Kończenie/odrzućanie połączenia telefonicznego | Naciśnij dwukrotnie słuchawkę douszną.  |
| Odbieranie nowego połączenia przychodzącego i zawieszanie bieżącej rozmowy | Naciśnij słuchawkę douszną.  |

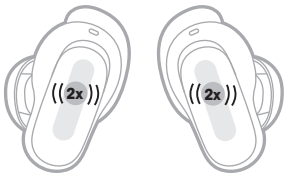
| CZYNNOŚĆ | PROCEDURA |
|---|---|
| Odrzucanie nowego połączenia przychodzącego i kontynuowanie bieżącej rozmowy | Naciśnij dwukrotnie słuchawkę douszną.  |

Powiadomienia o połączeniach

Komunikaty głosowe informują o połączeniach przychodzących i stanie połączeń.

Aby wyłączyć funkcję powiadamiania o połączeniach telefonicznych, należy wyłączyć komunikaty głosowe przy użyciu aplikacji Bose Music. Ta opcja jest dostępna w menu Ustawienia.

TRYBY

Aby uzyskać informacje na temat zmiany trybu, zobacz str. 33.



USTAWIENIA IMMERSYJNEGO DŹWIĘKU

Aby uzyskać więcej informacji dotyczących zmiany ustawień immersyjnego dźwięku, zobacz str. 31.

POLECENIA GŁOSOWE URZĄDZENIA PRZENOŚNEGO

Korzystając ze skrótu na słuchawkach dousznych, można uzyskać dostęp do poleceń głosowych urządzenia przenośnego. Mikrofon na słuchawkach dousznych działa jak przedłużenie mikrofonu urządzenia przenośnego.

UWAGA: Aby uzyskać dostęp do poleceń głosowych urządzenia przenośnego, należy ustawić je jako skrót (zobacz str. 27).

| CZYNNOŚĆ | PROCEDURA |
|---|--|
| <p>Dostęp do poleceń głosowych urządzenia przenośnego</p> | <p>Dotknij słuchawki dousznej i przytrzymaj do chwili, gdy usłyszysz sygnał dźwiękowy. Podnieś palec, a następnie wypowiedz polecenie.</p>  |
| <p>Wyłączanie obsługi poleceń głosowych urządzenia przenośnego</p> | <p>Naciśnij słuchawkę douszną.</p>  |

Skrót umożliwia szybki i łatwy dostęp do jednej z następujących funkcji:

- Cykliczne przełączanie trybów (zobacz str. 32)
- Cykliczne przełączanie ustawień immersyjnego dźwięku (zobacz str. 30)
- Obsługa poleceń głosowych urządzenia przenośnego (zobacz str. 26)

UWAGA: Domyślnie cykliczne przełączanie trybów jest włączone dla obu słuchawek dousznych.

KORZYSTANIE ZE SKRÓTU

Dotknij słuchawki dousznej i przytrzymaj.



ZMIANA LUB WYŁĄCZENIE SKRÓTU

Aby zmienić lub wyłączyć skrót albo przypisać inny skrót do każdej słuchawki dousznej, użyj aplikacji Bose Music. Aby uzyskać dostęp do tej opcji, dotknij pozycji Skrót na ekranie głównym.

UWAGA: Jeśli do każdej słuchawki dousznej został przypisany inny skrót, należy dotknąć i przytrzymać odpowiednią słuchawkę. Jeśli wyjmiesz słuchawkę, możesz użyć tylko skrót przypisanego do słuchawki znajdującej się w uchu.

Czujniki funkcji detekcji wykrywają włożenie do uszu obu słuchawek lub tylko jednej słuchawki.

Można automatycznie rozpoczynać/wstrzymywać odtwarzanie audio, odbierać połączenia telefoniczne (jeżeli ta funkcja jest włączona) i regulować redukcję szumów, wkładając słuchawkę do ucha lub wyjmując słuchawkę z ucha.

UWAGA: Aby zarządzać funkcjami detekcji słuchawek dousznych, użyj aplikacji Bose Music. Ta opcja jest dostępna w menu Ustawienia.

AUTOMATYCZNIE ROZPOCZYNANIE/WSTRZYMYWANIE ODTWARZANIA

Wyjęcie słuchawki z ucha powoduje wstrzymanie odtwarzania w obu słuchawkach.

Aby wznowić odtwarzanie, należy ponownie włożyć słuchawkę do ucha.

UWAGA: Jeśli chcesz używać jednej słuchawki, możesz nacisnąć słuchawkę w uchu, aby wznowić odtwarzanie audio.

AUTOMATYCZNIE ODBIERANIE POŁĄCZEŃ

Można odbierać połączenia telefoniczne, wkładając słuchawkę do ucha.

UWAGA: Aby włączyć tę funkcję, użyj aplikacji Bose Music. Ta opcja jest dostępna w menu Ustawienia.

AUTOMATYCZNA TRANSPARENTNOŚĆ

Wyjęcie słuchawki z ucha powoduje przełączenie drugiej słuchawki na tryb Brak (zobacz str. 32).

Po ponownym włożeniu słuchawki, słuchawka w uchu dostosowuje się do poprzedniego poziomu redukcji szumów.

UWAGA: Jeśli chcesz korzystać z jednej słuchawki dousznej, możesz użyć skrótu do przełączania między trybami i wybrania odpowiedniego trybu.

Funkcja redukcji szumów usuwa niepożądane zakłócenia, zapewniając wyraźniejszy i bardziej rzeczywisty dźwięk.

Domyślnie słuchawki włączają się w trybie Cisza. Funkcja redukcji szumów jest w pełni włączona (zobacz str. 32).

ZMIENIANIE USTAWIEŃ FUNKCJI REDUKCJI SZUMÓW

Możesz przełączać się między zaprogramowanymi ustawieniami redukcji szumów, zmieniając tryb. Aby uzyskać więcej informacji dotyczących trybów, zobacz str. 32.

REDUKCJA SZUMÓW PODCZAS POŁĄCZENIA TELEFONICZNEGO

Po nawiązaniu lub odebraniu połączenia słuchawki douszne pozostają przy bieżącym ustawieniu redukcji szumów i uaktywniana jest funkcja Głos użytkownika. Funkcja Głos użytkownika pomaga słyszeć własny głos w bardziej naturalny sposób.

Aby dostosować poziom redukcji szumów podczas połączenia, zmień tryb (zobacz str. 33).

UWAGI:

- Funkcja automatycznej transparentności jest nieaktywna podczas połączenia (zobacz str. 28).
- Aby dostosować funkcję Głos użytkownika, użyj aplikacji Bose Music. Ta opcja jest dostępna w menu Ustawienia.

KORZYSTANIE TYLKO Z FUNKCJI REDUKCJI SZUMÓW

Można korzystać wyłącznie z funkcji redukcji szumów, bez dźwięku i zakłóceń powodowanych przez połączenia telefoniczne.

1. Wykonaj jedną z poniższych czynności:
 - Jeśli korzystasz ze słuchawek dousznych, odłącz urządzenie przenośne (zobacz str. 42).
 - Jeśli słuchawki douszne znajdują się w futerałku z ładowarką, wyłącz funkcję *Bluetooth* na urządzeniu przenośnym. Następnie wyjmij słuchawki z futerału i włóż je do uszu.
2. Aby zmienić tryb, dotknij słuchawki dousznej i przytrzymaj (zobacz str. 33).

UWAGA: Aby ponownie ustanowić połączenie z urządzeniem przenośnym, wybierz słuchawki douszne z listy *Bluetooth* urządzenia.

Immersyjny dźwięk przenosi to, co słyszysz, z głowy i umieszcza przed Tobą — dzięki czemu zawsze znajdujesz się w punkcie, w którym najlepiej słychać dźwięk. Sprawia to wrażenie, jakby dźwięk dochodził spoza słuchawek dousznych, co przekłada się na bardziej naturalne wrażenia słuchowe. Immersyjny dźwięk działa z dowolną treścią przesyłaną strumieniowo z każdego źródła, przenosząc ją na nowy poziom dzięki lepszej czystości dźwięku i bogatszej jakości dźwięku.

UWAGA: Gdy wykonujesz lub odbierasz połączenie telefoniczne, funkcja immersyjnego dźwięku jest tymczasowo wyłączona (zobacz str. 31).

USTAWIENIA IMMERSYJNEGO DŹWIĘKU

| USTAWIENIE | OPIS | KIEDY UŻYWAĆ |
|------------|--|---|
| Ruch | Dźwięk wydobywa się z dwóch głośników stereo umieszczonych przed Tobą, które podążają za ruchami Twojej głowy. UWAGA: To ustawienie jest używane domyślnie w trybie Immersja. | Użyj, aby uzyskać najspójniejsze wrażenia. Najlepiej używać, gdy wykonujesz czynności wymagające częstego odwracania głowy lub patrzenia w dół. |
| Nieruchomy | Dźwięk wydobywa się z dwóch głośników stereo znajdujących się przed Tobą, które pozostają na swoim miejscu, gdy poruszasz głową. UWAGI: <ul style="list-style-type: none"> Kilka sekund po tym, jak przestaniesz poruszać głową, głośniki ponownie skupią się na Twojej pozycji. Aby uzyskać dostęp do tego ustawienia, użyj aplikacji Bose Music. Dotknij pozycji Immersyjny dźwięk na ekranie głównym. | Użyj, aby uzyskać najbardziej realistyczne i mocne wrażenia. Najlepiej używać, gdy jesteś nieruchomo. |
| Wyłączony | Dźwięk brzmi tak, jakby pochodził z Twoich słuchawek dousznych. | Użyj, gdy chcesz słuchać muzyki w klasyczny sposób lub oszczędzać baterie. |

ZMIENIANIE USTAWIEŃ IMMERSYJNEGO DŹWIĘKU

Możesz zmienić ustawienie immersyjnego dźwięku, zmieniając tryb lub używając skrótu do przełączania się między ustawieniami dźwięku immersyjnego.

PORADA: Ustawienie immersyjnego dźwięku można zmienić także przy użyciu aplikacji Bose Music. Ta opcja jest dostępna na ekranie głównym.

Zmianianie trybu

Aby uzyskać informacje na temat zmiany trybu, zobacz str. 33.

UWAGI:

- Zmiana trybu zmienia zarówno ustawienia immersyjnego dźwięku, jak i redukcji szumów.
- Możesz także utworzyć niestandardowy tryb z preferowanymi ustawieniami immersyjnego dźwięku i redukcji szumów (zobacz str. 32).

Korzystanie ze skrótu

Możesz zmienić skrót, aby przełączać się między ustawieniami immersyjnego dźwięku bez wpływu na ustawienie redukcji szumów w bieżącym trybie. Spowoduje to tymczasowe dostosowanie bieżącego trybu do momentu wyłączenia słuchawek dousznych lub zmiany trybu.

UWAGA: Aby zmienić ustawienie immersyjnego dźwięku przy użyciu słuchawek dousznych, należy ustawić je jako skrót (zobacz str. 27).

1. Dotknij słuchawki dousznej i przytrzymaj.



Zostaną odtworzone w pętli wskazówki głosowe informujące o poszczególnych ustawieniach immersyjnego dźwięku.

2. Kiedy usłyszysz nazwę preferowanego ustawienia, podnieś palec ze słuchawki.

IMMERSYJNY DŹWIĘK PODCZAS POŁĄCZENIA TELEFONICZNEGO

Gdy wykonujesz lub odbierasz połączenie telefoniczne, funkcja immersyjnego dźwięku jest tymczasowo wyłączona. Po zakończeniu połączenia słuchawki douszne powrócą do poprzedniego ustawienia immersyjnego dźwięku.

Tryby słuchania to ustawienia wstępne dźwięku, między którymi możesz się przełączać w zależności od preferencji słuchania i otoczenia. Obejmują one ustawienia redukcji szumów i immersyjnego dźwięku.

Możesz wybrać jeden z trzech wstępnie skonfigurowanych trybów – Cisza, Brak i Immersja – albo utworzyć maksymalnie siedem trybów niestandardowych.

TRYBY

| TRYB | OPIS |
|-----------------------|--|
| Cisza | Pełna redukcja szumów i zoptymalizowany dźwięk stereo Bose. Umożliwia zablokowanie rozpraszających dźwięków przy zastosowaniu najwyższego poziomu redukcji szumów. |
| Brak | Pełna transparentność i zoptymalizowany dźwięk stereo Bose. Pozwala odtwarzać dźwięk stereo, słysząc jednocześnie dźwięki otoczenia. |
| Immersja | Pełna redukcja szumów i immersyjny dźwięk ustawiony na Ruch. Umożliwia zablokowanie rozpraszających dźwięków i zanurzenie się w rzeczywistym dźwięku. |
| Niestandardowy | Niestandardowe ustawienia redukcji szumów i immersyjnego dźwięku na podstawie własnych preferencji w zakresie odsłuchu i dźwięków w otoczeniu. UWAGA: Przy użyciu aplikacji Bose Music można utworzyć maksymalnie siedem trybów niestandardowych. Aby uzyskać dostęp do tej opcji, dotknij pozycji Tryby na ekranie głównym. |

UWAGI:

- Domyślnie słuchawki włączają się w trybie Cisza. Aby ustawić słuchawki tak, aby włączały się w ostatnio używanym trybie, użyj aplikacji Bose Music. Ta opcja jest dostępna w menu Ustawienia.
- Aby uzyskać więcej informacji dotyczących zmiany ustawień redukcji szumów i immersyjnego dźwięku, zobacz str. 29 i str. 30.

Tryb Brak z technologią ActiveSense

Dynamiczna redukcja szumów w trybie Brak z technologią ActiveSense umożliwia słyszenie dźwięków otoczenia, a jednocześnie ogranicza niepożądany hałas.

Tryb Brak z technologią ActiveSense umożliwia automatyczne zwiększenie redukcji szumów w słuchawkach dousznych, jeżeli blisko użytkownika wystąpi nagły lub głośny dźwięk, dzięki czemu można zachować świadomość bez przerywanego hałasu zakłócającego dźwięk. Gdy hałas ucichnie, redukcja szumów powróci do poprzedniego ustawienia.

Aby włączyć technologię ActiveSense, użyj aplikacji Bose Music. Aby uzyskać dostęp do tej opcji, dotknij opcji **Tryby > Brak > ●●●** na ekranie głównym.

ZMIENIANIE TRYBU

UWAGA: Aby zmienić tryb przy użyciu słuchawek dousznych, należy ustawić go jako skrót (zobacz str. 27).

1. Aby przełączyć tryby, dotknij słuchawki dousznej i przytrzymaj.



Zostaną odtworzone w pętli wskazówki głosowe informujące o poszczególnych trybach.

2. Kiedy usłyszysz nazwę preferowanego trybu, podnieś palec ze słuchawki.

PORADA: Tryb można zmienić także przy użyciu aplikacji Bose Music. Aby uzyskać dostęp do tej opcji, dotknij pozycji Tryby na ekranie głównym.

Dodawanie lub usuwanie trybów w słuchawkach dousznych

Aby uzyskać dostęp do trybów na słuchawkach dousznych, należy ustawić te tryby jako ulubione w aplikacji Bose Music. Domyślnie tryby Cisza, Brak i Immersja są ustawione jako ulubione.

Aby dodać lub usunąć tryby w słuchawkach dousznych, dotknij opcji Tryby na ekranie głównym i dostosuj tryby ustawione jako ulubione.

ŁADOWANIE BATERII SŁUCHAWEK DOUSZNYCH

1. Ustaw styki do ładowania w lewej słuchawce dousznej zgodnie z bolcami ładowarki w lewej części futerału.

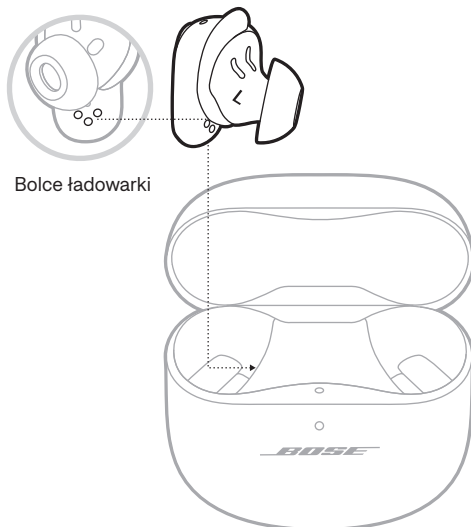

Bolce ładowarki

UWAGA: Przed rozpoczęciem ładowania należy sprawdzić, czy słuchawki mają temperaturę pokojową (od 8°C do 39°C).

2. Umieść słuchawkę w futerału, tak aby została magnetycznie zablokowana w odpowiednim położeniu.

Biały wskaźnik stanu słuchawek zamiga dwa razy, a następnie będzie sygnalizować stan ładowania (zobacz str. 39).



3. Powtórz kroki 1–2 w odniesieniu do prawej słuchawki.

UWAGA: Słuchawki ładują się, gdy futerał jest otwarty lub zamknięty.

ŁADOWANIE BATERII FUTERAŁU Z ŁADOWARKĄ

PRZESTROGA: Urządzenia należy używać wyłącznie z zasilaczem LPS atestowanym przez odpowiednią instytucję, zgodnym z lokalnymi przepisami (np. UL, CSA, VDE, CCC).

1. Podłącz małą wtyczkę przewodu USB do złącza USB-C® na spodzie futerału z ładowarką.

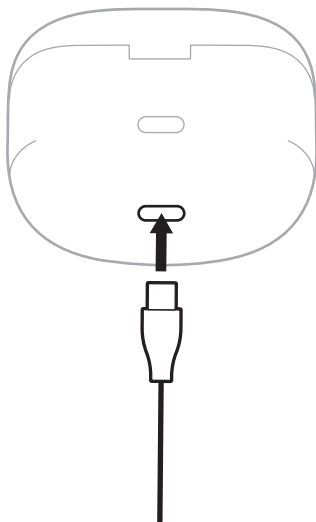

2. Podłącz drugie zakończenie przewodu do złącza USB-A ładowarki sieciowej (do nabycia osobno) lub komputera.

Segmenty wskaźnika stanu futerału z ładowarką w kolorze bursztynowym zostaną włączone (zobacz str. 40).

UWAGA: Przed rozpoczęciem ładowania należy sprawdzić, czy futerał ma temperaturę pokojową (od 8°C do 39°C).

SPRAWDZANIE POZIOMU NAŁADOWANIA BATERII SŁUCHAWEK DOUSZNYCH

Podczas korzystania ze słuchawek dousznych

- Wyjęcie słuchawek dousznych z futerału z ładowarką i włożenie ich do uszu powoduje odtworzenie komunikatu głosowego informującego o poziomie naładowania baterii słuchawek.
- Skorzystaj z aplikacji Bose Music. Poziom naładowania baterii słuchawek dousznych jest wyświetlany na ekranie głównym.

UWAGA: Jeżeli poziom naładowania baterii jednej ze słuchawek jest niższy niż poziom naładowania baterii drugiej słuchawki, komunikat głosowy informuje o niższym z tych poziomów naładowania. Jeżeli poziom naładowania baterii jest niski, zostanie odtworzony komunikat informujący o niskim poziomie naładowania baterii.

Podczas ładowania słuchawek dousznych

Po umieszczeniu słuchawek dousznych w futerału z ładowarką biały wskaźnik stanu słuchawek zamiga dwa razy, a następnie będzie sygnalizować stan ładowania (zobacz str. 39).

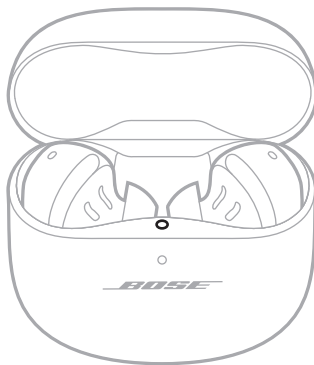

UWAGA: Jeżeli poziom naładowania baterii jednej ze słuchawek jest niższy niż poziom naładowania baterii drugiej słuchawki, wskaźnik stanu słuchawek odzwierciedla niższy z tych poziomów naładowania.

SPRAWDZANIE POZIOMU NAŁADOWANIA BATERII FUTERAŁU

Otwórz futerał z ładowarką.

Segmenty wskaźnika stanu futerału z ładowarką są włączane zgodnie z bieżącym poziomem naładowania baterii (zobacz str. 40).

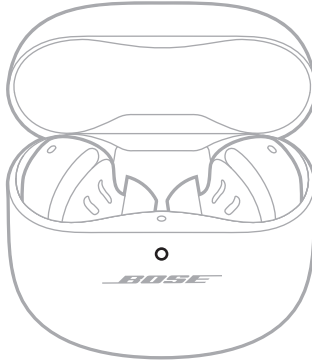

CZAS ŁADOWANIA

| WYPOSAŻENIE | CZAS ŁADOWANIA |
|---------------------|--------------------------|
| Słuchawki douszne | Do 2 godzin ¹ |
| Futerał z ładowarką | Do 3 godzin |

UWAGI:

- Gdy poziom naładowania baterii jest niski, ładowanie przez 20 minut zapewni zasilenie słuchawek dousznych nawet przez dwie godziny, gdy futerał jest zamknięty.²
- Całkowicie naładowana bateria zapewni zasilenie słuchawek dousznych do 6 godzin, gdy immersyjny dźwięk jest wyłączony (do 4 godzin, gdy immersyjny dźwięk jest włączony).³
- Całkowicie naładowana bateria futerału umożliwi trzykrotne całkowite naładowanie baterii słuchawek dousznych.⁴
- Gdy słuchawki douszne są umieszczone w futerałach, czas ładowania może być różny.

1 Testy przeprowadzone przez firmę Bose w lipcu 2023 r. przy użyciu reprezentatywnych dla produkcji słuchawek Bose QuietComfort Ultra Earbuds i futerału z ładowarką do słuchawek Bose QuietComfort Ultra Earbuds. Testy szybkiego ładowania polegały na włożeniu słuchawek dousznych z rozładowaną baterią (do momentu, w którym nie można odtwarzać dźwięku) do w pełni naładowanego futerału i ładowanie ich przez 20 minut, a następnie wznowieniu odtwarzania dźwięku Bluetooth A2DP z głośnością ustawioną na 75 dB SPL, 3-pasmowym korektorem ustawionym na zero, w trybie Cisz (pełna redukcja szumów) z wyłączonym dźwiękiem immersyjnym, co dało do 2 godzin czasu odtwarzania przed wyczerpaniem baterii. Czas do osiągnięcia pełnego naładowania słuchawek dousznych został określony poprzez włożenie słuchawek z wyczerpaną baterią (do momentu, w którym nie można odtwarzać dźwięku) do w pełni naładowanego futerału i ładowanie baterii słuchawek do 100%. Czas działania baterii zależy od ustawień i sposobu użytkowania.

2 Zobacz 1.

3 Testy przeprowadzone przez firmę Bose w czerwcu 2023 r. przy użyciu reprezentatywnych dla produkcji słuchawek Bose QuietComfort Ultra Earbuds i różnych utworów muzycznych wykorzystujących dźwięk Bluetooth A2DP. Testy odbyły się z głośnością odtwarzania ustawioną na 75 dB SPL, 3-pasmowym korektorem ustawionym na zero, w trybie Cisz (pełna redukcja szumów). Przy wyłączonym dźwięku immersyjnym czas odtwarzania wynosił do 6 godzin przed wyczerpaniem baterii. Przy włączonym dźwięku immersyjnym czas odtwarzania wynosił do 4 godzin przed wyczerpaniem baterii. Czas działania baterii zależy od ustawień i sposobu użytkowania.

4 Testy przeprowadzone przez firmę Bose w czerwcu 2023 r. polegały na włożeniu reprezentatywnych dla produkcji słuchawek Bose QuietComfort Ultra Earbuds z wyczerpaną baterią (do momentu, w którym nie można odtwarzać dźwięku) do w pełni naładowanego futerału z ładowarką do słuchawek Bose QuietComfort Ultra Earbuds i ładowaniu baterii słuchawek do 100%, a następnie wznowieniu odtwarzania dźwięku do momentu rozładowania baterii. Podczas testów uzyskano trzy pełne cykle ładowania przez futerał, zanim pełne naładowanie nie było już możliwe.

WSKAŹNIK STANU SŁUCHAWEK

Wskaźnik stanu słuchawek znajduje się na wewnętrznej powierzchni futerału z ładowarką.

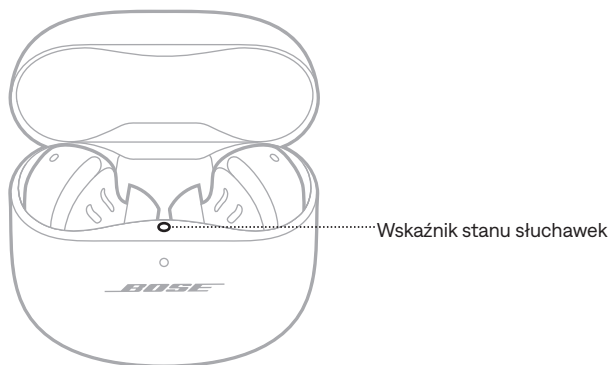

Stan Bluetooth

Informacje o stanie połączenia *Bluetooth* z urządzeniami przenośnymi.

| WSKAŹNIK | STAN SYSTEMU |
|--------------------------------|-------------------------------------|
| Miga powoli (niebieski) | Gotowość do połączenia |
| Miga szybko (niebieski) | Łączenie |
| Włączony (niebieski; 5 sekund) | Podłączono |
| Miga (biały; 2 razy) | Lista urządzeń została wyczyszczona |

Stan baterii i aktualizacji oraz błędy

Informacje o stanie baterii, aktualizacji i błędach.

| WSKAŹNIK | STAN SYSTEMU |
|---|--|
| Miga (biały), następnie włączony (biały; 5 sekund) | Całkowicie naładowana |
| Miga (biały), następnie włączony (pomarańczowy; 5 sekund) | Ładowanie |
| Miga (biały; 2 razy), miga powoli (niebieski) i wyłącza się | Ponowne uruchamianie zostało ukończone |

| WSKAŹNIK | STAN SYSTEMU |
|-------------------------------------|---|
| Miga (biały; 3 razy) (wielokrotnie) | Aktualizowanie oprogramowania |
| Miga (bursztynowy; 3 sekundy) | Przywracanie ustawień fabrycznych |
| Miga (bursztynowy i biały) | Błąd — skontaktuj się z Działem Obsługi Klientów firmy Bose |

WSKAŹNIK STANU FUTERAŁU Z ŁADOWARKĄ

Wskaźnik stanu znajduje się na przednim panelu futerału z ładowarką.

Wskaźnik stanu futerału z ładowarką

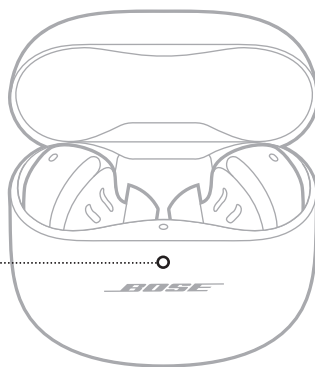

Stan baterii i aktualizacji oraz błędy

Informacje o stanie baterii futerału z ładowarką, aktualizacji i błędach.

| WSKAŹNIK | STAN SYSTEMU |
|-------------------------------------|---|
| Włączony (biały) | Całkowicie naładowana (100%) i podłączone zasilanie |
| Włączony (biały; 5 sekund) | Naładowana (34–99%) |
| Włączony (bursztynowy; 5 sekund) | Niski poziom naładowania (10–33%) |
| Miga (bursztynowy) 2 razy | Wymagane ładowanie (poniżej 10%) |
| Włączony (bursztynowy) | Ładowanie |
| Miga (biały; 3 razy) (wielokrotnie) | Aktualizowanie oprogramowania |
| Miga (bursztynowy i biały) | Błąd — skontaktuj się z Działem Obsługi Klientów firmy Bose |

Możesz połączyć słuchawki douszne z urządzeniem przenośnym za pomocą aplikacji Bose Music, menu *Bluetooth* w urządzeniu lub funkcji Fast Pair (tylko urządzenia z systemem Android).

Na liście urządzeń słuchawek dousznych można zapisać maksymalnie sześć urządzeń. NIE można połączyć równocześnie kilku urządzeń i używać ich do odtwarzania audio.

UWAGI:

- Aby uzyskać najlepsze rezultaty, użyj aplikacji Bose Music do skonfigurowania i podłączenia urządzenia przenośnego (zobacz str. 12).
- Aby uzyskać informacje dotyczące łączenia przy użyciu funkcji Fast Pair, zobacz str. 44.

ŁĄCZENIE PRZY UŻYCIU APLIKACJI BOSE MUSIC

Aby połączyć słuchawki douszne i zarządzać ustawieniami *Bluetooth* przy użyciu aplikacji Bose Music, zobacz str. 12.

ŁĄCZENIE PRZY UŻYCIU MENU BLUETOOTH URZĄDZENIA PRZENOŚNEGO

1. Gdy słuchawki douszne znajdują się w futerale z ładowarką, a futerał jest otwarty, naciśnij i przytrzymaj przycisk z tyłu futerału, aż wskaźnik stanu słuchawek zacznie powoli migać na niebiesko.

UWAGA: Upewnij się, że obie słuchawki douszne są umieszczone w futerale, a futerał jest otwarty.

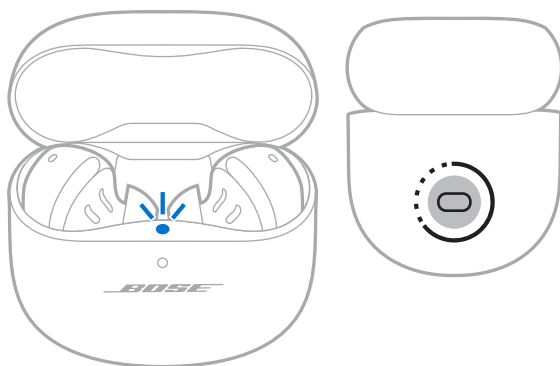

2. Włącz funkcję *Bluetooth* w urządzeniu.

UWAGA: Funkcja *Bluetooth* jest zwykle dostępna w menu Ustawienia.

3. Wybierz słuchawki douszne z listy urządzeń.

UWAGA: Poszukaj nazwy słuchawek dousznych wprowadzonej w aplikacji Bose Music. Jeżeli nazwa słuchawek nie została określona, zostanie wyświetlona nazwa domyślna.



Nazwa słuchawek pojawi się na liście urządzeń przenośnych. Segmenty wskaźnika stanu słuchawek w kolorze niebieskim zostaną włączone (zobacz str. 39).

ROZŁĄCZANIE URZĄDZENIA PRZENOŚNEGO

Umieść słuchawki douszne w futerale z ładowarką.

PORADA: Aby rozłączyć urządzenie, można także użyć aplikacji Bose Music lub ustawień *Bluetooth*. Wyłączenie funkcji *Bluetooth* w urządzeniu powoduje rozłączenie słuchawek dousznych i wszystkich pozostałych urządzeń.

PONOWNE ŁĄCZENIE Z URZĄDZENIEM PRZENOŚNYM

Po wyjęciu słuchawek z futerału z próbą one nawiązać ponownie połączenie z ostatnio podłączonym urządzeniem.

Aby połączyć się z innym wcześniej połączonym urządzeniem, użyj ustawień *Bluetooth* urządzenia, aby połączyć się ze słuchawkami dousznymi.

UWAGI:

- Urządzenie musi znajdować się w zasięgu (9 m) i być włączone.
- Należy upewnić się, że funkcja *Bluetooth* jest włączona w urządzeniu przenośnym.

CZYSZCZENIE LISTY URZĄDZEŃ SŁUCHAWEK PRZENOŚNYCH

1. Gdy słuchawki douszne znajdują się w futerale z ładowarką, a futerał jest otwarty, naciśnij i przytrzymaj przez 15 sekund przycisk z tyłu futerału, aż wskaźnik stanu słuchawek zamiga dwukrotnie, a następnie zacznie powoli migać na niebiesko.

UWAGA: Upewnij się, że obie słuchawki douszne są umieszczone w futerale, a futerał jest otwarty.

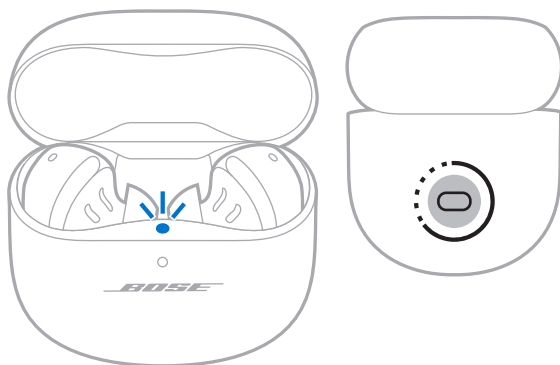

2. Usuń słuchawki douszne z listy *Bluetooth* urządzenia.

Wszystkie pozycje listy urządzeń zostaną wyczyszczone, a słuchawki będą gotowe do połączenia (zobacz str. 12).

TYLKO URZĄDZENIA Z SYSTEMEM ANDROID

Jeśli masz urządzenie przenośne z systemem Android, możesz uzyskać dostęp do następujących dodatkowych funkcji połączenia.

Łączenie przy użyciu funkcji Fast Pair

Słuchawki douszne umożliwiają szybkie i łatwe parowanie *Bluetooth* jednym dotknięciem z urządzeniami z systemem Android.

UWAGI:

- Aby korzystać z funkcji Fast Pair, należy użyć urządzenia z systemem Android 6.0 lub nowszym.
 - Urządzenie z systemem Android musi mieć włączone funkcje *Bluetooth* i Lokalizacja.
1. Gdy słuchawki douszne znajdują się w futerale z ładowarką, a futerał jest otwarty, naciśnij i przytrzymaj przycisk z tyłu futerału, aż wskaźnik stanu słuchawek zacznie powoli migać na niebiesko.

UWAGA: Upewnij się, że obie słuchawki douszne są umieszczone w futerale, a futerał jest otwarty.

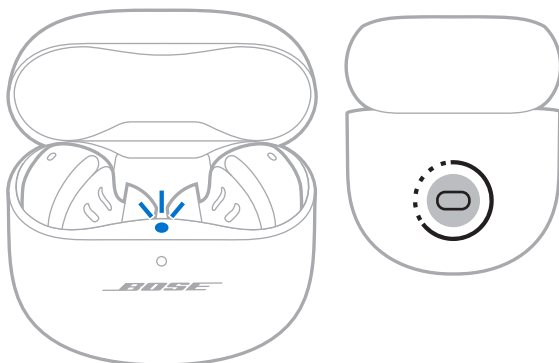

2. Umieść futerał obok urządzenia z systemem Android.

Na urządzeniu pojawi się monit o sparowanie słuchawek.

UWAGA: Jeśli nie widzisz powiadomienia, sprawdź, czy powiadomienia są włączone dla aplikacji Usługi Google Play na Twoim urządzeniu.

3. Dotknij powiadomienia.

Po połączeniu słuchawek pojawi się powiadomienie potwierdzające nawiązanie połączenia.

Technologia Snapdragon Sound

Słuchawki Bose QuietComfort Ultra Earbuds obsługują technologię Snapdragon Sound. Snapdragon Sound optymalizuje technologie audio Qualcomm® na połączonych urządzeniach, aby zapewnić najlepszą jakość dźwięku, stabilność połączenia i brak opóźnień podczas strumieniowego przesyłania dźwięku.

Aby korzystać z technologii Snapdragon Sound, wymagane jest urządzenie z certyfikatem Snapdragon Sound, takie jak zgodne urządzenie przenośne z systemem Android. Po połączeniu ze słuchawkami Twoje urządzenie automatycznie rozpocznie strumieniowe przesyłanie dźwięku przy użyciu kodeka *Bluetooth* aptX Adaptive.

UWAGA: Aby zobaczyć, które funkcje Snapdragon Sound są obsługiwane przez słuchawki douszne, oraz sprawdzić, czy Twoje urządzenie jest zgodne, skorzystaj z następującej witryny internetowej: support.bose.com/QCUE

ŁĄCZENIE Z GŁOŚNIKIEM BOSE SMART SPEAKER LUB LISTWĄ DŹWIĘKOWĄ BOSE SMART SOUNDBAR

Korzystając z technologii SimpleSync, można połączyć słuchawki douszne z głośnikiem Bose Smart Speaker lub listwą dźwiękową Bose Smart Soundbar, aby personalizować odtwarzanie audio.

Zalety

- Niezależna regulacja głośności w obu urządzeniach umożliwia zmniejszenie głośności lub wyciszenie listwy dźwiękowej Bose Soundbar Bose Smart Soundbar i równoczesne ustawienie dowolnej głośności słuchawek dousznych.
- Łącząc słuchawki douszne z głośnikiem Bose Smart Speaker, można słuchać muzyki odtwarzanej w innym pomieszczeniu.

UWAGA: Technologia SimpleSync zapewnia zasięg do 9 m podobnie jak technologia *Bluetooth*. Ściany i materiały budowlane mogą niekorzystnie wpływać na odbiór.

Zgodne produkty

Słuchawki douszne można połączyć z dowolnym głośnikiem Bose Smart Speaker lub listwą dźwiękową Bose Smart Soundbar.

Popularne zgodne produkty:

- Bose Smart Soundbar 900
- Bose Smart Soundbar 700/Bose Soundbar 700
- Bose Smart Soundbar 600
- Głośnik Bose Soundbar 500
- Bose Smart Speaker 500/Bose Home Speaker 500
- Bose Home Speaker 300
- Bose Portable Smart Speaker/Bose Portable Home Speaker

Okresowo dodawane są nowe produkty. Aby uzyskać pełną listę i więcej informacji, skorzystaj z następującej witryny internetowej: support.bose.com/Groups

Łączenie przy użyciu aplikacji Bose Music

1. Gdy słuchawki douszne znajdują się w futerale z ładowarką, a futerał jest otwarty, naciśnij i przytrzymaj przycisk z tyłu futerału, aż wskaźnik stanu słuchawek zacznie powoli migać na niebiesko.

UWAGA: Upewnij się, że obie słuchawki douszne są umieszczone w futerale, a futerał jest otwarty.

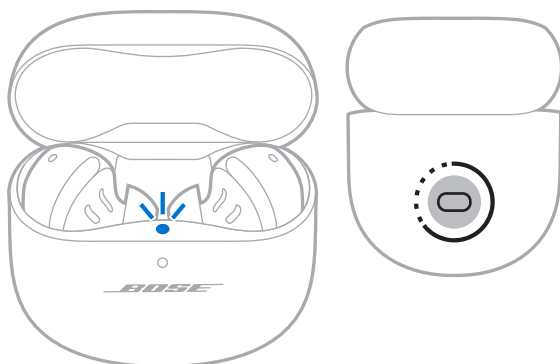

2. Korzystając z aplikacji Bose Music, połącz słuchawki douszne ze zgodnym produktem Bose. Aby uzyskać więcej informacji, skorzystaj z następującej witryny internetowej: support.bose.com/Groups

UWAGI:

- Łączenie może potrwać do 30 sekund.
- Sprawdź, czy słuchawki douszne znajdują się w odległości nie większej niż 9 m od listwy dźwiękowej lub głośnika.
- Nie można połączyć słuchawek dousznych z kilkoma urządzeniami równocześnie.

Nawiązywanie połączenia przy użyciu elementów sterujących urządzenia

1. Gdy słuchawki douszne znajdują się w futerale z ładowarką, a futerał jest otwarty, naciśnij i przytrzymaj przycisk z tyłu futerału, aż wskaźnik stanu słuchawek zacznie powoli migać na niebiesko.

UWAGA: Upewnij się, że obie słuchawki douszne są umieszczone w futerale, a futerał jest otwarty.

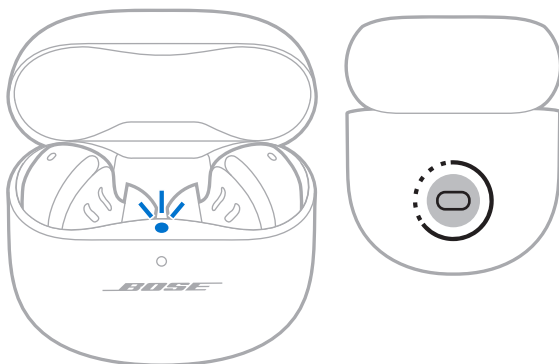

2. Naciśnij przycisk *Bluetooth* na pilocie zdalnego sterowania listwy dźwiękowej lub na górze głośnika i przytrzymaj go do chwili, gdy niebieski wskaźnik stanu lub pierścień świetlny zacznie migać.

Słuchawki połączą się z listwą dźwiękową lub głośnikiem, a ten sam dźwięk będzie odtwarzany przez oba urządzenia.

UWAGI:

- Łączenie może potrwać do 30 sekund.
- Sprawdź, czy słuchawki douszne znajdują się w odległości nie większej niż 9 m od listwy dźwiękowej lub głośnika.
- Nie można połączyć słuchawek dousznych z kilkoma urządzeniami równocześnie.

PONOWNE PODŁĄCZANIE GŁOŚNIKA BOSE SMART SPEAKER LUB BOSE SMART SOUNDBAR

Korzystając z aplikacji Bose Music, połącz ponownie słuchawki douszne z wcześniej połączonym zgodnym produktem Bose. Aby uzyskać więcej informacji, skorzystaj z następującej witryny internetowej: support.Bose.com/Groups

UWAGI:

- Listwa dźwiękowa lub głośnik muszą znajdować się w zasięgu (9 m) i być włączone.
- Jeżeli słuchawki douszne nie łączą się ponownie, zobacz „Słuchawki douszne nie łączą się ponownie z uprzednio połączoną listwą dźwiękową Bose Smart Soundbar lub głośnikiem Bose Smart Speaker” na str. 62.

PRZECHOWYWANIE SŁUCHAWEK DOUSZNYCH

Gdy słuchawki douszne nie są używane, należy przechowywać je w futerałach z ładowarką. Należy zamknąć futerał z ładowarką, aby ograniczyć zużycie baterii i zapobiec zanieczyszczeniu futerału.

CZYSZCZENIE SŁUCHAWEK DOUSZNYCH I FUTERAŁU Z ŁADOWARKĄ

| WYPOSAŻENIE | PROCEDURA |
|--|---|
| Końcówki i opaski stabilizujące | Zdejmij końcówki i opaski ze słuchawek dousznych, a następnie umyj je łagodnym detergentem i wodą. UWAGA: Opłucz i wysusz je dokładnie przed założeniem na słuchawki douszne. |
| Zakończenia słuchawek dousznych | Czyścić wyłącznie suchym, miękkim, bawełnianym wacikiem lub podobnym materiałem. PRZESTROGA: Nie wolno wkładać żadnego narzędzia do zakończenia słuchawki. |
| Styki do ładowania (na słuchawkach dousznych) | Aby zapobiec korozji, należy je regularnie czyścić suchym, miękkim, bawełnianym wacikiem lub podobnym materiałem. |
| Futerał z ładowarką | Czyścić wyłącznie suchym, miękkim, bawełnianym wacikiem lub podobnym materiałem. |

CZĘŚCI ZAMIENNE I AKCESORIA

Części zamienne i akcesoria można zamówić w Dziale Obsługi Klientów firmy Bose.

Skorzystaj z następującej witryny internetowej: support.Bose.com/QCUE

OGRANICZONA GWARANCJA

Słuchawki douszne są objęte ograniczoną gwarancją. Aby uzyskać informacje dotyczące ograniczonej gwarancji, skorzystaj z następującej witryny internetowej: worldwide.Bose.com/Warranty.

Aby uzyskać instrukcje dotyczące rejestrowania produktów, skorzystaj z następującej witryny internetowej: worldwide.Bose.com/ProductRegistration. Rezygnacja z rejestracji nie wpływa na uprawnienia wynikające z ograniczonej gwarancji.

AKTUALIZACJA SŁUCHAWEK DOUSZNYCH

Słuchawki douszne są aktualizowane automatycznie po połączeniu z aplikacją Bose Music, gdy aktualizacja jest dostępna. Postępuj zgodnie z instrukcjami wyświetlanymi w aplikacji.

AKTUALIZACJA FUTERAŁU Z ŁADOWARKĄ

Zaktualizuj futerał z ładowarką przy użyciu witryny internetowej Bose Updater. W komputerze wyświetl witrynę internetową btu.Bose.com i postępuj zgodnie z instrukcjami wyświetlanymi na ekranie.

KOD DATY SŁUCHAWEK DOUSZNYCH

Zdejmij opaskę stabilizującą ze słuchawki dousznej (zobacz str. 19).

Kod daty znajduje się na słuchawce dousznej na szerokim obszarze w pobliżu mikrofonu.

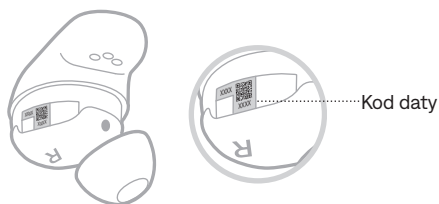

ODCZYTYWANIE NUMERU SERYJNEGO FUTERAŁU Z ŁADOWARKĄ

Wyjmij słuchawki douszne z futerału z ładowarką.

Numer seryjny futerału z ładowarką znajduje się pod wskaźnikiem stanu słuchawek w zagłębieniu na prawą słuchawkę w futerałce.

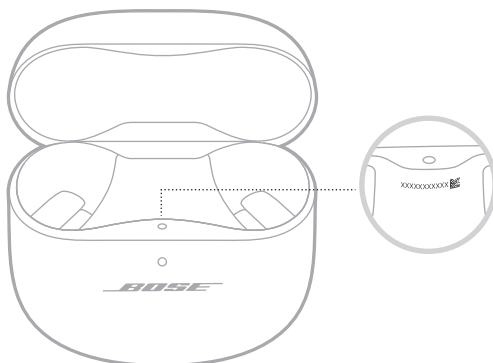

PODSTAWOWE ROZWIĄZANIA

W przypadku problemów ze słuchawkami dousznymi należy najpierw spróbować skorzystać z poniższych rozwiązań:

- Naładuj słuchawki douszne i futerał z ładowarką (zobacz str. 34).
- Włącz zasilanie słuchawek dousznych (zobacz str. 21).
- Sprawdź wskaźniki stanu słuchawek dousznych (zobacz str. 39) i futerału z ładowarką (zobacz str. 40).
- Upewnij się, że urządzenie przenośne obsługuje technologię *Bluetooth* (zobacz str. 41).
- Pobierz aplikację Bose Music i zainstaluj dostępne aktualizacje oprogramowania (zobacz str. 12).
- Zmniejsz odległość między urządzeniem przenośnym a słuchawkami dousznymi (zasięg 9 m) i zwiększ odległość od źródeł zakłóceń lub przeszkód.
- Zwiększ poziom głośności słuchawek dousznych, urządzenia przenośnego i aplikacji muzycznej.
- Podłącz inne urządzenie przenośne (zobacz str. 12).

INNE ROZWIĄZANIA

Jeżeli pomimo zastosowania podstawowych rozwiązań problem wystąpi ponownie, skorzystaj z poniższej tabeli zawierającej informacje dotyczące typowych problemów i sposobów ich rozwiązywania. Można także uzyskać dostęp do artykułów dotyczących rozwiązywania problemów, filmów i innych zasobów w witrynie internetowej: support.Bose.com/QCUE

Jeżeli nie można rozwiązać problemu, skontaktuj się z Działem Obsługi Klientów firmy Bose.

Skorzystaj z następującej witryny internetowej: worldwide.Bose.com/contact

| PROBLEM | ROZWIĄZANIE |
|---|---|
| Zasilanie słuchawek dousznych nie jest włączane | <p>Upewnij się, że słuchawki douszne nie są przełączone do trybu gotowości. Aby uaktywnić słuchawki douszne, włóż obie słuchawki do uszu.</p> <p>Umieść obie słuchawki w futerałach z ładowarką, tak aby zostały magnetycznie zablokowane w odpowiednim położeniu. Zamknij futerał i otwórz go ponownie. Biały wskaźnik stanu słuchawek zamiga dwa razy, a następnie wskaże stan ładowania (zobacz str. 39).</p> <p>Jeżeli słuchawki były narażone na działanie wysokiej lub niskiej temperatury, poczekaj na przywrócenie temperatury pokojowej słuchawek.</p> <p>Zobacz „Baterie słuchawek dousznych nie są ładowane” na str. 61.</p> |

| PROBLEM | ROZWIĄZANIE |
|--|--|
| <p>Nie można połączyć urządzenia przenośnego ze słuchawkami dousznymi</p> | <p>Połącz przy użyciu menu <i>Bluetooth</i> urządzenia przenośnego (zobacz str. 41).</p> <p>Wyłącz funkcję <i>Bluetooth</i> na urządzeniu przenośnym i włącz ją ponownie.</p> <p>Wyczyść listę urządzeń słuchawek dousznych (zobacz str. 43). Usuń słuchawki z listy <i>Bluetooth</i> na urządzeniu, w tym wszelkie duplikaty pozycji oznaczonych LE (Low Energy). Ustanów połączenie ponownie (zobacz str. 12).</p> <p>Umieść obie słuchawki w futerałach z ładowarką, tak aby zostały magnetycznie zablokowane w odpowiednim położeniu. Zamknij futerał i otwórz go ponownie. Biały wskaźnik stanu słuchawek zamiga dwa razy, a następnie wskaże stan ładowania (zobacz str. 39). Ustanów połączenie ponownie (zobacz str. 12).</p> <p>Upewnij się, że obie słuchawki douszne są prawidłowo umieszczone w futerałach z ładowarką (zobacz str. 34).</p> <p>Skorzystaj z następującej witryny internetowej: support.Bose.com/QCUE aby wyświetlić filmy instruktażowe.</p> <p>Uruchom ponownie słuchawki douszne i futerał z ładowarką (zobacz str. 63).</p> |
| <p>Słuchawki nie łączą się ponownie z systemem macOS</p> | <p>Użyj aplikacji Bose Music, aby wybrać słuchawki. Na ekranie głównym dotknij opcji Źródło, a następnie użyj listy Sparowane urządzenia, aby ponownie połączyć słuchawki z komputerem.</p> |
| <p>Słuchawki douszne nie reagują podczas konfiguracji aplikacji</p> | <p>Odinstaluj aplikację Bose Music na urządzeniu przenośnym. Zainstaluj aplikację ponownie (zobacz str. 12).</p> <p>Upewnij się, że do przeprowadzenia konfiguracji używasz aplikacji Bose Music (zobacz str. 12).</p> <p>Upewnij się, że aplikacja Bose Music ma dostęp do połączeń <i>Bluetooth</i> w menu Ustawienia urządzenia przenośnego.</p> <p>Upewnij się, że funkcja <i>Bluetooth</i> jest włączona w menu Ustawienia urządzenia przenośnego.</p> |

| PROBLEM | ROZWIĄZANIE |
|--|--|
| <p>Aplikacja Bose Music nie wykrywa słuchawek dousznych</p> | <p>Odinstaluj aplikację Bose Music na urządzeniu przenośnym. Zainstaluj aplikację ponownie (zobacz str. 12).</p> <p>Upewnij się, że aplikacja Bose Music ma dostęp do połączeń <i>Bluetooth</i> w menu Ustawienia urządzenia przenośnego.</p> <p>Umieść obie słuchawki w futerałach z ładowarką, tak aby zostały magnetycznie zablokowane w odpowiednim położeniu. Zamknij futerał i otwórz go ponownie. Biały wskaźnik stanu słuchawek zamiga dwa razy, a następnie wskaże stan ładowania (zobacz str. 39). Wyjmij słuchawki douszne.</p> <p>Gdy słuchawki douszne znajdują się w futerałach z ładowarką, a futerał jest otwarty, naciśnij i przytrzymaj przycisk z tyłu futerału, aż wskaźnik stanu słuchawek zacznie powoli migać na niebiesko.</p> <p>Jeśli słuchawki douszne były wcześniej połączone z komputerem z uruchomioną aplikacją Microsoft Teams, zamknij aplikację Microsoft Teams. Jeśli nie rozwiąże to problemu, wyłącz <i>Bluetooth</i> na tym komputerze lub opuść jego zasięg <i>Bluetooth</i> (zwykle około 9 metrów).</p> <p>Zobacz „Nie można połączyć urządzenia przenośnego ze słuchawkami dousznymi” na str. 52.</p> |
| <p>Aplikacja Bose Music nie działa na urządzeniu przenośnym</p> | <p>Upewnij się, że urządzenie przenośne jest zgodne z aplikacją Bose Music i spełnia minimalne wymagania systemowe. Aby uzyskać więcej informacji, skorzystaj ze sklepu z aplikacjami w urządzeniu przenośnym.</p> <p>Odinstaluj aplikację Bose Music na urządzeniu przenośnym. Zainstaluj aplikację ponownie (zobacz str. 12).</p> |
| <p>Końcówki powodują dyskomfort w kanale usznym</p> | <p>Upewnij się, że końcówka nie spoczywa zbyt głęboko w kanale usznym (zobacz str. 15).</p> <p>Wypróbuj większy rozmiar końcówki. Jeśli to nie pomoże, wypróbuj mniejszy rozmiar końcówki (zobacz str. 18).</p> <p>Wypróbuj mniejszy rozmiar opaski stabilizującej (zobacz str. 19).</p> <p>Sprawdź dopasowanie końcówki przy użyciu lusterka (zobacz str. 15).</p> <p>Sprawdź dopasowanie końcówki przy użyciu funkcji Test dopasowania słuchawek w aplikacji Bose Music. Ta opcja jest dostępna w menu Ustawienia.</p> <p>Skontaktuj się z Działem Obsługi Klientów firmy Bose lub skorzystaj z następującej witryny internetowej: support.bose.com/QCUE, aby uzyskać dodatkowe rozmiary końcówek i opasek stabilizujących albo obejrzeć filmy instruktażowe.</p> |

| PROBLEM | ROZWIĄZANIE |
|---|--|
| <p>Opaska stabilizująca powoduje dyskomfort przy wypukłości ucha</p> | <p>Wypróbuj mniejszy rozmiar opaski stabilizującej (zobacz str. 19). Jeśli już używasz najmniejszej opaski stabilizującej, spróbuj użyć mniejszej końcówki (zobacz str. 18).</p> <p>Sprawdź dopasowanie końcówki przy użyciu lusterka (zobacz str. 15).</p> <p>Sprawdź dopasowanie końcówki przy użyciu funkcji Test dopasowania słuchawek w aplikacji Bose Music. Ta opcja jest dostępna w menu Ustawienia.</p> <p>Skontaktuj się z Działem Obsługi Klientów firmy Bose lub skorzystaj z następującej witryny internetowej: support.Bose.com/QCUE, aby uzyskać dodatkowe rozmiary końcówek i opasek stabilizujących albo obejrzeć filmy instruktażowe.</p> |
| <p>Słuchawki douszne nie są zabezpieczone</p> | <p>Upewnij się, że końcówka delikatnie przylega do wlotu kanału usznego (zobacz str. 14).</p> <p>Wypróbuj większy rozmiar opaski stabilizującej (zobacz str. 19).</p> <p>Wypróbuj większy rozmiar końcówki (zobacz str. 18).</p> <p>Skontaktuj się z Działem Obsługi Klientów firmy Bose lub skorzystaj z następującej witryny internetowej: support.Bose.com/QCUE, aby uzyskać dodatkowe rozmiary końcówek i opasek stabilizujących albo obejrzeć filmy instruktażowe.</p> |
| <p>Wypadanie końcówek</p> | <p>Upewnij się, że końcówki są prawidłowo przyłączone do słuchawek dousznych (zobacz str. 18).</p> |
| <p>Wypadanie opasek stabilizujących</p> | <p>Upewnij się, że opaski są prawidłowo przyłączone do słuchawek dousznych (zobacz str. 19).</p> <p>Upewnij się, że opaski są prawidłowo umieszczone na słuchawkach dousznych (zobacz str. 19).</p> |

| PROBLEM | ROZWIĄZANIE |
|--|---|
| <p>Przerwy połączenia Bluetooth</p> | <p>Wyczyść listę urządzeń słuchawek dousznych (zobacz str. 43). Usuń słuchawki z listy <i>Bluetooth</i> na urządzeniu, w tym wszelkie duplikaty pozycji oznaczonych LE (Low Energy). Ustanów połączenie ponownie (zobacz str. 12).</p> <p>Zmniejsz odległość między urządzeniem przenośnym a słuchawkami dousznymi.</p> <p>Uruchom ponownie słuchawki douszne i futerał z ładowarką (zobacz str. 63).</p> |
| <p>Brak dźwięku</p> | <p>Upewnij się, że używane są końcówki i opaski o odpowiednim rozmiarze dla każdego ucha (zobacz str. 17).</p> <p>Sprawdź dopasowanie końcówki przy użyciu lusterka (zobacz str. 15).</p> <p>Sprawdź dopasowanie końcówki przy użyciu funkcji Test dopasowania słuchawek w aplikacji Bose Music. Ta opcja jest dostępna w menu Ustawienia.</p> <p>Skorzystaj z następującej witryny internetowej: support.bose.com/QCUE aby wyświetlić filmy instruktażowe.</p> <p>Upewnij się, że poziom głośności źródła jest odpowiednio ustawiony (zobacz str. 23).</p> <p>Upewnij się, że obie końcówki są dopasowane do uszu i nie zostały nadmiernie obrócone przeciwnie do kierunku ruchu wskazówek zegara (zobacz str. 14).</p> <p>Podnieś głowę podczas wkładania słuchawek do uszu.</p> <p>Naciśnij przycisk odtwarzania na urządzeniu przenośnym, aby upewnić się, że audio jest odtwarzane.</p> <p>Odtwórz dźwięk z innej aplikacji lub usługi muzycznej.</p> <p>Odtwórz audio z zawartości przechowywanej na urządzeniu.</p> <p>Usuń zanieczyszczenia i woskowinę z końcówek i zakończeń słuchawek dousznych.</p> <p>Uruchom ponownie urządzenie przenośne.</p> <p>Wyłącz funkcje detekcji słuchawek dousznych przy użyciu aplikacji Bose Music (zobacz str. 28).</p> |

| PROBLEM | ROZWIĄZANIE |
|--|---|
| <p>Brak dźwięku z jednej słuchawki dousznej</p> | <p>Upewnij się, że używane są końcówki i opaski o odpowiednim rozmiarze dla każdego ucha (zobacz str. 17).</p> <p>Sprawdź dopasowanie końcówki przy użyciu lusterka (zobacz str. 15).</p> <p>Sprawdź dopasowanie końcówki przy użyciu funkcji Test dopasowania słuchawek w aplikacji Bose Music. Ta opcja jest dostępna w menu Ustawienia.</p> <p>Skorzystaj z następującej witryny internetowej: support.Bose.com/QCUE aby wyświetlić filmy instruktażowe.</p> <p>Upewnij się w aplikacji Bose Music, że oprogramowanie jest aktualne (zobacz str. 50).</p> <p>Upewnij się, że obie końcówki są dopasowane do uszu i nie zostały nadmiernie obrócone przeciwnie do kierunku ruchu wskazówek zegara (zobacz str. 14).</p> <p>Podnieś głowę podczas wkładania słuchawek do uszu.</p> <p>Usuń nadciżyszczenia i woskowinę z końcówek i zakończeń słuchawek dousznych.</p> <p>Umieść obie słuchawki w futerale z ładowarką, tak aby zostały magnetycznie zablokowane w odpowiednim położeniu. Zamknij futerał i otwórz go ponownie. Biały wskaźnik stanu słuchawek zamiga dwa razy, a następnie wskaże stan ładowania (zobacz str. 39). Wyjmij słuchawki douszne.</p> |
| <p>Brak synchronizacji audio i wideo</p> | <p>Zamknij aplikację lub usługę muzyczną i otwórz ją ponownie.</p> <p>Odtwórz dźwięk z innej aplikacji lub usługi muzycznej.</p> <p>Umieść obie słuchawki w futerale z ładowarką, tak aby zostały magnetycznie zablokowane w odpowiednim położeniu. Zamknij futerał i otwórz go ponownie. Biały wskaźnik stanu słuchawek zamiga dwa razy, a następnie wskaże stan ładowania (zobacz str. 39). Wyjmij słuchawki douszne.</p> |

| PROBLEM | ROZWIĄZANIE |
|------------------------------------|---|
| <p>Niska jakość dźwięku</p> | <p>Sprawdź dopasowanie końcówki przy użyciu lusterka (zobacz str. 15).</p> <p>Sprawdź dopasowanie końcówki przy użyciu funkcji Test dopasowania słuchawek w aplikacji Bose Music. Ta opcja jest dostępna w menu Ustawienia.</p> <p>Upewnij się, że używane są końcówki i opaski o odpowiednim rozmiarze dla każdego ucha (zobacz str. 17).</p> <p>Skorzystaj z następującej witryny internetowej: support.bose.com/QCUE aby wyświetlić filmy instruktażowe.</p> <p>Upewnij się, że do przeprowadzenia konfiguracji używasz aplikacji Bose Music (zobacz str. 12).</p> <p>Użyj innej ścieżki audio.</p> <p>Odtwórz dźwięk z innej aplikacji lub usługi muzycznej.</p> <p>Usuń zanieczyszczenia i woskowinę z końcówek i zakończeń słuchawek dousznych.</p> <p>Wyłącz wszystkie funkcje ulepszania dźwięku w urządzeniu i aplikacji muzycznej.</p> <p>Upewnij się, że słuchawki douszne są połączone przy użyciu właściwego profilu <i>Bluetooth</i>: Stereo A2DP. Sprawdź w menu ustawień <i>Bluetooth</i>/audio urządzenia, czy wybrano właściwy profil audio.</p> <p>Wyłącz funkcję <i>Bluetooth</i> na urządzeniu przenośnym i włącz ją ponownie.</p> <p>Wyczyść listę urządzeń słuchawek dousznych (zobacz str. 43). Usuń słuchawki z listy <i>Bluetooth</i> na urządzeniu, w tym wszelkie duplikaty pozycji oznaczonych LE (Low Energy). Ustanów połączenie ponownie (zobacz str. 12).</p> <p>Jeśli dzielisz się słuchawkami, umieść je w futerale z ładowarką, aby wyczyścić personalizację dźwięku pomiędzy poszczególnymi użytkownikami.</p> |

| PROBLEM | ROZWIĄZANIE |
|--|--|
| <p>Mikrofon nie odbiera dźwięku</p> | <p>Upewnij się, że opaski stabilizujące są prawidłowo umieszczone, tak że otwór z boku opaski jest wyrównany z mikrofonem na słuchawce dousznej (zobacz str. 19).</p> <p>Upewnij się, że słuchawki douszne nie są obrócone zbyt daleko do tyłu lub do przodu (zobacz str. 14). Aby uzyskać najlepszą jakość dźwięku mikrofonu, słuchawki douszne powinny być ustawione pod kątem, tak aby były skierowane w stronę ust lub podbródka.</p> <p>Wykonaj inne połączenie telefoniczne.</p> <p>Użyj innego zgodnego urządzenia.</p> <p>Wyłącz funkcję <i>Bluetooth</i> na urządzeniu przenośnym i włącz ją ponownie.</p> <p>Wyczyść listę urządzeń słuchawek dousznych (zobacz str. 43). Usuń słuchawki z listy <i>Bluetooth</i> na urządzeniu, w tym wszelkie duplikaty pozycji oznaczonych LE (Low Energy). Ustanów połączenie ponownie (zobacz str. 12).</p> |
| <p>Nie można dostosować trybu</p> | <p>Umieść obie słuchawki w futerał z ładowarką, tak aby zostały magnetycznie zablokowane w odpowiednim położeniu. Zamknij futerał i otwórz go ponownie. Biały wskaźnik stanu słuchawek zamiga dwa razy, a następnie wskaże stan ładowania (zobacz str. 39). Wyjmij słuchawki douszne.</p> <p>Jeśli dostosowano skrót dla konkretnej słuchawki dousznej, upewnij się, że dotykasz i przytrzymujesz odpowiedniej słuchawki.</p> <p>Zobacz „Słuchawki douszne nie reagują na sterowanie dotykowe” na str. 60.</p> <p>Użyj aplikacji Bose Music, aby dostosować tryb. Ta opcja jest dostępna na ekranie głównym (zobacz str. 12).</p> |

| PROBLEM | ROZWIĄZANIE |
|---|--|
| <p>Niedostateczna redukcja szumów</p> | <p>Umieść obie słuchawki w futerale z ładowarką, tak aby zostały magnetycznie zablokowane w odpowiednim położeniu. Zamknij futerał i otwórz go ponownie. Biały wskaźnik stanu słuchawek zamiga dwa razy, a następnie wskaże stan ładowania (zobacz str. 39). Wyjmij słuchawki douszne.</p> <p>Sprawdź, czy technologia ActiveSense jest włączona (zobacz str. 32).</p> <p>Sprawdź dopasowanie końcówki przy użyciu lusterka (zobacz str. 15).</p> <p>Sprawdź dopasowanie końcówki przy użyciu funkcji Test dopasowania słuchawek w aplikacji Bose Music. Ta opcja jest dostępna w menu Ustawienia.</p> <p>Sprawdź tryb (zobacz str. 32).</p> <p>Wyjmij słuchawki z uszu i włóż je ponownie.</p> <p>Jeżeli prowadzisz rozmowę telefoniczną lub korzystasz z poleceń głosowych urządzenia przenośnego, wybierz niższe ustawienie funkcji Głos użytkownika lub wyłącz tę opcję przy użyciu aplikacji Bose Music (zobacz str. 29).</p> <p>Jeśli dzielisz się słuchawkami, umieść je w futerale z ładowarką, aby wyczyścić personalizację dźwięku pomiędzy poszczególnymi użytkownikami.</p> <p>Uruchom ponownie słuchawki douszne i futerał z ładowarką (zobacz str. 63). Jeśli to nie pomoże, przywróć ustawienia fabryczne słuchawek dousznych (zobacz str. 64).</p> |
| <p>Głos rozmówcy jest słabo słyszalny podczas rozmowy telefonicznej</p> | <p>Zwiększ poziom głośności urządzenia przenośnego.</p> <p>Wypróbuj inny tryb (zobacz str. 32).</p> |
| <p>Głos użytkownika jest słabo słyszalny podczas rozmowy telefonicznej</p> | <p>Zmień na tryb Brak (zobacz str. 33).</p> <p>Dostosuj funkcję Głos użytkownika przy użyciu aplikacji Bose Music. Ta opcja jest dostępna w menu Ustawienia.</p> |
| <p>Słuchawki douszne nie reagują na polecenia</p> | <p>Umieść obie słuchawki w futerale z ładowarką, tak aby zostały magnetycznie zablokowane w odpowiednim położeniu. Zamknij futerał i otwórz go ponownie. Biały wskaźnik stanu słuchawek zamiga dwa razy, a następnie wskaże stan ładowania (zobacz str. 39). Wyjmij słuchawki douszne.</p> <p>Uruchom ponownie słuchawki douszne i futerał z ładowarką (zobacz str. 63). Jeśli to nie pomoże, przywróć ustawienia fabryczne słuchawek dousznych (zobacz str. 64).</p> |

| PROBLEM | ROZWIĄZANIE |
|--|---|
| <p>Słuchawki douszne nie reagują na sterowanie dotykowe</p> | <p>Upewnij się, że dotykasz odpowiedniej powierzchni dotykowej (zobacz str. 23).</p> <p>Upewnij się, że palec prawidłowo przylega do powierzchni dotykowej (zobacz str. 23).</p> <p>W przypadku funkcji uruchamianych kilkoma dotknięciami wywieraj różny nacisk na powierzchnię dotykową.</p> <p>Upewnij się, że Twoje palce są suche.</p> <p>Jeżeli Twoje włosy są mokre, upewnij się, że nie powodują one uaktywniania powierzchni dotykowej.</p> <p>Jeżeli nosisz rękawice, zdejmij je przed naciśnięciem powierzchni dotykowej.</p> <p>Wyłącz funkcje detekcji słuchawek dousznych przy użyciu aplikacji Bose Music (zobacz str. 28).</p> <p>Jeżeli słuchawki były narażone na działanie wysokiej lub niskiej temperatury, poczekaj na przywrócenie temperatury pokojowej słuchawek.</p> <p>Uruchom ponownie słuchawki douszne i futerał z ładowarką (zobacz str. 63).</p> |
| <p>Nie można dostosować głośności</p> | <p>Upewnij się, że funkcja regulacji głośności została włączona przy użyciu aplikacji Bose Music (zobacz str. 23).</p> <p>Upewnij się, że przesuwasz palec po powierzchni dotykowej w odpowiednim kierunku (zobacz str. 23).</p> <p>Zobacz „Słuchawki douszne nie reagują na sterowanie dotykowe”.</p> |
| <p>Nie można użyć skrótu</p> | <p>Upewnij się, że skrót został skonfigurowany przy użyciu aplikacji Bose Music (zobacz str. 27).</p> <p>Jeśli dostosowano skrót dla konkretnej słuchawki dousznej, upewnij się, że dotykasz i przytrzymujesz odpowiedniej słuchawki.</p> |

| PROBLEM | ROZWIĄZANIE |
|---|---|
| Baterie słuchawek dousznych nie są ładowane | <p>Upewnij się, że słuchawki douszne są prawidłowo umieszczone w futerale z ładowarką. Aby ograniczyć zużycie baterii, należy zamknąć futerał podczas ładowania baterii słuchawek (zobacz str. 34).</p> <p>Upewnij się, że styki do ładowania słuchawek dousznych i bolce ładowarki futerału są czyste.</p> <p>Upewnij się, że opaski stabilizujące są prawidłowo umieszczone na słuchawkach dousznych (zobacz str. 19). Jeśli opaski są umieszczone prawidłowo, styki ładowania na słuchawkach mogą nie pokrywać się ze stykami ładowania w futerale.</p> <p>Upewnij się, że przewód USB jest prawidłowo podłączony do złącza w futerale z ładowarką.</p> <p>Upewnij się, że obie wtyczki przewodu USB są prawidłowo podłączone.</p> <p>Użyj innego przewodu USB.</p> <p>Użyj innego zasilacza/ładowarki.</p> <p>Jeżeli słuchawki douszne lub futerał z ładowarką były narażone na działanie wysokiej lub niskiej temperatury, poczekaj na przywrócenie temperatury pokojowej słuchawek i futerału. Naładuj ponownie (zobacz str. 34).</p> |
| Bateria futerału z ładowarką nie jest ładowana | <p>Upewnij się, że przewód USB jest prawidłowo podłączony do złącza w futerale z ładowarką.</p> <p>Jeśli bateria futerału z ładowarką jest całkowicie wyczerpana, upewnij się, że przewód USB jest podłączony na tyle długo, aby futerał mógł się naładować. Jeśli po odłączeniu przewodu wskaźnik stanu futerału z ładowarką zgaśnie, podłącz ponownie przewód USB.</p> <p>Upewnij się, że obie wtyczki przewodu USB są prawidłowo podłączone.</p> <p>Użyj innego przewodu USB.</p> <p>Upewnij się, że futerał z ładowarką jest zamknięty. Aby ograniczyć zużycie baterii, należy zamknąć futerał z ładowarką podczas ładowania.</p> <p>Użyj innego zasilacza/ładowarki.</p> <p>Jeżeli futerał z ładowarką był narażony na działanie wysokiej lub niskiej temperatury, poczekaj na przywrócenie temperatury pokojowej futerału. Naładuj ponownie (zobacz str. 35).</p> <p>Upewnij się, że wszelkie akcesoria futerału z ładowarką są prawidłowo zainstalowane i nie uniemożliwiają bezpiecznego podłączenia przewodu USB do złącza w futerale z ładowarką.</p> |
| Język komunikatów głosowych jest nieprawidłowy | <p>Zmień język komunikatów głosowych przy użyciu aplikacji Bose Music (zobacz str. 12). Ta opcja jest dostępna w menu Ustawienia.</p> |

| PROBLEM | ROZWIĄZANIE |
|---|---|
| <p>Brak powiadomień o połączeniach</p> | <p>Upewnij się, że urządzenie przenośne nie jest ustawione na tryb Nie przeszkadzać.</p> <p>Upewnij się, że komunikaty głosowe zostały włączone przy użyciu aplikacji Bose Music (zobacz str. 12). Ta opcja jest dostępna w menu Ustawienia.</p> <p>Upewnij się, że słuchawki douszne mają dostęp do kontaktów w menu <i>Bluetooth</i> urządzenia przenośnego.</p> |
| <p>Krótkie dźwięki o wysokiej częstotliwości w słuchawkach dousznych</p> | <p>Upewnij się, że zakończenia słuchawek dousznych nie są zablokowane (zobacz str. 18).</p> |
| <p>Słuchawki douszne nie łączą się z listwą dźwiękową Bose Smart Soundbar lub głośnikiem Bose Smart Speaker</p> | <p>Upewnij się, że łączysz się ze zgodnym produktem Bose. Aby uzyskać listę zgodnych produktów, skorzystaj z następującej witryny internetowej: support.Bose.com/Groups</p> <p>Gdy słuchawki douszne znajdują się w futerałach z ładowarką, a futerał jest otwarty, naciśnij i przytrzymaj przycisk z tyłu futerału, aż wskaźnik stanu słuchawek zacznie powoli migać na niebiesko.</p> <p>Sprawdź, czy słuchawki douszne znajdują się w odległości nie większej niż 9 m od listwy dźwiękowej lub głośnika.</p> |
| <p>Słuchawki douszne nie łączą się ponownie z uprzednio połączoną listwą dźwiękową Bose Smart Soundbar lub głośnikiem Bose Smart Speaker</p> | <p>Gdy słuchawki douszne znajdują się w futerałach z ładowarką, a futerał jest otwarty, naciśnij i przytrzymaj przycisk z tyłu futerału, aż wskaźnik stanu słuchawek zacznie powoli migać na niebiesko. Korzystając z aplikacji Bose Music, połącz słuchawki douszne ze zgodnym produktem Bose. Aby uzyskać więcej informacji, skorzystaj z następującej witryny internetowej: support.Bose.com/Groups</p> |
| <p>Opóźniony dźwięk po połączeniu z listwą dźwiękową Bose Smart Soundbar lub głośnikiem Bose Smart Speaker</p> | <p>Pobierz aplikację Bose Music i zainstaluj dostępne aktualizacje oprogramowania.</p> |

PONOWNE URUCHAMIANIE SŁUCHAWEK DOUSZNYCH I FUTERAŁU Z ŁADOWARKĄ

Jeżeli futerał z ładowarką lub słuchawki douszne nie reagują na polecenia, można je uruchomić ponownie.

UWAGA: Resetowanie słuchawek dousznych powoduje wyczyszczenie ich listy urządzeń. Ta operacja nie powoduje jednak wyczyszczenia innych ustawień.

1. Usuń słuchawki douszne z listy *Bluetooth* urządzenia.
2. Gdy słuchawki douszne znajdują się w futerał z ładowarką, a futerał jest otwarty, naciśnij i przytrzymaj przez 25 sekund przycisk z tyłu futerału, aż wskaźnik stanu słuchawek zamiga dwukrotnie, zacznie powoli migać na niebiesko, a następnie się wyłączy.

UWAGA: Upewnij się, że obie słuchawki douszne są umieszczone w futerał, a futerał jest otwarty.

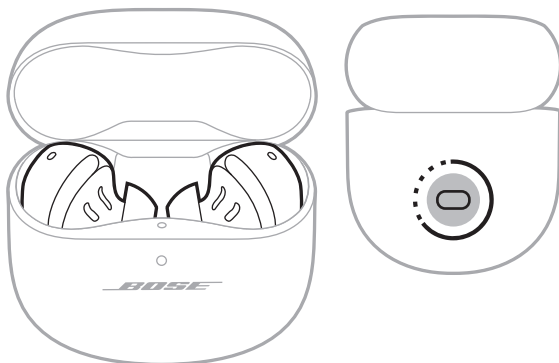

Po ponownym uruchomieniu wskaźnik stanu słuchawek dousznych będzie świecić w zależności od stanu ładowania (zobacz str. 39), a wskaźnik stanu futerału z ładowarką będzie świecić w zależności od poziomu naładowania baterii (zobacz str. 40).

PRZYWRÓCENIE FABRYCZNYCH USTAWIĘŃ SŁUCHAWEK DOUSZNYCH

Przywrócenie ustawień fabrycznych spowoduje zresetowanie wszystkich ustawień i przywrócenie słuchawek dousznych do początkowego stanu. Następnie słuchawki douszne można skonfigurować w taki sposób, jakby były konfigurowane po raz pierwszy.

Przywrócenie ustawień fabrycznych zalecane jest wyłącznie wówczas, gdy występują problemy ze słuchawkami dousznymi lub zostało to zaproponowane przez Dział Obsługi Klientów firmy Bose.

1. Usuń słuchawki douszne z listy *Bluetooth* urządzenia.
2. Usuń słuchawki douszne z konta Bose przy użyciu aplikacji Bose Music.

UWAGA: Aby dowiedzieć się, jak usunąć słuchawki douszne z konta Bose przy użyciu aplikacji Bose Music, skorzystaj z następującej witryny internetowej: support.Bose.com/QCUE

3. Gdy słuchawki douszne znajdują się w futerale z ładowarką, a futerał jest otwarty, naciśnij i przytrzymaj przez 25 sekund przycisk z tyłu futerału, aż wskaźnik stanu słuchawek zamiga dwukrotnie, zacznie powoli migać na niebiesko, a następnie się wyłączy.

UWAGA: Upewnij się, że obie słuchawki douszne są umieszczone w futerale, a futerał jest otwarty.

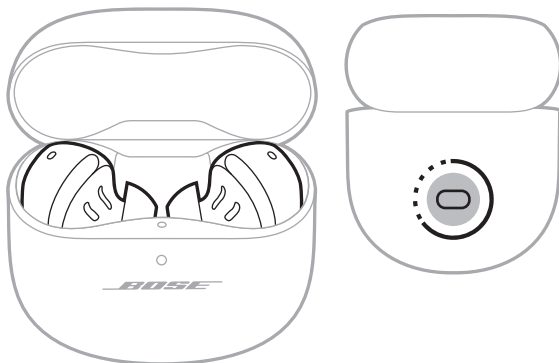

4. Powtórz poprzedni krok jeszcze dwa razy.

Po trzecim razie bursztynowy wskaźnik stanu miga przez 3 sekundy, sygnalizując przywracania ustawień fabrycznych.

Po ukończeniu resetowania niebieski wskaźnik stanu powoli miga. Słuchawki douszne są teraz w oryginalnym stanie, jak po wyjęciu z pudełka.

UWAGA: Jeśli nie możesz rozwiązać swojego problemu, dodatkowe rozwiązania i opcje wsparcie są dostępne w następującej witrynie internetowej: support.Bose.com/QCUE

Läs igenom och spara alla anvisningar om säkerhet och användning.



Härmed förklarar Bose Corporation att denna produkt i alla väsentliga avseenden uppfyller de krav och föreskrifter som uppställts enligt direktivet 2014/53/EG och andra tillämpliga EG-direktiv. En komplett försäkran om överensstämmelse finns på www.Bose.com/compliance



Denna produkt följer alla tillämpliga förordningar för elektromagnetisk kompatibilitet (Electromagnetic Compatibility Regulations 2016) och alla andra tillämpliga förordningar i Storbritannien. En komplett försäkran om överensstämmelse finns på www.Bose.com/compliance

Bose Corporation intygar härmed att den här produkten följer förordningarna för radioutrustning (Radio Equipment Regulations 2017) och andra tillämpliga förordningar i Storbritannien. En komplett försäkran om överensstämmelse finns på www.Bose.com/compliance

Viktiga säkerhetsanvisningar

Rengör endast med en torr trasa.

Använd bara den utrustning/de tillbehör som rekommenderas av tillverkaren.

Låt utbildad personal utföra all service. Underhåll krävs när apparaten skadats på något sätt, t.ex. om elkabel eller kontakt har skadats, vätska har spillts i apparaten eller främmande föremål har hamnat i den, om apparaten har utsatts för regn eller fukt, om apparaten inte fungerar felfritt eller har tappats.



VARNINGAR/TÄNK PÅ

- Håll produkten borta från barn och djur för att undvika att den oavsiktligen sväljs. Produkten innehåller ett batteri och kan vara farlig vid förtäring. Omedelbart uppsöka läkare om någon trots allt sväljer någon av dem. Förvara produkten utom räckhåll från barn och husdjur när den inte används.
- Produkten är inte avsedd för barn.
- Undvik hörselskador genom att inte lyssna i hörlurarna på hög volym. Skruva ned volymen på produkten innan du sätter på dig hörlurarna. Skruva sedan upp volymen stegvis tills den når en behaglig nivå.
- Det rekommenderas inte att använda hörlurarna medan man framför ett fordon och det kan vara förbjudet enligt lag på vissa platser. Iakttag försiktighet och följ tillämpliga lagar gällande användning av hörlurar medan du framför ett fordon. Sluta genast använda hörlurarna om de stör din uppmärksamhet eller om de gör så att du inte kan höra ljud från omgivningen, som larm eller varningssignaler, medan du framför ett fordon.
- Iakttag försiktighet vid användning av dessa hörlurar då du utför aktiviteter som kräver din uppmärksamhet. Använd inte hörlurarna vid tillfällen då det kan vara farligt att inte höra omgivningen t.ex. vid cykling eller när du går nära trafik, byggarbetsplatser, järnväg, etc.
- Använd INTE öronsnäckorna om de utsänder högt, onormalt ljud. Om detta händer ska du ta av hörlurarna och kontakta Boses kundtjänst.
- Nedsänk INTE produkten i vatten och utsätt den inte för vatten under längre perioder.
- Ta genast av produkten om du märker att den alstrar värme.



Produkten innehåller små delar som kan utgöra kvävningrisker. Inte lämplig för barn under 3 år.



Produkten innehåller magnetiska material. Konsultera vid behov en läkare för att ta reda på om medicinska implantat kan påverkas av detta.

- Gör INGA obehöriga ändringar av produkten.
- Se till att produkten inte kommer i närheten av öppen eld eller heta värmekällor. Tända ljus eller andra föremål med öppna lågor får INTE placeras på eller i närheten av produkten.
- Använd INTE öronsnäckorna utan de medföljande örontopparna.
- Produkten ska endast användas tillsammans med en godkänd LPS-adapter (begränsad strömkälla) som uppfyller lokala bestämmelser (till exempel UL, CSA, VDE eller CCC).
- Batteriet som medföljer produkten kan medföra risk för eldsvåda eller vara frätande om det används felaktigt, byts ut felaktigt, eller byts ut mot fel batterityp.
- Om batteriet börjar läcka måste du skydda dig så att vätskan inte kommer i kontakt med huden eller ögonen. Om detta sker bör du rådfråga en sjukvårdscentral.
- Utsätt inte produkter som innehåller batterier för höga temperaturer (t.ex. från direkt solljus, öppen eld eller liknande)
- Torka av svett från öronsnäckorna och laddningsfodralet innan laddning.
- IPX4 gäller inte permanent utan kan komma att försämrats vid normal användning.
- Undvik farlig strålning från den interna laserkomponenten genom att använda produkten enligt anvisningarna. Öronsnäckorna bör endast justeras och repareras av utbildad servicepersonal.
- Placera eller installera inte produkten nära någon värmekälla som exempelvis eldstäder, radiatorer, värmespjäll och spisar eller någon annan apparat (inklusive förstärkare) som avger värme.
- Följer 21 CFR 1040.10 och 1040.11 förutom för efterlevnad med IEC 60825-1 Ed. 3 enligt beskrivning i Laser Notice 56, daterat 8 maj 2019.



Dessa öronsnäckor klassas som en KLASS 1-LASERPRODUKT i enlighet med EN/IEC 60825-1:2014.

OBS! Den här utrustningen har testats och befunnits överensstämma med gränsvärdena för digitala enheter enligt klass B, i enlighet med del 15 i FCC:s bestämmelser. Gränsvärdena är avsedda att ge rimligt skydd mot skadliga störningar vid installation i bostäder. Den här utrustningen genererar, använder och kan avge radiofrekvensenergi, och om utrustningen inte installeras och används i enlighet med anvisningarna kan den orsaka skadliga störningar i samband med radiokommunikation. Det ges dock ingen garanti för att det inte kan förekomma skadliga störningar i en viss installation. Om den här utrustningen stör mottagningen i en radio- eller TV-apparat (vilket kan upptäckas genom att utrustningen stängs av och sätts på) rekommenderar vi att du försöker motverka störningen genom att vidta en eller flera av följande åtgärder:

- Rikta om eller flytta den mottagande produkten eller antennen.
- Öka avståndet mellan utrustningen och mottagaren.
- Anslut utrustningen till ett vägguttag i en annan strömkrets än den som mottagaren är ansluten till.
- Vänd dig till din återförsäljare eller en erfaren radio-/TV-reparatör för att få hjälp.

Om utrustningen ändras eller modifieras på något sätt, som inte uttryckligen har godkänts av Bose Corporation, kan det medföra att användarens rätt att använda produkten upphävs.

Denna enhet uppfyller del 15 i FCC-bestämmelserna och licensundantaget i ISED Canada angående RSS-standarder. Följande två villkor ställs för användningen: (1) Enheten får inte orsaka skadliga störningar och (2) enheten måste tåla alla former av störningar som den tar emot, inklusive störningar som kan orsaka önskad drift av enheten.

Denna enhet uppfyller FCC- och ISED Canada-bestämmelserna angående gränsvärden som är uppställda för strålningsexponering för produkter för generella användningsområden. Sändaren får inte sammankopplas eller användas tillsammans med någon annan antenn eller sändare.

FCC ID: A94408L / A94408R | **IC:** 3232A-408L / 3232A-408R

Fodralets modell: 441408 | **Höger öronsnäckas modell:** 408R | **Vänster öronsnäckas modell:** 408L

Öronsnäckorna i det här systemet har certifierats i enlighet med radiofrekvensreglerna.



020-230152 (L)
020-230144 (R)

CAN ICES-3(B)/NMB-3(B)

För Europa: Frekvensband som används: 2400 till 2483,5 MHz. I Maximal överföringsstyrka mindre än 20 dBm EIRP.

SAR-information

| Öronsnäcka | Uppmätt 1-g SAR W/kg | Uppmätt 10-g SAR W/kg |
|------------|-------------------------|--------------------------|
| Vänster | 0,381 | 0,161 |
| Höger | 0,211 | 0,092 |



Den här symbolen betyder att produkten inte ska kastas med hushållssoporna utan återvinnas i enlighet med lokala bestämmelser. Rätt deponering och återvinning hjälper till att skydda våra naturresurser, vår hälsa och miljö. Mer information om deponering och återvinning av produkten får du om du kontaktar lokala myndigheter, deponeringscentraler eller affären där du köpte produkten.

Tekniska förordningar för lågströmsenheter med radiofrekvenser

Utan tillstånd beviljat av NCC, är företag, organisationer eller användare inte tillåtna att ändra frekvensen, förstärka överföringsstyrkan eller ändra ursprungliga egenskaper och prestanda för en godkänd radiofrekvensenhet med låg effekt. Radiofrekvensenheter med låg effekt får inte påverka flygsäkerheten eller störa annan legal kommunikation. Om detta uppmärksammas ska användaren omedelbart upphöra med att använda enheten tills det inte finns någon risk för sådana störningar. Med nämnda legala kommunikationer avses radiokommunikationer som sker i enlighet med gällande Telecommunications Management Act. Radiofrekvensenheter med låg effekt måste vara mottagliga för störningar från legala kommunikationer och enheter som sänder ut ISM-radiovägor.

Försök **INTE** ta bort det uppladdningsbara litiumbatteriet från produkten. Kontakta en Bose-återförsäljare eller en kvalificerad tekniker om det behöver tas bort.



Tänk på att lämna in gamla batterier för återvinning enligt lokala föreskrifter. Elda inte upp batterier.



R33807
RoHS



R-R-Bos-408L (L)
R-R-Bos-408R (R)
R-R-Bos-441408 (fodral)
보스코리아 유한회사

Tabell över farliga föremål som kontrolleras i Kina

| Namn och innehåll på giftiga eller farliga ämnen eller delar | | | | | | |
|--|---------------------------------------|------------------|--------------|-----------------------|-------------------------------|----------------------------------|
| Namn | Giftiga eller farliga ämnen och delar | | | | | |
| | Bly (Pb) | Kvicksilver (Hg) | Kadmium (Cd) | Sexvärt krom (Cr(VI)) | Polybromerade bifenyler (PBB) | Polybromerade difenyleter (PBDE) |
| PCB:er | x | o | o | o | o | o |
| Metalldelar | x | o | o | o | o | o |
| Plastdelar | o | o | o | o | o | o |
| Högtalare | x | o | o | o | o | o |
| Kablar | x | o | o | o | o | o |

Den här tabellen är uppställd i enlighet med bestämmelserna i SJ/T 11364.

O: Anger att detta giftiga eller farliga ämne som ingår i alla homogena material i den här artikeln ligger under gränsvärdena uppställda i GB/T 26572.

X: Anger att detta giftiga eller farliga ämne som ingår i minst ett av de homogena materialen i den här artikeln ligger över gränsvärdena uppställda i GB/T 26572.



Tabell över farliga föremål som kontrolleras i Taiwan

| Utrustningens namn: Öronsnäckor och laddningsfodral Typ: 441408 | | | | | | |
|---|--|------------------|--------------|---------------------|-------------------------------|-----------------------------------|
| Enhet | Begränsade ämnen och dess kemiska beteckningar | | | | | |
| | Bly (Pb) | Kvicksilver (Hg) | Kadmium (Cd) | Sexvärt krom (Cr+6) | Polybromerade bifenyler (PBB) | Polybromerade difenyletrar (PBDE) |
| PCB:er | - | o | o | o | o | o |
| Metalldelar | - | o | o | o | o | o |
| Plastdelar | o | o | o | o | o | o |
| Högtalare | - | o | o | o | o | o |
| Kablar | - | o | o | o | o | o |

Obs 1! "o" anger att det procentuella innehållet i det begränsade ämnet inte överstiger referensvärdet.

Obs 2! Med "-" anges att den begränsade substansen motsvarar undantaget.

Tillverkningsdatum: Den åttonde siffran i serienumret visar tillverkningsåret; "3" är 2013 eller 2023.

Tillverkningsplats: Den sjunde siffran i serienumret visar tillverkningsplatsen.

Kinaimportör: Bose Electronics (Shanghai) Company Limited, Level 6, Tower D, No. 2337 Gudai Rd. Minhang District, Shanghai 201100 | **EU-importör:** Bose Products B.V., Gorslaan 60, 1441 RG Purmerend, The Netherlands | **Mexiko-importör:** Bose de México S. de R.L. de C.V., Avenida Prado Sur #150, Piso 2, Interior 222 y 223, Colonia Lomas de Chapultepec V Sección, Miguel Hidalgo, Ciudad de México, C.P. 11000 Telefonnummer: +5255 (5202) 3545 | **Taiwan-importör:** Bose Limited Taiwan Branch (H.K.), 9F., No. 10, Sec. 3, Minsheng E. Road, Zhongshan Dist. Taipei City 10480, Taiwan Telefonnummer: +886-2-2514 7676 | **UK-importör:** Bose Limited, Bose House, Quayside Chatham Maritime, Chatham, Kent, ME4 4QZ, Storbritannien

Märkspänning: 5 V \pm 1,2 A | **Uteffekt:** 5 VDC | **Utström:** 160 mA x 2 | **Utkapacitet:** 680 mAh | **IPXX-klassning:** IPX4 (för öronsnäckorna)

CMIIT ID finns på förpackningen.

Boses **användningsvillkor** gäller för denna produkt: [worldwide.bose.com/termsofuse](https://www.worldwide.bose.com/termsofuse)

Licenser: Använd Bose Music-appen för att se de licenser som gäller programvaror från tredje partspaket, inklusive de som inkluderas som komponenter i Bose Smart Ultra Soundbar-produkten: Du kan nå denna information från menyn Inställningar.

Apple, Apple-logotypen, iPad, iPhone och macOS är varumärken som tillhör Apple Inc. i USA och i andra länder. Varumärket "iPhone" används i Japan under licens från Aiphone K.K. App Store är ett tjänstevarumärke som tillhör Apple Inc.

Användning av Made for Apple-symbolen betyder att ett tillbehör har tillverkats speciellt för att anslutas till Apple-produkten/-produkterna som identifieras i symbolen och att de har certifierats av utvecklarer för att uppfylla Apple-prestandastandarder. Apple ansvarar inte för hur enheten fungerar eller att den är kompatibel med säkerhetsstandarder och andra standarder.

Namnet *Bluetooth*[®] och logotyperna är registrerade varumärken som tillhör Bluetooth SIG, Inc., och all användning av sådana märken från Bose Corporation sker under licens.

Google, Android och Google Play är varumärken som tillhör Google LLC.

Microsoft Teams är ett varumärke som tillhör Microsoft-företagsgruppen.

Snapdragon Sound är en produkt som tillhör Qualcomm Technologies, Inc. och/eller dess dotterbolag. Qualcomm, Snapdragon och Snapdragon Sound är varumärken eller registrerade varumärken som tillhör Qualcomm Incorporated.

Spotify är ett registrerat varumärke som tillhör Spotify AB.

USB Type-C[®] och USB-C[®] är registrerade varumärken som tillhör USB Implementers Forum.

Bose, Bose Music, Bose Music-logotypen, ActiveSense, SimpleSync och QuietComfort är varumärken som tillhör Bose Corporation. | Bose Corporations huvudkontor: 1-877-230-5639 | ©2023 Bose Corporation. Ingen del av detta dokument får återges, modifieras, distribueras eller användas på något annat sätt utan föregående skriftlig tillåtelse.

Fyll i uppgifterna och spara dem för senare bruk

Öronsnäckans datumkod finns under bandet. Laddningsfodralets serienummer finns i laddningsfodralets hållighet mellan öronsnäckorna. Modellnumren finns under laddningsfodralets lock.

Serienummer: _____

Modellnummer: 441408

Spara kvittot. Det är nu dags att registrera Bose-produkten. Du gör det enklast genom att gå till webbplatsen [worldwide.bose.com/ProductRegistration](https://www.worldwide.bose.com/ProductRegistration)

INNEHÅLL I FÖRPACKNINGEN

| | |
|----------------|----|
| Innehåll | 11 |
|----------------|----|

INSTALLATION AV BOSE MUSIC-APPEN

| | |
|--|----|
| Hämta Bose Music-appen..... | 12 |
| Lägga till öronsnäckorna till ett befintligt konto | 12 |

SVETT- OCH VÄDERTÅLIGA

13

ANVÄNDA ÖRONSNÄCKORNA

| | |
|---------------------------------|----|
| Sätta i öronsnäckorna..... | 14 |
| Kontrollera passformen | 15 |
| Örontoppar..... | 15 |
| Stödremmar..... | 16 |
| Prova med en annan storlek..... | 17 |
| Örontoppar..... | 17 |
| Stödremmar | 17 |
| Byta örontoppar..... | 18 |
| Byta stödremmar | 19 |

STRÖM

| | |
|-----------------|----|
| Ström på..... | 21 |
| Stänga av | 22 |
| Viloläge | 22 |

PEKSTYRNING

| | |
|-----------------------------------|----|
| Pekytans område | 23 |
| Medieuppspelning och volym..... | 23 |
| Telefonsamtal | 24 |
| Samtalsaviseringar..... | 25 |
| Lägen..... | 25 |
| Omslutande ljudinställningar..... | 25 |
| Röststyrning för mobil enhet..... | 26 |

GENVÄGAR

| | |
|-------------------------------------|----|
| Använda genvägen | 27 |
| Byt eller inaktivera genvägen | 27 |

IN-EAR-DETEKTERING

| | |
|---------------------------------------|----|
| Spela/pausa automatiskt | 28 |
| Besvara samtal automatiskt..... | 28 |
| Automatiskt ingen brusreducering..... | 28 |

BRUSREDUCERING

| | |
|--|----|
| Ändra inställning för brusreducering | 29 |
| Brusreducering under samtal | 29 |
| Använda enbart brusreducering..... | 29 |

OMSLUTANDE LJUD

| | |
|---|----|
| Omslutande ljudinställningar..... | 30 |
| Ändra inställningen för omslutande ljud | 31 |
| Byt läget | 31 |
| Använda genvägen | 31 |
| Omslutande ljud vid ett samtal..... | 31 |

LYSSNINGSLÄGEN

| | |
|---|----|
| Lägen..... | 32 |
| Uppmärksamt läge med ActiveSense..... | 32 |
| Byt läget..... | 33 |
| Lägg till eller ta bort lägen från öronsnäckorna..... | 33 |

BATTERI

| | |
|---|----|
| Ladda öronsnäckorna..... | 34 |
| Ladda laddningsfodralet..... | 35 |
| Kontrollera laddningsnivån i öronsnäckan..... | 36 |
| Medan du använder öronsnäckorna..... | 36 |
| Medan öronsnäckorna laddas..... | 36 |
| Kontrollera laddningsfodralets laddningsnivå..... | 37 |
| Laddningstid..... | 38 |

STATUS FÖR ÖRONSNÄCKOR OCH LADDNINGSFODRAL

| | |
|---|----|
| Öronsnäckornas statuslampa..... | 39 |
| <i>Bluetooth</i> ®-status..... | 39 |
| Batteri, uppdatering och felstatus..... | 39 |
| Laddningsfodralets statuslampa..... | 40 |
| Batteri, uppdatering och felstatus..... | 40 |

BLUETOOTH-ANSLUTNINGAR

| | |
|--|----|
| Ansluta med Bose Music-appen..... | 41 |
| Ansluta via <i>Bluetooth</i> -menyn på den mobila enheten..... | 41 |
| Koppla från en mobil enhet..... | 42 |
| Återansluta en mobil enhet..... | 42 |
| Rensa lista över öronsnäcksenheter..... | 43 |
| Endast Android™-enheter..... | 44 |
| Ansluta med Fast Pair..... | 44 |
| Snapdragon Sound™-teknik..... | 45 |

ANSLUTA BOSE-PRODUKTER

| | |
|---|----|
| Anslut till en Bose Smart Speaker eller soundbarhögtalare | 46 |
| Fördelar..... | 46 |
| Kompatibla produkter | 46 |
| Ansluta med Bose Music-appen | 47 |
| Ansluta med produktkontroller | 48 |
| Återansluta med en Bose Smart Speaker eller Soundbar..... | 48 |

SKÖTSEL OCH UNDERHÅLL

| | |
|--|----|
| Förvara öronsnäckorna..... | 49 |
| Rengöra öronsnäckorna och laddningsfodralet..... | 49 |
| Reservdelar och tillbehör | 49 |
| Begränsad garanti..... | 49 |
| Uppdatera öronsnäckorna | 50 |
| Uppdatera laddningsfodralet..... | 50 |
| Visa datumkoden för öronsnäckorna | 50 |
| Visa laddningsfodralets serienummer..... | 50 |

FELSÖKNING

| | |
|--|----|
| Prova det här först | 51 |
| Andra lösningar | 51 |
| Starta om öronsnäckorna och laddningsfodralet | 63 |
| Återställa öronsnäckorna till fabriksinställningarna | 64 |

INNEHÅLL

Kontrollera att du har följande:

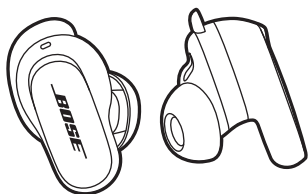

Bose QuietComfort Ultra Earbuds



Laddningsfodral

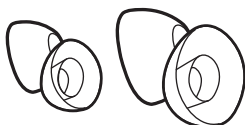

Öronsnäckor (storlek small och large)

OBS! Medelstora örontoppar sitter på öronsnäckorna. För hjälp med att identifiera örontopparnas storlekar, se sida 17.



Stödremmar (storlek 2 och 3)

OBS! Remmar i storlek 1 sitter på öronsnäckorna. För hjälp med att identifiera remmarnas storlekar, se sida 17.



USB Type-C®- till USB-A-kabel

OBS! Om någon del av produkten är skadad eller verkar saknas ska du inte använda den. Besök support.Bose.com/QCUE för artiklar och videor om felsökning, och byte eller reparation av produkter.

Med Bose Music-appen kan du ställa in och styra dina öronsnäckor från valfri mobil enhet som t.ex. en smarttelefon eller surfplatta.

I appen kan du kontrollera öronsnäckornas passform, hantera *Bluetooth*-anslutningar, hantera inställningar för öronsnäckorna, justera ljudet, välja språk för röstänvisningar och få uppdateringar samt nya funktioner från Bose.

OBS! Om du redan har skapat ett Bose-konto för en annan Bose-produkt kan du läsa på "Lägga till öronsnäckorna till ett befintligt konto".

HÄMTA BOSE MUSIC-APPEN

1. Ladda ner Bose Music-appen till din mobila enhet.

OBS! Ladda ner appen 音乐 om du befinner dig på Kinas fastland.

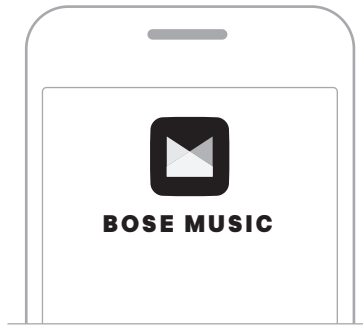

2. Följ instruktionerna för appen.

LÄGGA TILL ÖRONSNÄCKORNA TILL ETT BEFINTLIGT KONTO

Lägg till dina Bose QuietComfort Earbuds genom att öppna Bose Music-appen och lägga till dina öronsnäckor.

Örontopparna är klassade som vattentåliga enligt klass IPX4. De är svettavvisande och vådertåliga men inte lämpade att nedsänkas under vatten.

TÄNK PÅ:

- Du bör INTE simma eller duscha med öronsnäckorna.
- Öronsnäckorna får inte nedsänkas i vätska.

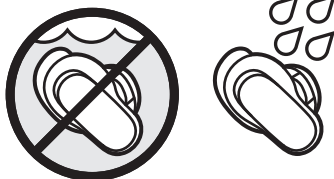

TÄNK PÅ FÖLJANDE:

- För att förhindra korrosion ska laddningskontakterna på öronsnäckorna rengöras regelbundet med exempelvis en torr bomullstopp.
- IPX4 gäller inte permanent utan kan komma att försämrats vid normal användning.

SÄTTA I ÖRONSNÄCKORNA

1. För in örontoppen i örat så att spetsen vilar lätt vid öronkanalens öppning.

OBS! Öronsnäckorna är markerade med antingen ett **R** (höger) eller **L** (vänster).

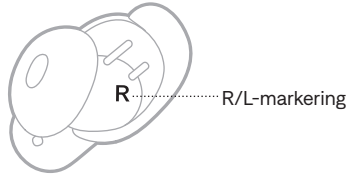

2. Roterar öronsnäckan försiktigt bakåt tills örontoppen sitter behagligt tätt mot öronkanalen och stödremmen vilar mot örats topp.

OBS! Du kan behöva rotera öronsnäckan fram och tillbaka för att få det bekvämt tätt. Om du roterar den för långt bak eller fram kan det försämra ljud- och mikrofonkvaliteten.

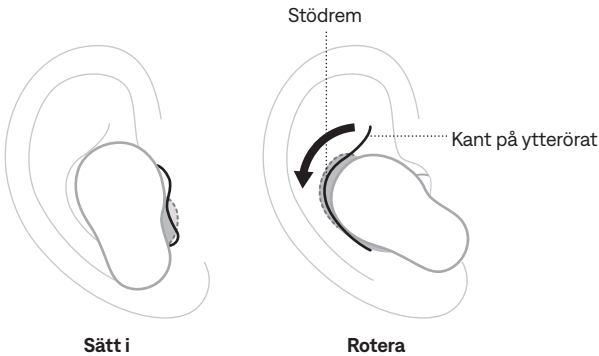

3. Kontrollera passformen (se sida 15).
4. Upprepa steg 1–3 för att sätta i den andra öronsnäckan.

När du sätter i örontopparna anpassas ljudet till dina öron, så att du får bästa möjliga ljud och brusreducering.



OBS! Om du delar öronsnäckorna placerar du dem i laddningsfodralet för att rensa ljudanpassningen mellan användarna.

KONTROLLERA PASSFORMEN

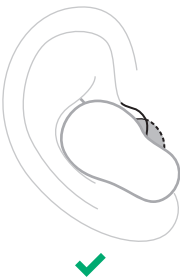

Kontrollera med en spegel att du har rätt storlek på örontopparna och stödremmarna, för att få bästa passform, ljud och brusreducering. Du kan även behöva prova olika storlekar på örontopparna och stödremmarna för varje öra.

TIPS: Du kan även kontrollera passformen med Täthetstest för öronsnäckor i Bose Music-appen. Du kan nå detta alternativ från menyn Inställningar.

Örontoppar

| PASSFORM | VAD SKA KONTROLLERAS? |
|------------------|---|
| Rätt passform |  <p>Örontoppen vilar försiktigt mot öronkanalens öppning så att den förseglas. Bakgrundsljudet ska låta dämpat. OBS! Brusreducering kan påverka möjligheten att höra dämpat ljud.</p> |
| För mycket tryck |  <p>Örontoppen sitter obekvämt och känns ihoptryckt i öronkanalen.</p> |
| För löst |  <p>Örontoppen sitter för djupt i öronkanalen, känns lös i örat eller ramlar ut när du rör på huvudet.</p> |

Stödremmar

| PASSFORM | VAD SKA KONTROLLERAS? |
|---------------|--|
| Rätt passform |  <p>Stödremmen sticker inte ut eller känns intryckt mot kanten på ytterörat.</p> <p style="text-align: center;">✓</p> |
| För stor |  <p>Remmen sticker ut eller känns klämd under kanten på ytterörat.</p> <p style="text-align: center;">✗</p> |
| För liten |  <p>Stödremmen når inte kanten på ytterörat.</p> <p style="text-align: center;">✗</p> |

PROVA MED EN ANNAN STORLEK

Använd öronsnäckorna under en längre tid. Om öronsnäckorna inte känns bekväma eller sitter ordentligt, eller om ljudkvaliteten eller brusreduceringen inte är som förväntat, prova med en annan storlek.

Du kan behöva prova alla tre storlekar på öronsnäckor och remmar, eller använda olika storlekar på öronsnäcka och rem i varje öra.

Örontoppar

Tre storlekar på örontoppar medföljer öronsnäckorna: small, medium och large.



Örontoppar i medium sitter på öronpropparna. Prova större örontoppar om de känns för små. Prova mindre örontoppar om de känns för stora.

Stödremmar

Stödremmarna är markerade med storlek **1** (small), **2** (medium) eller **3** (large) och **R** (höger) eller **L** (vänster).



Remmar i storlek 1 sitter på öronsnäckorna. Prova storlek 2 om de känns för små.

BYTA ÖRONTOPPAR

1. Håll i örontoppen och kläm försiktigt på spetsen för att dra bort den från öronsnäckan.

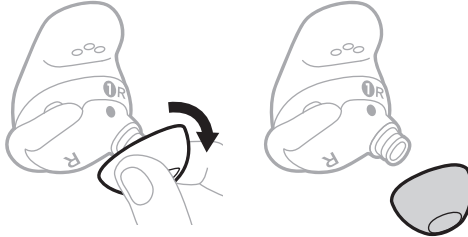

Tryck ihop och dra av

Separera

TÄNK PÅ! Dra INTE i örontoppens ytterkant, den kan gå sönder.

2. Välj en ny storlek på örontoppen (se sida 17).
3. Rikta in örontoppen med öronsnäckans munstycke och tryck på örontoppen på munstycket tills den klickar på plats.

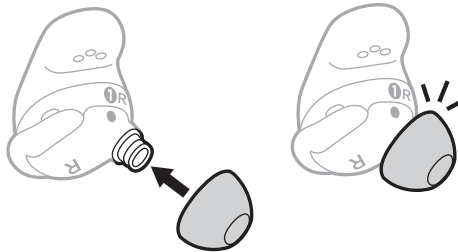

Rikta in

Tryck

4. Upprepa vid behov steg 1 och 3 för den andra öronsnäckan.

OBS! Du kan även behöva olika storlekar på öronsnäckorna för de olika öronen.

5. Sätt i öronsnäckorna (se sida 14).
6. Kontrollera passformen (se sida 15).

TÄNK PÅ FÖLJANDE:

- Om du byter topp på öronsnäckan kan du behöva byta stödrem också så att den ligger bekvämt mot örats ytterkant (se sida 19).
- På support.bose.com/QCUE finns instruktionsvideor om byte av örontoppar
- För ytterligare storlekar kan du kontakta Bose kundtjänst eller besöka: support.bose.com/QCUE

BYTA STÖDREMMAR

1. Håll i öronsnäckan och dra försiktigt stödremmens handtag bakåt mot dig, över örontoppen och bort från öronsnäckan.

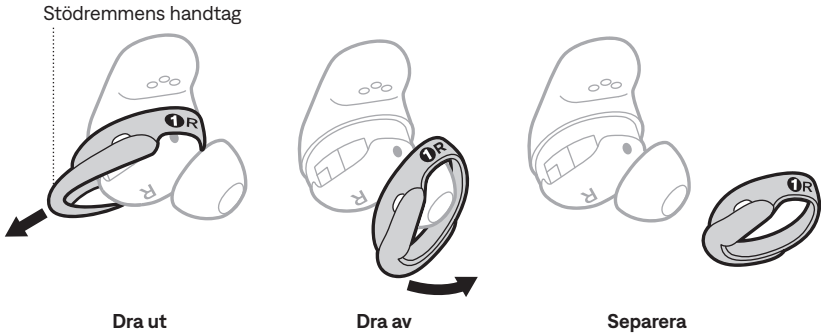

TÄNK PÅ! Dra INTE i remmens tunnare del, den kan gå sönder.

2. Välja en ny storlek på remmen (se sida 17). Välj den rem som är märkt med antingen ett **R** (höger) eller **L** (vänster), beroende på öronsnäcka.
3. Med bandets markeringar mot dig och dess handtag från dig riktar du in punkten på bandet mot den gråa punkten längst ner på öronsnäckan.
4. Sträck försiktigt ut bandet över örontoppen, se till att prickarna matchar och att fliken på remmen passar i skåran på toppen av öronsnäckan.

OBS! Justera remmen korrekt så att hålen på remmens sida är över öronsnäckans mikrofon så att mikrofonen inte blockeras.

5. Tryck ned på remmen tills den sitter ordentligt på plats och kontrollera att den sitter rätt.

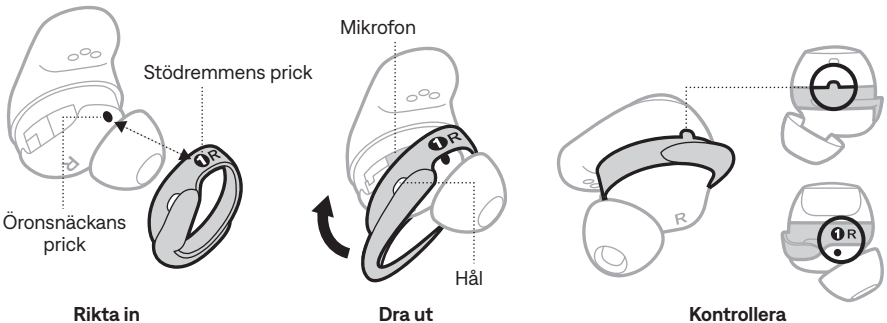

6. Upprepa vid behov steg 1 och 5 för den andra öronsnäckan.

OBS! Du kan även behöva olika storlekar på remmarna för de olika öronen.

7. Sätt i öronsnäckorna (se sida 14).

8. Kontrollera passformen (se sida 15).

TÄNK PÅ FÖLJANDE:

- På support.Bose.com/QCUE finns instruktionsvideor om byte av remmarna
- För ytterligare storlekar kan du kontakta Bose kundtjänst eller besöka: support.Bose.com/QCUE

STRÖM PÅ

Öppna laddningsfodralet.

Öronsnäckorna slås på. Öronsnäckornas statuslampa blinkar med ett vitt sken och lyser sedan i enlighet med laddningsstatus (se sida 39). Laddningsfodralets statuslampa lyser enligt batterinivån (se sida 40).

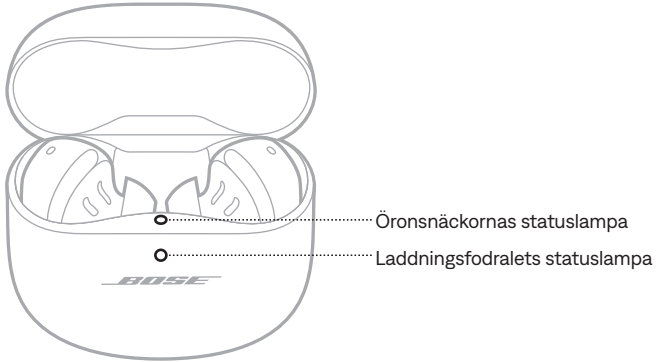

OBS! När du tar ut öronsnäckorna från laddningsfodralet, bör du stänga fodralet för att spara batteritid och hålla fodralet rent.

STÄNGA AV

1. Lägg båda öronsnäckorna i laddningsfodralet.

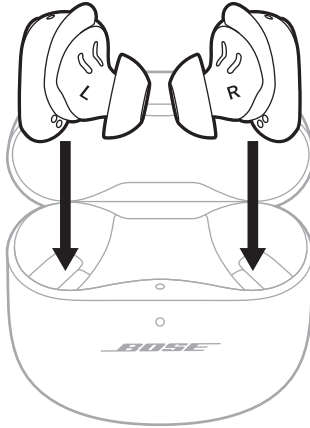

Öronsnäckorna kopplas från din mobila enhet.

2. Stäng fodralet.

Öronsnäckorna stängs av. Laddningsfodralets statuslampa lyser enligt batterinivån (se sida 40).

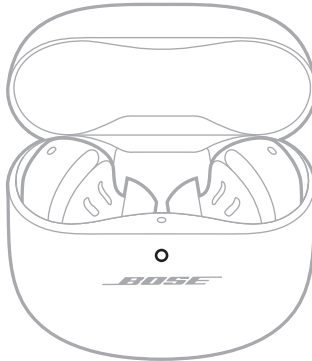

VILOLÄGE

Viloläget sparar öronsnäckornas batteriladdning när en öronsnäcka inte ligger i laddningsfodralet och inte används. Öronsnäckan övergår till viloläge när du tar ut den ur örat och inte rör på den under tio minuter.

Du aktiverar öronsnäckan genom att sätta på dig den.



Använd pekstyrning genom att peka eller svepa på vardera öronsnäckas pekyta. Med pekstyrning kan du spela upp/pausa ljud, ändra volymen, utföra grundläggande samtalsfunktioner och använda en genväg för att byta läge eller ändra omslutande ljudinställningar (se sida 27).

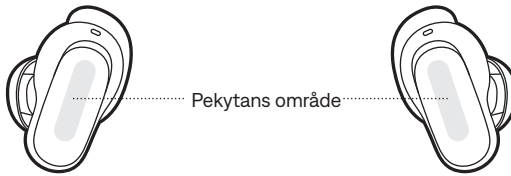

PEKYTANS OMRÅDE

Pekytan finns på utsidan av vardera öronsnäcka. Den styr uppspelning, volym, telefonsamtal och genvägen.







MEDIEUPPSPELNING OCH VOLYM

| KONTROLL | ÅTGÄRD |
|--------------|---|
| Spela/pausa | Tryck på en öronsnäcka.  |
| Höja volymen | Svep uppåt på en öronsnäcka.  |
| Sänk volymen | Svep nedåt på en öronsnäcka.  |

| KONTROLL | ÅTGÄRD |
|----------------------------|---|
| Hoppa till nästa spår | Dubbeltryck på en öronsnäcka.  |
| Hoppa till föregående spår | Trippeltryck på en öronsnäcka.  |

TELEFONSAMTAL

| KONTROLL | ÅTGÄRD |
|--|---|
| Besvara ett samtal | Tryck på en öronsnäcka.  |
| Avsluta/neka ett telefonsamtal | Dubbeltryck på en öronsnäcka.  |
| Besvara ytterligare ett samtal och parkera det aktuella. | Tryck på en öronsnäcka.  |

| KONTROLL | ÅTGÄRD |
|--|--|
| Avvisa ytterligare ett samtal och stanna kvar i det aktuella. | Dubbeltryck på en öronsnäcka.  |

Samtalsaviseringar

En röst annonserar inkommande samtal och samtalsstatus.

Stäng av samtalsaviseringar genom att inaktivera röstaviseringar i Bose Music-appen. Du kan nå detta alternativ från menyn Inställningar.

LÄGEN

För information om att byta läge, se sida 33.

OMSLUTANDE LJUDINSTÄLLNINGAR

För information om att byta inställning för omslutande ljud, se sida 31.

RÖSTSTYRNING FÖR MOBIL ENHET

Du kan ställa in en genväg för att öppna den mobila enhetens röststyrning med öronsnäckorna. Mikrofonen på öronsnäckorna fungerar som en förlängning av mikrofonen i din mobila enhet.

OBS! För åtkomst till röststyrning för mobil enhet med öronsnäckorna måste den ställas in som genväg (se sida 27).

| KONTROLL | ÅTGÄRD |
|---|---|
| <p>Åtkomst till röststyrning för mobil enhet</p> | <p>Tryck och håll ned på en öronsnäcka tills du hör en signal. Släpp och säg sedan vad du vill.</p>  |
| <p>Stoppa röststyrning för mobil enhet</p> | <p>Tryck på en öronsnäcka.</p>  |

Med en genväg kan du snabbt och enkelt nå någon av följande funktioner:

- Växla genom lägen (se sida 32)
- Växla genom ljudinställningar för omslutande ljud (se sida 30)
- Använd röststyrning för mobil enhet (se sida 26)

OBS! Växling mellan lägen är aktiverat som standard i båda öronsnäckorna.

ANVÄNDA GENVÄGEN

Tryck och håll inne på en öronsnäcka.



BYT ELLER INAKTIVERA GENVÄGEN

Använd Bose Music-appen för att byta eller inaktivera en genväg eller tilldela öronsnäckorna nya genvägar. Du kan nå detta alternativ genom att trycka på Genväg på huvudskärmen.

OBS! Om du tilldelar öronsnäckorna olika genvägar måste du trycka på och hålla inne på rätt öronsnäcka. Om du tar ur en öronsnäcka kan du endast använda den genväg som är tilldelad öronsnäckan i ditt öra.

In-ear-detektering använder sensorer för att känna av när du har på dig båda öronsnäckorna eller bara en av dem.

Du kan automatiskt spela/pausa ljudet och besvara samtal (om aktiverat) och justera brusreducering genom att sätta i eller ta ut en öronsnäcka.

OBS! Använd Bose Music-appen för att hantera funktioner för in-ear-detektering. Du kan nå detta alternativ från menyn Inställningar.

SPELA/PAUSA AUTOMATISKT

När du tar ut en öronsnäcka pausas ljudet i båda öronsnäckorna.

Ljudet återupptas när du sätter i öronsnäckan igen.

OBS! Tryck på öronsnäckan i örat för att fortsätta spela upp ljud om du vill använda bara en öronsnäcka.

BESVARA SAMTAL AUTOMATISKT

Du kan besvara samtal genom att sätta i en öronsnäcka.

OBS! Aktivera den här funktionen i Bose Music-appen. Du kan nå detta alternativ från menyn Inställningar.

AUTOMATISKT INGEN BRUSREDUCERING

När du tar ut en öronsnäcka justeras brusreduceringsläget till läget Uppmärksam på öronsnäckan i ditt andra öra (se sida 32).

När du sätter i öronsnäckan igen justeras öronsnäckan i örat till föregående brusreduceringsläge.

OBS! Om du vill använda bara en öronsnäcka kan du använda genvägen för att växla mellan lägen och välja rätt läge.

Med brusreducering minskas effekten av oönskat ljud vilket ger en tydligare och mer naturtrogen ljudåtergivning.

Som standard sätts öronsnäckorna igång i Tyst läge. Brusreducering är helt aktiverad (se sida 32).

ÄNDRA INSTÄLLNING FÖR BRUSREDUCERING

Du kan växla mellan förinställda brusreduceringsinställningar genom att ändra läget. För information om lägen, se sida 32.

BRUSREDUCERING UNDER SAMTAL

När du ringer eller emot ett samtal behåller öronsnäckorna den aktuella brusreduceringsnivån och egen röst aktiveras. Med Egen röst hör du dig själv tala på ett naturtrogare sätt.

Byt läge för att justera brusreduceringen under ett samtal (se sida 33).

TÄNK PÅ FÖLJANDE:

- Automatiskt ingen brusreducering är inaktiverat under samtal (se sida 28).
- Använd Bose Music-appen för att justera egna rösten. Du kan nå detta alternativ från menyn Inställningar.

ANVÄNDA ENBART BRUSREDUCERING

Det går att använda endast brusreducering, utan ljud eller störande telefonsamtal.

1. Gör något av följande:
 - Om du har på dig öronsnäckorna kopplar du från den mobila enheten (se sida 42).
 - Om öronsnäckorna är i laddningsfodralet stänger du av *Bluetooth*-funktionen på din mobila enhet. Ta sedan ut öronsnäckorna ur laddningsfodralet och sätt dem i öronen.
2. Tryck och håll inne på en öronsnäcka för att byta läge (se sida 33).

OBS! Anslut den mobila enheten igen genom att välja öronsnäckorna i *Bluetooth*-listan på din enhet.

Omslutande ljud tar det du hör ut ur ditt huvud och placerar det framför dig – som om du alltid var i ljudets sweetspot. Det känns som att ljudet kommer från utanför öronsnäckorna, vilket ger en mer naturlig lyssningsupplevelse. Omslutande ljud fungerar för allt strömmat innehåll från valfri källa, vilket för det till nya höjder med bättre och klarare ljud samt en rikare ljudkvalitet.

OBS! När du ringer upp eller får ett telefonsamtal är omslutande ljud tillfälligt avstängt (se sida 31).

OMSLUTANDE LJUDINSTÄLLNINGAR

| INSTÄLLNING | BESKRIVNING | ANVÄNDNING |
|----------------|---|--|
| Rörelse | <p>Ljudet låter som att det kommer från två stereohögtalare framför dig, som följer huvudets rörelse.</p> <p>OBS! Den här inställningen används som standard i Omslutande läge.</p> | Använd för den mest konsekventa upplevelsen. Passar bäst vid aktiviteter där du ofta vrider på huvudet eller tittar ned. |
| Stilla | <p>Ljudet låter som att det kommer från två stereohögtalare framför dig som stannar där de är när du rör på huvudet.</p> <p>TÄNK PÅ FÖLJANDE:</p> <ul style="list-style-type: none"> Några sekunder efter att du har slutat röra på huvudet centreras högtalarna för din nya position. Du kan nå den här inställningen via Bose Music-appen. Tryck på Omslutande ljud på huvudskärmen. | Används för maximalt realistisk och kraftfull upplevelse. Passar bäst när du är stilla. |
| Släckt | <p>Ljudet låter som att det kommer från dina öronsnäckor.</p> | Används när du vill ha en klassisk lyssningsupplevelse eller vill spara batteriladdning. |

ÄNDRA INSTÄLLNINGEN FÖR OMSLUTANDE LJUD

Du kan ändra inställningen för omslutande ljud genom att ändra läge eller använda en genväg för att växla mellan omslutande ljudinställningar.

TIPS: Du kan även ändra inställningen för omslutande ljud i Bose Music-appen. Du kan nå detta alternativ från huvudskärmvyn.

Byt läget

För information om att byta läge, se sida 33.

TÄNK PÅ FÖLJANDE:

- När du byter läge ändras inställningar både för omslutande ljud och brusreducering.
- Du kan också skapa ett anpassat läge med dina föredragna inställningar för omslutande ljud och brusreducering (se sida 32).

Använda genvägen

Du kan ändra genväg för att växla genom inställningar för omslutande ljud utan att påverka det aktuella lägets inställningar för brusreducering. Detta anpassar tillfälligt det aktuella läget tills du stänger av öronsnäckorna eller ändrar läget.

OBS! Om du vill ändra inställningen för omslutande ljud med öronsnäckorna måste det anges som en genväg (se sida 27).

1. Tryck och håll inne på en öronsnäcka.



En röstansvisning presenterar alla omslutande ljudinställningar i en loop.

2. När du hör namnet på din önskade inställning släpper du öronsnäckan.

OMSLUTANDE LJUD VID ETT SAMTAL

När du ringer upp eller får ett telefonsamtal är omslutande ljud tillfälligt avstängt. När du avslutar samtalet återgår öronsnäckorna till föregående inställning för omslutande ljud.

Lyssningslägen är förinställda ljudinställningar som du kan växla mellan baserat på dina önskemål och omgivning. De består av brusreducering och omslutande ljudinställningar.

Du kan välja mellan tre förkonfigurerade lägen – Tyst, Uppmärksam och Omslutande – eller skapa upp till sju egna anpassade lägen.

LÄGEN

| LÄGE | BESKRIVNING |
|-------------------|--|
| Tyst | Full brusreducering med Bose-optimerat stereoljud. Blockerar distraktioner med den högsta nivån brusreducering. |
| Uppmärksam | Full transparens med Bose-optimerat stereoljud. Hör omgivningen medan du lyssnar på ljud i stereo. |
| Omslutande | Full brusreducering med omslutande ljud inställd på Rörelse. Hjälper dig att blockera distraktioner och omsluta dig med naturtroget ljud. |
| Anpassat | Anpassade inställningar för brusreducering och omslutande ljudinställningar baserat på dina önskemål och omgivningen. OBS! Du kan skapa upp till sju anpassade lägen med Bose Music-appen. Du kan nå detta alternativ genom att trycka på Lägen på huvudskärmen. |

TÄNK PÅ FÖLJANDE:

- Som standard sätts öronsnäckorna igång i Tyst läge. Använd Bose Music-appen för att ställa in så att öronsnäckorna sätts igång i det läge som senast användes. Du kan nå detta alternativ från menyn Inställningar.
- För information om brusreducering och omslutande ljudinställningar, se sida 29 och sida 30.

Uppmärksam läge med ActiveSense

Den dynamiska brusreduceringen i Uppmärksam läge med ActiveSense-teknik gör att du kan höra omgivningen samtidigt som du slipper störas av oönskade ljud.

Uppmärksam läge med ActiveSense gör att öronsnäckorna automatiskt ökar brusreduceringen vid kraftiga eller plötsliga ljud i din närhet så att du kan förbli uppmärksam utan att ljuden stör det du lyssnar på. När bullret minskar återgår brusreduceringen automatiskt till föregående inställning.

Använd Bose Music-appen för att aktivera ActiveSense. Du kan nå detta alternativ genom att trycka **Lägen > Uppmärksam > ●●●** på huvudskärmen.

BYT LÄGET

OBS! För att byta läge med öronsnäckorna måste det ställas in som genväg (se sida 27).

1. Gå igenom nivåerna genom att trycka och hålla inne på en öronsnäcka.



En röstansvisning presenterar alla lägen i en loop.

2. När du hör namnet på ditt önskade läge släpper du öronsnäckan.

TIPS: Du kan även ändra läget i Bose Music-appen. Du kan nå detta alternativ genom att trycka på Lägen på huvudskärmen.

Lägg till eller ta bort lägen från öronsnäckorna

Om du vill välja läge via öronsnäckorna måste de anges som favoriter i Bose Music-appen. Som standard är lägena Tyst, Uppmärksam och Omslutande angivna som favoriter.

Om du vill lägga till eller ta bort lägen från öronsnäckorna trycker du på Lägen på huvudskärmen och anpassar vilka lägen som är angivna som favoriter.

LADDA ÖRONSNÄCKORNA

1. Rikta in laddningskontakterna på den vänstra öronsnäckan mot laddningsstiften på den vänstra sidan av laddningsfodralet.

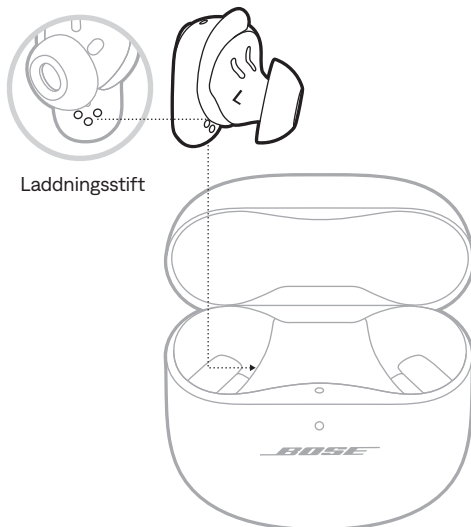

OBS! Se till att öronsnäckorna är rumstempererade, mellan 8 °C och 39 °C, före laddning.

2. Lägg öronsnäckan i fodralet så att det magnetiskt klickar på plats.

Öronsnäckornas statuslampa blinkar med ett vitt sken och lyser sedan i enlighet med laddningsstatus (se sida 39).



3. Upprepa steg 1 och 2 för höger öronsnäcka.

OBS! Öronsnäckorna laddas vare sig fodralet är öppet eller stängt.

LADDA LADDNINGSFODRALET

TÄNK PÅ! Produkten ska endast användas tillsammans med en godkänd LPS-adapter (begränsad strömkälla) som uppfyller lokala bestämmelser (till exempel UL, CSA, VDE eller CCC).

1. Anslut den smala änden av USB-kabeln till USB-C®-porten på fodralets undersida.

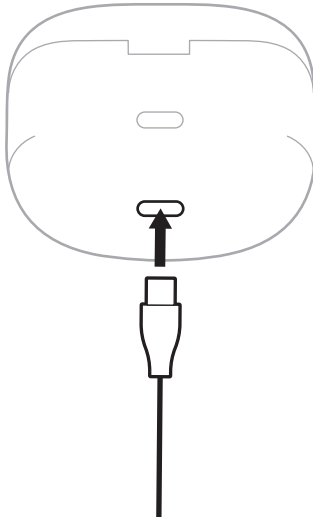

2. Anslut den andra änden till en USB-A-laddare (medföljer ej) eller dator.
Laddningsfodralets statuslampa lyser med ett fast gult sken (se sida 40).

OBS! Se till att fodralet är rumstempererat, mellan 8 °C och 39 °C, före laddning.

KONTROLLERA LADDNINGSNIVÅN I ÖRONSNÄCKAN

Medan du använder öronsnäckorna

- När du tar ut öronsnäckorna från laddningsfodralet och sätter in dem i öronen, hörs ett meddelande som anger laddningsnivån.
- Använd Bose Music-appen. Öronsnäckans batterinivå visas på huvudskärmen.

OBS! Om den ena av öronsnäckorna har lägre laddningsnivå än den andra, hörs ett meddelande som anger den lägre laddningsnivån. När batterinivån är låg hörs "Battery low".

Medan öronsnäckorna laddas

När du lägger öronsnäckorna i laddningsfodralet blinkar öronsnäckans statuslampa med ett vitt sken och lyser sedan enligt laddningsstatus (se sida 39).

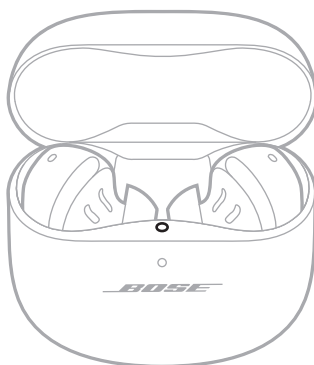

OBS! Om den ena av öronsnäckorna har lägre laddningsnivå än den andra, återspeglar öronsnäckans statuslampa den lägre laddningsnivån.

KONTROLLERA LADDNINGSFODRALETS LADDNINGSNIVÅ

Öppna laddningsfodralet.

Laddningsfodralets statuslampa lyser enligt batterinivån (se sida 40).

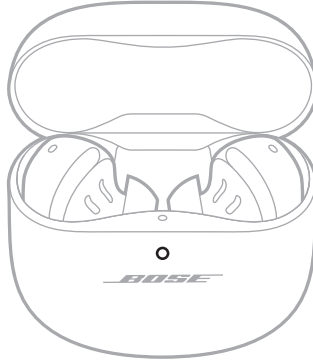

LADDNINGSTID

| KOMPONENT | LADDNINGSTID |
|-----------------|----------------------------------|
| Öronsnäckor | Upp till två timmar ¹ |
| Laddningsfodral | Upp till tre timmar |

TÄNK PÅ FÖLJANDE:

- När batterinivån för öronsnäckorna är låg, kan de laddas under 20 minuter med stängt fodral och sedan användas i upp till två timmar.²
- En fullständig laddning ger upp till sex timmars laddningstid med omslutande ljud avstängt (upp till fyra timmar med omslutande ljud aktiverat).³
- När fodralet är helt uppladdat, kan du använda det för att ladda öronsnäckorna fullt upp till tre gånger.⁴
- När öronsnäckorna ligger i fodralet kan laddningstiden variera.

1 Tester gjorda av Bose i juli 2023 med produktionsrepresentativa Bose QuietComfort Ultra Earbuds och Bose QuietComfort Ultra Earbuds-laddningsfodral. Snabbaddningstestningen bestod av placering av öronsnäckorna med batteriet helt urladdat (så inget ljud kunde spelas upp) i ett helt uppladdat laddningsfodral och laddning av öronsnäckorna i 20 minuter, och sedan återupptagning av *Bluetooth* A2DP-ljuduppspelning med volymen inställd på uppspelning i 75dB SPL, 3-bands EQ inställd på noll, i Tyst läge (full brusreducering) med omslutande ljud avstängt, vilket resulterade i upp till 2 timmar uppspelningstid innan laddningen tog slut. Tiden till fullt laddade öronsnäckor bestämdes genom att sätta öronsnäckorna helt urladdade (ingen uppspelning möjlig) i ett fulladdat laddningsfodral och ladda öronsnäckorna till 100 procent batteriladdning. Batteriets livslängd varierar beroende på inställningar och användning.

2 Se 1.

3 Tester gjorda av Bose i juni 2023 med produktionsrepresentativa Bose QuietComfort Ultra Earbuds och olika musikspår med A2DP *Bluetooth*-ljudströmning. Volym inställd på uppspelning i 75dB SPL, 3-bands EQ inställd på noll, i Tyst läge (full brusreducering). Med Omslutande ljud av var uppspelningstiden upp till sex timmar innan laddningen tog slut. Med Omslutande ljud på var uppspelningstiden upp till 4 timmar innan laddningen tog slut. Batteriets livslängd varierar beroende på inställningar och användning.

4 Tester utförda av Bose i juli 2023 genom att sätta produktionsrepresentativa Bose QuietComfort Ultra Earbuds helt urladdade (ingen uppspelning möjlig) i ett fulladdat Bose QuietComfort Ultra Earbuds-laddningsfodral och ladda öronsnäckorna till 100 procent varpå ljuduppspelning återupptogs tills batteriet var helt urladdat. Testerna resulterade i tre fullständiga laddningscykler med fodralet innan en fullständig laddning inte längre var möjlig.

ÖRONSNÄCKORNAS STATUSLAMPAN

Öronsnäckornas statuslampa finns på insidan av laddningsfodralet.

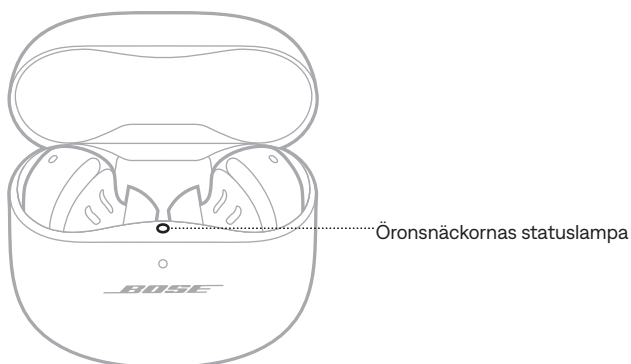

Bluetooth-status

Visar *Bluetooth*-anslutningarnas status för mobila enheter.

| LAMPANS UPPFÖRANDE | SYSTEMLÄGE |
|------------------------------|--------------------------|
| Blinkar långsamt blått | Klar att anslutas |
| Blinkar snabbt blått | Ansluter |
| Fast blått sken (5 sekunder) | Ansluten |
| Blinkar vitt två gånger | Enhetslistan har rensats |

Batteri, uppdatering och felstatus

Visar öronsnäckornas status för batteri, uppdatering och fel.

| LAMPANS UPPFÖRANDE | SYSTEMLÄGE |
|---|--------------|
| Blinkar vitt, lyser sedan med fast vitt sken (fem sekunder) | Fulladdat |
| Blinkar vitt, lyser sedan med fast gult sken (fem sekunder) | Laddar |
| Blinkar vitt två gånger, blinkar långsamt blått och stängs av | Omstart klar |

| LAMPANS UPPFÖRANDE | SYSTEMLÄGE |
|------------------------------------|---------------------------------|
| Blinkar vitt tre gånger (upprepas) | Uppdaterar programvaran |
| Blinkar gult (tre sekunder) | Återställa fabriksinställningar |
| Blinkar gult och vitt | Fel – kontakta Bose kundtjänst |

LADDNINGSFODRALETS STATUSLAMPAN

Laddningsfodralets statuslampa finns på fodralets framsida.

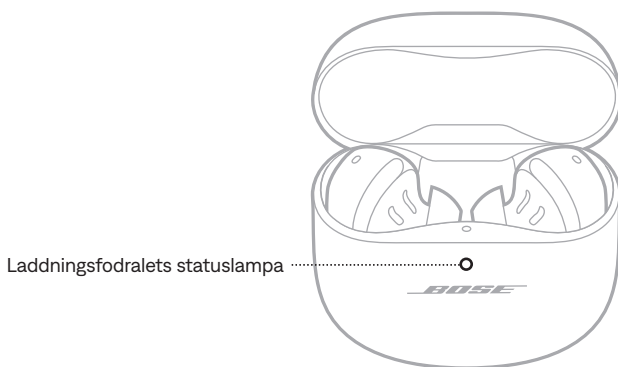

Batteri, uppdatering och felstatus

Visar laddningsfodralets status för batteri, uppdatering och fel.

| LAMPANS UPPFÖRANDE | SYSTEMLÄGE |
|------------------------------------|---------------------------------|
| Fast vitt sken | Fulladdat (100 %) och inkopplad |
| Fast vitt sken (5 sekunder) | Laddad (34 %–99 %) |
| Fast gult sken (5 sekunder) | Lite laddning (10 %–33 %) |
| Blinkar gult två gånger | Behöver laddas (mindre än 10 %) |
| Lyser med fast gult sken | Laddar |
| Blinkar vitt tre gånger (upprepas) | Uppdaterar programvaran |
| Blinkar gult och vitt | Fel – kontakta Bose kundtjänst |

Du kan ansluta öronsnäckorna till din mobila enhet med Bose Music-appen, *Bluetooth*-menyn på din enhet eller Fast Pair (endast Android-enheter).

Du kan lagra upp till sex enheter i listan över öronsnäcksenheter. Du kan endast ansluta och spela ljud från en enhet i taget.

TÄNK PÅ FÖLJANDE:

- Få ut maximalt av dina öronsnäckor genom att använda Bose Music-appen för att ställa in och ansluta din mobila enhet (se sida 12).
- För information om anslutning med Fast Pair, se sida 44.

ANSLUTA MED BOSE MUSIC-APPEN

För anslutning av öronsnäckor och hantering av *Bluetooth*-inställningar med Bose Music-appen, se sida 12.

ANSLUTA VIA BLUETOOTH-MENYN PÅ DEN MOBILA ENHETEN

1. Med öronsnäckorna i laddningsfodralet och fodralet öppet trycker och håller du inne knappen bak på fodralet tills öronsnäckornas statuslampa blinkar långsamt blått.

OBS! Se till att båda öronsnäckorna ligger i fodralet och att fodralet är öppet.

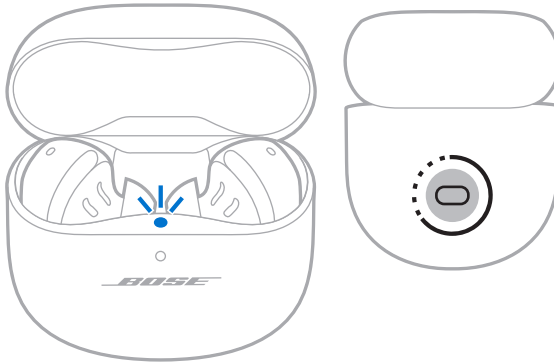

2. Aktivera *Bluetooth*-funktionen på din enhet.

OBS! *Bluetooth*-funktionen hittar du vanligtvis i menyn Inställningar.

3. Välj öronsnäckorna i enhetslistan.

OBS! Leta efter namnet som du angav för öronsnäckorna i Bose Music-appen. Om du inte gav öronsnäckorna något namn kommer standardnamnet att visas.

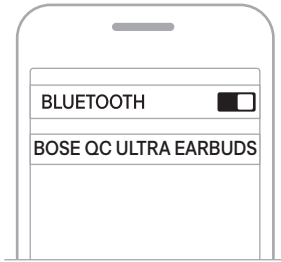

Öronsnäckornas namn visas i listan över mobila enheter. Öronsnäckornas statuslampa lyser med ett fast blått sken (se sida 39).

KOPPLA FRÅN EN MOBIL ENHET

Lägg båda öronsnäckorna i laddningsfodralet.

TIPS: Du kan även använda Bose Music-appen eller dina *Bluetooth*-inställningar för att koppla från enheten. Inaktivering av *Bluetooth* på din enhet leder till att enheten kopplas från öronsnäckorna och alla andra enheter.

ÅTERANSLUTA EN MOBIL ENHET

När öronsnäckorna tagits ur laddningsfodralet kommer de att försöka ansluta till den senast använda enheten.

För att använda en annan tidigare ansluten enhet använder du enhetens *Bluetooth*-inställningar för att ansluta till öronsnäckorna.

TÄNK PÅ FÖLJANDE:

- Enheten måste vara inom räckvidd (nio meter) och påslagna.
- Kontrollera att *Bluetooth*-funktionen är aktiverad på din mobila enhet.

RENSA LISTA ÖVER ÖRONSNÄCKSENHETER

1. Med öronsnäckorna i laddningsfodralet och fodralet öppet trycker och håller du inne knappen bak på fodralet i 15 sekunder tills öronsnäckornas statuslampa blinkar vitt två gånger och sedan blinkar långsamt blått.

OBS! Se till att båda öronsnäckorna ligger i fodralet och att fodralet är öppet.

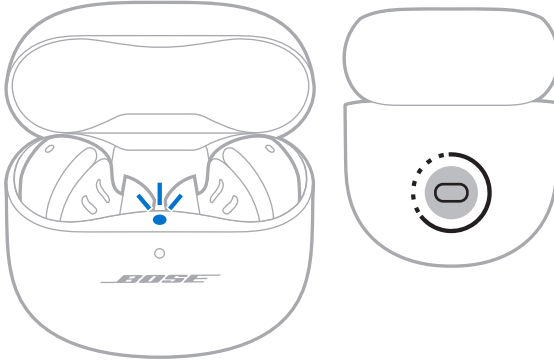

2. Ta bort öronsnäckorna från *Bluetooth*-listan på din enhet.

Alla enheter tas bort och öronsnäckorna är redo att anslutas (se sida 12).

ENDAST ANDROID-ENHETER

Om du har en Android-mobil har du tillgång till följande ytterligare anslutningsegenskaper.

Ansluta med Fast Pair

Med en tryckning aktiverar öronsnäckorna snabb och smidig *Bluetooth*-parkoppling med dina Android-enheter.

TÄNK PÅ FÖLJANDE:

- Om du vill använda Fast Pair behöver du en Android-enhet med Android 6.0 eller senare.
 - Din Android-enhet måste ha *Bluetooth* och *Platstjänster* aktiverade.
1. Med öronsnäckorna i laddningsfodralet och fodralet öppen trycker och håller du inne knappen bak på fodralet tills öronsnäckornas statuslampa blinkar långsamt blått.

OBS! Se till att båda öronsnäckorna ligger i fodralet och att fodralet är öppet.

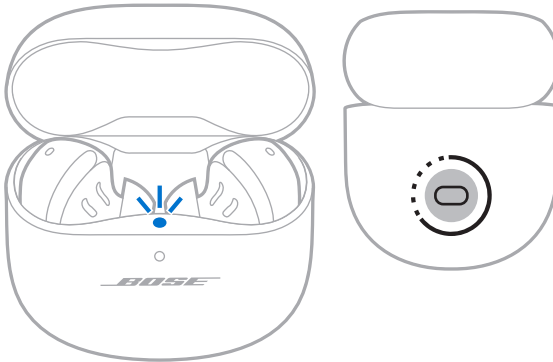

2. Placera fodralet intill din Android-enhet.

En notis visas på din enhet som uppmanar dig att parkoppla öronsnäckorna.

OBS! Om du inte ser någon notis kontrollerar du att notiser är aktiverade för *Google Play Tjänster*-appen på din enhet.

3. Tryck på notisen.

När öronsnäckorna är anslutna visas en notis som bekräftar att anslutningen är slutförd.

Snapdragon Sound-teknik

Bose QuietComfort Ultra Earbuds har Snapdragon Sound-teknik. Snapdragon Sound optimerar Qualcomm®-ljudteknik över anslutna enheter för att säkerställa bästa möjliga ljudkvalitet, anslutningsstabilitet och latens för strömmande ljud.

För att uppleva Snapdragon Sound behöver du en Snapdragon Sound-certifierad enhet, till exempel en kompatibel Android-mobil. När du anslutit öronsnäckorna kommer enheten automatiskt att strömma ljud med aptX Adaptive *Bluetooth*-codecen.

OBS! Om du vill se vilka Snapdragon Sound-funktioner som stöds av öronsnäckorna och kontrollera om din enhet är kompatibel går du till support.bose.com/QCUE

ANSLUT TILL EN BOSE SMART SPEAKER ELLER SOUNDBARHÖGTALARE

Med SimpleSync-tekniken kan du ansluta öronsnäckorna till en Bose Smart-högtalare eller Bose Smart-soundbarhögtalare för en personligare lyssning.

Fördelar

- Använd fristående volymkontroller på varje produkt för att sänka eller stänga av ljudet på din Bose Smart Soundbar och samtidigt låta ljudet vara så högt du vill i öronsnäckorna.
- Hör musiken tydligt från rummet bredvid genom att ansluta öronsnäckorna till din Bose Smart-högtalare.

OBS! SimpleSync™-tekniken har en *Bluetooth*-räckvidd på upp till nio meter. Väggar och olika byggnadsmaterial kan ibland påverka mottagningen.

Kompatibla produkter

Du kan ansluta öronsnäckorna till valfri Bose Smart-högtalare eller Bose Smart-soundbar.

Populära kompatibla produkter:

- Bose Smart Soundbar 900
- Bose Smart Soundbar 700/Bose Soundbar 700
- Bose Smart Soundbar 600
- Bose Soundbar 500
- Bose Smart Speaker 500/Bose Home Speaker 500
- Bose Home Speaker 300
- Bose Portable Smart Speaker/Bose Portable Home Speaker

Nya produkter läggs till med jämna mellanrum. En fullständig lista och mer information finns på: support.bose.com/Groups

Ansluta med Bose Music-appen

1. Med öronsnäckorna i laddningsfodralet och fodralet öppet trycker och håller du inne knappen bak på fodralet tills öronsnäckornas statuslampa blinkar långsamt blått.

OBS! Se till att båda öronsnäckorna ligger i fodralet och att fodralet är öppet.

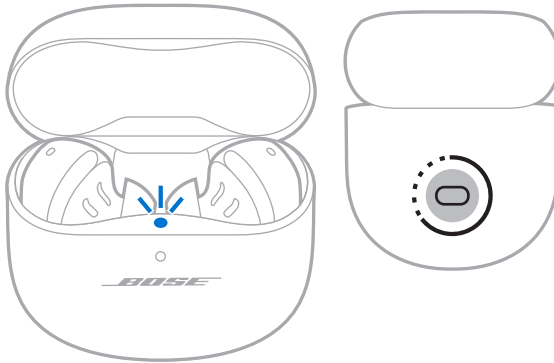

2. Använd Bose Music-appen för att ansluta öronsnäckorna till en kompatibel Bose-produkt. Mer information finns på: support.bose.com/Groups

TÄNK PÅ FÖLJANDE:

- Det kan ta upp till 30 sekunder att ansluta.
- Kontrollera att öronsnäckorna är inom nio meter från soundbarhögtalaren eller högtalaren.
- Du kan endast ansluta öronsnäckorna till en produkt i taget.

Ansluta med produktkontroller

1. Med öronsnäckorna i laddningsfodralet och fodralet öppet trycker och håller du inne knappen bak på fodralet tills öronsnäckornas statuslampa blinkar långsamt blått.

OBS! Se till att båda öronsnäckorna ligger i fodralet och att fodralet är öppet.

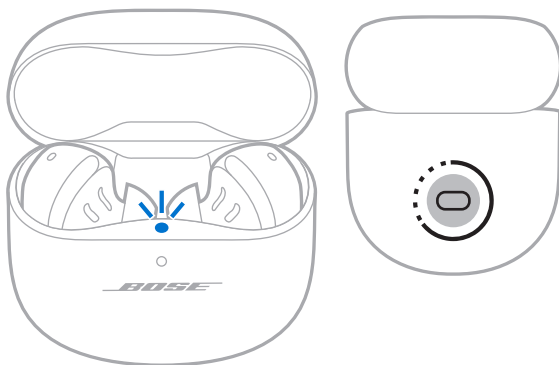

2. Håll in *Bluetooth*-knappen på fjärrkontrollen eller högtalaren tills ljusskenan eller ljusringen blinkar långsamt med blått sken.

Öronsnäckorna ansluts till din soundbar eller högtalare och du hör samma ljud i båda enheterna.

TÄNK PÅ FÖLJANDE:

- Det kan ta upp till 30 sekunder att ansluta.
- Kontrollera att öronsnäckorna är inom nio meter från soundbarhögtalaren eller högtalaren.
- Du kan endast ansluta öronsnäckorna till en produkt i taget.

ÅTERANSLUTA MED EN BOSE SMART SPEAKER ELLER SOUNDBAR

Använd Bose Music-appen för att återansluta öronsnäckorna till en tidigare ansluten, kompatibel Bose-produkt. Mer information finns på: support.bose.com/Groups

TÄNK PÅ FÖLJANDE:

- Soundbarhögtalaren eller högtalaren måste vara inom täckningsområdet (nio meter) och påsatt.
- Se "Öronsnäckorna återansluter inte till en tidigare ansluten Bose Smart-soundbar eller -högtalare" på sidan 62 om öronsnäckorna inte återansluts.

FÖRVARA ÖRONSNÄCKORNA

När du inte använder öronsnäckorna bör de förvaras i laddningsfodralet. Stäng laddningsfodralet för att spara batteritid och hålla fodralet rent.

RENGÖRA ÖRONSNÄCKORNA OCH LADDNINGSFODRALET

| KOMPONENT | PROCEDUR |
|---------------------------------------|---|
| Öronsnäckornas toppar och stödremmar | Börja med att ta bort remmarna och topparna från öronsnäckorna och tvätta dem sedan i en mild tvållösning och vatten. OBS! Skölj och torka av topparna och remmarna noga innan du sätter tillbaka dem på öronsnäckorna. |
| Öronsnäckans munstycke | Rengör med enbart en torr, mjuk bomullstopp eller liknande. TÄNK PÅ! För aldrig in något rengöringsverktyg i ett munstycke. |
| Laddningskontakter (på öronsnäckorna) | Förhindra korrosion genom att ofta torka av med en torr, mjuk bomullstopp eller liknande. |
| Laddningsfodral | Rengör med enbart en torr, mjuk bomullstopp eller liknande. |

RESERVDELAR OCH TILLBEHÖR

Reservdelar och tillbehör kan beställas genom Bose kundtjänst.

Gå till support.Bose.com/QCUE

BEGRÄNSAD GARANTI

Öronsnäckorna omfattas av en begränsad garanti. Mer information om den begränsade garantin finns på worldwide.Bose.com/Warranty.

Mer information om hur du registrerar din produkt finns på worldwide.Bose.com/ProductRegistration. Dina garantirättigheter påverkas inte om du inte registrerar produkten.

UPPDATERA ÖRONSNÄCKORNA

Öronsnäckorna uppdateras automatiskt när de ansluts till Bose Music-appen och en uppdatering finns tillgänglig. Följ instruktionerna för appen.

UPPDATERA LADDNINGSFODRALET

Uppdatera laddningsfodralet via uppdateringsfunktionen på Boses hemsida. Besök: btu.bose.com och följ instruktionerna på skärmen.

VISA DATUMKODEN FÖR ÖRONSNÄCKORNA

Lossa stödremmen från öronsnäckan (se sida 19).

Datumkoden finns på öronsnäckan i det breda området nära mikrofonen.

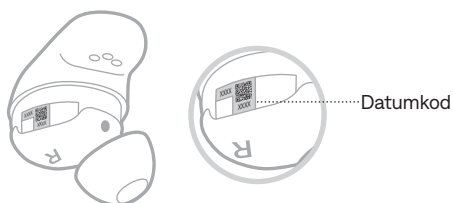

VISA LADDNINGSFODRALETS SERIENUMMER

Ta ut öronsnäckan ur laddningsfodralet.

Laddningsfodralets serienummer finns under öronsnäckans statuslampa inuti öronsnäckan.

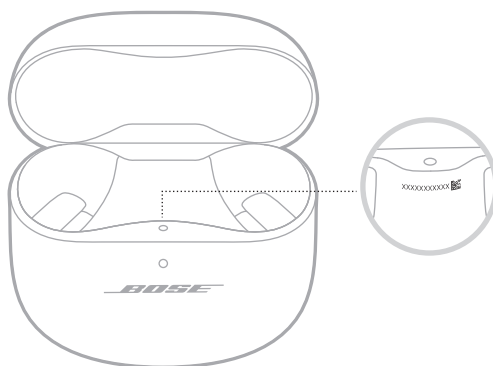

PROVA DET HÄR FÖRST

Om du upplever problem med öronsnäckorna kan du prova följande:

- Ladda öronsnäckorna och laddningsfodralet (se sida 34).
- Sätt igång öronsnäckorna (se sida 21).
- Kontrollera öronsnäckornas statuslampor (se sida 39) och laddningsfodralets statuslampa (se sida 40).
- Kontrollera att enheten har *Bluetooth*-stöd (se sida 41).
- Ladda ned Bose Music-appen och kör tillgängliga programuppdateringar (se sida 12).
- Flytta den mobila enheten närmare öronsnäckorna (nio meter) och längre bort från eventuella störningskällor.
- Höj volymen i öronsnäckorna, på den mobila enheten och i musikappen.
- Ansluta en annan mobil enhet (se sida 12).

ANDRA LÖSNINGAR

Om du inte kan lösa problemet ska du titta i tabellen nedan för att identifiera symptom och ta del av lösningar till vanliga problem. Du når även artiklar, videor och andra resurser för felsökning på: support.bose.com/QCUE

Kontakta Boses kundtjänst om du inte kan lösa ditt problem.

Besök: worldwide.bose.com/contact

| SYMPTOM | LÖSNING |
|-----------------------------|---|
| Öronsnäckorna sätts inte på | <p>Kontrollera att öronsnäckorna inte är försatta i viloläge. Du aktiverar öronsnäckorna genom att sätta på dig dem.</p> <p>Lägg båda öronsnäckorna i laddningsfodralet så att de magnetiskt klickar på plats. Stäng fodralet och öppna det igen. Öronsnäckornas statuslampa blinkar med ett vitt sken och visar sedan laddningsstatus (se sida 39).</p> <p>Om öronsnäckorna har utsatts för höga eller låga temperaturer ska du låta dem återfå rumstemperatur.</p> <p>Se "Öronsnäckorna laddas inte" på sidan 61.</p> |

| SYMPTOM | LÖSNING |
|---|--|
| <p>Det går inte att ansluta öronsnäckorna till mobil enhet</p> | <p>Anslut via <i>Bluetooth</i>-menyn på den mobila enheten (se sida 41).</p> <p>Inaktivera <i>Bluetooth</i>-funktionen på din mobilenhet och återaktivera den sedan.</p> <p>Rensa listan över öronsnäcksenheter (se sida 43). Ta bort öronsnäckorna från <i>Bluetooth</i>-listan på enheten, inklusive dubletter etiketterade med LE (Low Energy). Anslut igen (se sida 12).</p> <p>Lägg båda öronsnäckorna i laddningsfodralet så att de magnetiskt klickar på plats. Stäng fodralet och öppna det igen. Öronsnäckornas statuslampa blinkar med ett vitt sken och visar sedan laddningsstatus (se sida 39). Anslut igen (se sida 12).</p> <p>Kontrollera att båda öronsnäckorna är ordentligt placerade i laddningsfodralet (se sida 34).</p> <p>På support.bose.com/QCUE finns instruktionsfilmer.</p> <p>Starta om öronsnäckorna och laddningsfodralet (se sida 63).</p> |
| <p>Öronsnäckorna återansluter inte till macOS</p> | <p>Välj dina öronsnäckor i Bose Music-appen. Tryck på Källa på huvudskärmen och använd sedan listan med ihopparade enheter för att återansluta dina öronsnäckor till datorn.</p> |
| <p>Öronsnäckorna svarar inte vid installation av appen</p> | <p>Avinstallera Bose Music-appen från din mobila enhet. Installera om appen (se sida 12).</p> <p>Kontrollera att du använder Bose Music-appen för installation (se sida 12).</p> <p>Kontrollera att du har gett Bose Music-appen åtkomst till <i>Bluetooth</i>-anslutningar i din mobila enhets Inställningar.</p> <p>Kontrollera att <i>Bluetooth</i>-funktionen är aktiverad på menyn Inställningar i din mobila enhet.</p> |

| SYMPTOM | LÖSNING |
|--|--|
| <p>Bose Music-appen hittar inte några öronsnäckor</p> | <p>Avinstallera Bose Music-appen från din mobila enhet. Installera om appen (se sida 12).</p> <p>Kontrollera att du har gett Bose Music-appen åtkomst till <i>Bluetooth</i>-anslutningar i din mobila enhets Inställningar.</p> <p>Lägg båda öronsnäckorna i laddningsfodralet så att de magnetiskt klickar på plats. Stäng fodralet och öppna det igen. Öronsnäckornas statuslampa blinkar med ett vitt sken och visar sedan laddningsstatus (se sida 39). Ta ut öronsnäckorna.</p> <p>Med öronsnäckorna i laddningsfodralet och fodralet öppen trycker och håller du inne knappen bak på fodralet tills öronsnäckornas statuslampa blinkar långsamt blått.</p> <p>Om öronsnäckorna tidigare varit anslutna till en PC som kör Microsoft Teams stänger du Microsoft Teams-appen. Om detta inte löser problemet kan du stänga av <i>Bluetooth</i> på den datorn eller lämna dess <i>Bluetooth</i>-räckvidd (typiskt cirka nio meter).</p> <p>Se "Det går inte att ansluta öronsnäckorna till mobil enhet" på sidan 52.</p> |
| <p>Bose Music-appen fungerar inte på min mobila enhet</p> | <p>Se till att din mobila enhet är kompatibel med Bose Music-appen och möter systemkraven. Se även din mobila enhets appbutik för mer information om detta.</p> <p>Avinstallera Bose Music-appen från din mobila enhet. Installera om appen (se sida 12).</p> |
| <p>Öronsnäckan känns obehaglig i öronkanalen</p> | <p>Se till att öronsnäckans toppar inte sitter för långt in i öronkanalen (se sida 15).</p> <p>Prova en större topp. Prova en mindre om det inte hjälper (se sida 18).</p> <p>Prova en mindre stödrem (se sida 19).</p> <p>Kontrollera med en spegel att öronsnäckorna passar (se sida 15).</p> <p>Kontrollera att öronsnäckorna passar med Täthetstest för öronsnäckor i Bose Music-appen. Du kan nå detta alternativ från menyn Inställningar.</p> <p>Kontakta Bose kundtjänst eller besök support.bose.com/QCUE för ytterligare storlekar på örontoppar och stödremmar, samt för att se instruktionsvideor.</p> |

| SYMPTOM | LÖSNING |
|--|---|
| <p>Stödremmen är inte bekväm vid kanten på ytterörat.</p> | <p>Prova en mindre stödrem (se sida 19). Prova en mindre topp om det inte hjälper med minsta stödremmen (se sida 18).</p> <p>Kontrollera med en spegel att öronsnäckorna passar (se sida 15).</p> <p>Kontrollera att öronsnäckorna passar med Earbud Seal Test i Bose Music-appen. Du kan nå detta alternativ från menyn Inställningar.</p> <p>Kontakta Bose kundtjänst eller besök support.bose.com/QCUE för ytterligare storlekar på örontoppar och stödremmar, samt för att se instruktionsvideor.</p> |
| <p>Öronsnäckorna sitter inte ordentligt</p> | <p>Kontrollera att öronsnäckans topp sitter skönt mot öronkanalens öppning (se sida 14).</p> <p>Prova en större stödrem (se sida 19).</p> <p>Prova en större topp (se sida 18).</p> <p>Kontakta Bose kundtjänst eller besök support.bose.com/QCUE för ytterligare storlekar på örontoppar och stödremmar, samt för att se instruktionsvideor.</p> |
| <p>Öronsnäckornas toppar ramlar av</p> | <p>Kontrollera att öronsnäckans toppar sitter bra på öronsnäckorna (se sida 18).</p> |
| <p>Stödremmarna ramlar av</p> | <p>Kontrollera att remmarna sitter bra på öronsnäckorna (se sida 19).</p> <p>Kontrollera att remmarna är korrekt placerade på öronsnäckorna (se sida 19).</p> |

| SYMPTOM | LÖSNING |
|---|--|
| <p>Intermittent Bluetooth-anslutning</p> | <p>Rensa listan över öronsnäcksenheter (se sida 43). Ta bort öronsnäckorna från <i>Bluetooth</i>-listan på enheten, inklusive dubletter etiketterade med LE (Low Energy). Anslut igen (se sida 12).</p> <p>Flytta den mobila enheten närmare öronsnäckorna.</p> <p>Starta om öronsnäckorna och laddningsfodralet (se sida 63).</p> |
| <p>Inget ljud</p> | <p>Kontrollera att du använder rätt storlek på öronsnäcka och rem i båda öron (se sida 17).</p> <p>Kontrollera med en spegel att öronsnäckorna passar (se sida 15).</p> <p>Kontrollera att öronsnäckorna passar med Earbud Seal Test i Bose Music-appen. Du kan nå detta alternativ från meny Inställningar.</p> <p>På support.bose.com/OCUE finns instruktionsfilmer.</p> <p>Kontrollera att du har vridit upp volymen (se sida 23).</p> <p>Kontrollera att båda örontopparna sitter ordentligt i örat och inte har vridits för mycket bakåt (se sida 14).</p> <p>Håll huvudet upprätt när du sätter i öronsnäckorna.</p> <p>Tryck på uppspelningsknappen på mobilenheten för att vara säker på att du spelar upp ett ljud.</p> <p>Spela upp ljud från en annan applikation eller musiktjänst.</p> <p>Spela upp ljud från innehåll som är lagrat på din enhet.</p> <p>Ta bort smuts eller öronvax från öronsnäckor och munstycken.</p> <p>Starta om den mobila enheten.</p> <p>Inaktivera funktionen för in-ear-detektering med hjälp av Bose Music-appen (se sida 28).</p> |

| SYMPTOM | LÖSNING |
|---|---|
| <p>Inget ljud från ena öronsnäckan</p> | <p>Kontrollera att du använder rätt storlek på öronsnäcka och rem i båda öron (se sida 17).</p> <p>Kontrollera med en spegel att öronsnäckorna passar (se sida 15).</p> <p>Kontrollera att öronsnäckorna passar med Earbud Seal Test i Bose Music-appen. Du kan nå detta alternativ från meny Inställningar.</p> <p>På support.bose.com/OCUE finns instruktionsfilmer.</p> <p>Kontrollera att programvaran i Bose Music-appen är uppdaterad (se sida 50).</p> <p>Kontrollera att båda örontopparna sitter ordentligt i örat och inte har vridits för mycket bakåt (se sida 14).</p> <p>Håll huvudet upprätt när du sätter i öronsnäckorna.</p> <p>Ta bort smuts eller öronvax från öronsnäckor och munstycken.</p> <p>Lägg båda öronsnäckorna i laddningsfodralet så att de magnetiskt klickar på plats. Stäng fodralet och öppna det igen. Öronsnäckornas statuslampa blinkar med ett vitt sken och visar sedan laddningsstatus (se sida 39). Ta ut öronsnäckorna.</p> |
| <p>Ljud och video är inte synkroniserade</p> | <p>Stäng appen eller musiktjänsten och öppna den igen.</p> <p>Spela upp ljud från en annan applikation eller musiktjänst.</p> <p>Lägg båda öronsnäckorna i laddningsfodralet så att de magnetiskt klickar på plats. Stäng fodralet och öppna det igen. Öronsnäckornas statuslampa blinkar med ett vitt sken och visar sedan laddningsstatus (se sida 39). Ta ut öronsnäckorna.</p> |

| SYMPTOM | LÖSNING |
|--------------------|--|
| Dålig ljudkvalitet | <p>Kontrollera med en spegel att öronsnäckorna passar (se sida 15).</p> <p>Kontrollera att öronsnäckorna passar med Earbud Seal Test i Bose Music-appen. Du kan nå detta alternativ från menyn Inställningar.</p> <p>Kontrollera att du använder rätt storlek på öronsnäcka och rem i båda öron (se sida 17).</p> <p>På support.bose.com/OCUE finns instruktionsfilmer.</p> <p>Kontrollera att du använder Bose Music-appen för installation (se sida 12).</p> <p>Försök med ett annat ljudspår.</p> <p>Spela upp ljud från en annan applikation eller musiktjänst.</p> <p>Ta bort smuts eller öronvax från öronsnäckor och munstycken.</p> <p>Inaktivera ljudförbättringsfunktioner på enheten eller i musikappen.</p> <p>Kontrollera att öronsnäckorna är anslutna till rätt <i>Bluetooth</i>-profil: Stereo A2DP. Kontrollera enhetens <i>Bluetooth</i>-/ljudinställningsmeny för att försäkra dig om att rätt ljudprofil har valts.</p> <p>Inaktivera <i>Bluetooth</i>-funktionen på din mobilenhet och återaktivera den sedan.</p> <p>Rensa listan över öronsnäcksenheter (se sida 43). Ta bort öronsnäckorna från <i>Bluetooth</i>-listan på enheten, inklusive dubletter etiketterade med LE (Low Energy). Anslut igen (se sida 12).</p> <p>Om du delar öronsnäckorna placerar du dem i laddningsfodralet för att rensa ljudanpassningen mellan användarna.</p> |

| SYMPTOM | LÖSNING |
|--|---|
| <p>Mikrofonen tar inte upp något ljud</p> | <p>Se till att stödremmarna är korrekt placerade så att hålen på sidan av remmen är i linje med mikrofonen på öronsnäckan (se sida 19).</p> <p>Kontrollera att öronsnäckorna inte är roterade för långt bakåt eller framåt (se sida 14). För bästa möjliga mikrofonljudkvalitet ska öronsnäckorna vara vinklade så att de är riktade mot munnen eller hakan.</p> <p>Prova med att göra ytterligare ett telefonsamtal.</p> <p>Prova med en annan kompatibel enhet.</p> <p>Inaktivera <i>Bluetooth</i>-funktionen på din mobilenhet och återaktivera den sedan.</p> <p>Rensa listan över öronsnäcksenheter (se sida 43). Ta bort öronsnäckorna från <i>Bluetooth</i>-listan på enheten, inklusive dubletter etiketterade med LE (Low Energy). Anslut igen (se sida 12).</p> |
| <p>Det går inte att justera läget</p> | <p>Lägg båda öronsnäckorna i laddningsfodralet så att de magnetiskt klickar på plats. Stäng fodralet och öppna det igen. Öronsnäckornas statuslampa blinkar med ett vitt sken och visar sedan laddningsstatus (se sida 39). Ta ut öronsnäckorna.</p> <p>Om du anpassar genvägen för en specifik öronsnäcka ska du trycka och hålla inne på rätt öronsnäcka.</p> <p>Se "Öronsnäckorna reagerar inte på pekstyrning" på sidan 60.</p> <p>Använd appen Bose Music för att ändra läget. Du kan nå detta alternativ från huvudskärmen (se sida 12).</p> |

| SYMPTOM | LÖSNING |
|---|---|
| Dålig brusreducering | <p>Lägg båda öronsnäckorna i laddningsfodralet så att de magnetiskt klickar på plats. Stäng fodralet och öppna det igen. Öronsnäckornas statuslampa blinkar med ett vitt sken och visar sedan laddningsstatus (se sida 39). Ta ut öronsnäckorna.</p> <p>Kontrollera att ActiveSense är aktiverat (se sida 32).</p> <p>Kontrollera med en spegel att öronsnäckorna passar (se sida 15).</p> <p>Kontrollera att öronsnäckorna passar med Earbud Seal Test i Bose Music-appen. Du kan nå detta alternativ från meny Inställningar.</p> <p>Kontrollera passformen (se sida 32).</p> <p>Ta ut öronsnäckorna ur öronen och sätt i dem igen.</p> <p>Under ett pågående samtal eller när du använder röststyrning på din mobila enhet, sänker du eller stänger du av egen röst via Bose Music-appen (se sida 29).</p> <p>Om du delar öronsnäckorna placerar du dem i laddningsfodralet för att rensa ljudanpassningen mellan användarna.</p> <p>Starta om öronsnäckorna och laddningsfodralet (se sida 63). Om det inte fungerar återställer du öronsnäckornas fabriksinställningar (se sida 64).</p> |
| Svårt att höra den andra parten under ett samtal | <p>Höj volymen med den mobila enheten.</p> <p>Prova ett annat brusreduceringsläge (se sida 32).</p> |
| Svårt att höra den egna rösten under ett samtal | <p>Ändra läge till Uppmärksam (se sida 33).</p> <p>Använd Bose Music-appen för att justera egen röst. Du kan nå detta alternativ från meny Inställningar.</p> |
| Öronsnäckorna reagerar inte | <p>Lägg båda öronsnäckorna i laddningsfodralet så att de magnetiskt klickar på plats. Stäng fodralet och öppna det igen. Öronsnäckornas statuslampa blinkar med ett vitt sken och visar sedan laddningsstatus (se sida 39). Ta ut öronsnäckorna.</p> <p>Starta om öronsnäckorna och laddningsfodralet (se sida 63). Om det inte fungerar återställer du öronsnäckornas fabriksinställningar (se sida 64).</p> |

| SYMPTOM | LÖSNING |
|--|--|
| <p>Öronsnäckorna reagerar inte på pekstyrning</p> | <p>Kontrollera att du pekar på rätt pekyta (se sida 23).</p> <p>Kontrollera att fingret har tillräcklig kontakt med pekytan (se sida 23).</p> <p>Variera trycket när du använder funktioner som kräver att du trycker flera gånger.</p> <p>Se till att fingrarna är torra.</p> <p>Se till att ditt hår inte vidrör pekytan om det är vått.</p> <p>Om du har handskar på måste du ta av dem innan du vidrör pekytan.</p> <p>Inaktivera funktionen för in-ear-detektering med hjälp av Bose Music-appen (se sida 28).</p> <p>Om öronsnäckorna har utsatts för höga eller låga temperaturer ska du låta dem återfå rumstemperatur.</p> <p>Starta om öronsnäckorna och laddningsfodralet (se sida 63).</p> |
| <p>Kan inte justera volymen</p> | <p>Kontrollera att volymkontroll är aktiverat med hjälp av Bose Music-appen (se sida 23).</p> <p>Kontrollera att du sveper på pekstyrningsytan i rätt riktning (se sida 23).</p> <p>Se "Öronsnäckorna reagerar inte på pekstyrning".</p> |
| <p>Det går inte att komma åt genvägen</p> | <p>Kontrollera att du har angett en genväg i Bose Music-appen (se sida 27).</p> <p>Om du anpassar genvägen för en specifik öronsnäcka ska du trycka och hålla inne på rätt öronsnäcka.</p> |

| SYMPTOM | LÖSNING |
|---|--|
| Öronsnäckorna laddas inte | <p>Kontrollera att öronsnäckorna är korrekt placerade i laddningsfodralet. Spara batteritid genom att låta fodralet vara stängt medan öronsnäckorna laddas (se sida 34).</p> <p>Kontrollera att varken smuts eller skräp täcker laddningskontaktarna på öronsnäckorna eller laddningsstiften i fodralet.</p> <p>Kontrollera att stödremmarna är korrekt placerade på öronsnäckorna (se sida 19). Om remmarna är felaktigt placerade kanske inte laddningskontaktarna på öronsnäckorna är i linje med laddningsstiften i fodralet.</p> <p>Kontrollera att USB-kabeln sitter korrekt i porten på laddningsfodralet.</p> <p>Kontrollera att båda ändarna på USB-kabeln sitter som de ska.</p> <p>Prova en annan USB-kabel.</p> <p>Prova ett annat vägguttag.</p> <p>Om öronsnäckorna eller laddningsfodralet har utsatts för höga eller låga temperaturer ska du låta dem återfå rumstemperatur. Ladda igen (se sida 34).</p> |
| Laddningsfodralet laddas inte upp | <p>Kontrollera att USB-kabeln sitter korrekt i porten på laddningsfodralet.</p> <p>Se till att den anslutna USB-kabeln är lång nog för att fodralet ska få en första laddning om laddningsfodralet är helt tomt. Återanslut USB-kabeln om du tar bort den och laddningsfodralets statuslampa slocknar.</p> <p>Kontrollera att båda ändarna på USB-kabeln sitter som de ska.</p> <p>Prova en annan USB-kabel.</p> <p>Kontrollera att laddningsfodralet är stängt. Spara batteritid genom att låta fodralet vara stängt under laddning.</p> <p>Prova ett annat vägguttag.</p> <p>Om laddningsfodralet har utsatts för höga eller låga temperaturer ska du låta det återfå rumstemperatur. Ladda igen (se sida 35).</p> <p>Kontrollera att alla laddningsfodraltillbehör är korrekt installerade och inte förhindrar att USB-kabeln kan anslutas ordentligt till porten på laddningsfodralet.</p> |
| Språket för röstänvisningar är fel | <p>Ändra språket för röstänvisningar via Bose Music-appen (se sida 12). Du kan nå detta alternativ från menyn Inställningar.</p> |

| SYMPTOM | LÖSNING |
|---|---|
| Jag får inga samtalsviseringar | <p>Kontrollera att din mobilenhet inte är inställd på Stör ej.</p> <p>Kontrollera att röstansvisningar är aktiverat med hjälp av Bose Music- appen (se sida 12). Du kan nå detta alternativ från meny Inställningar.</p> <p>Kontrollera att du har gett öronsnäckorna åtkomst till kontakter i din mobila enhets <i>Bluetooth</i>-meny.</p> |
| Öronsnäckorna avger ett kvittrande ljud | <p>Kontrollera att öronsnäckornas munstycke inte är blockerat (se sida 18).</p> |
| Hörlurarna ansluter inte till en Bose Smart-soundbar eller -högtalare | <p>Se till att du ansluter till en kompatibel Bose-produkt. För en lista på kompatibla produkter, gå till: support.bose.com/Groups</p> <p>Med öronsnäckorna i laddningsfodralet och fodralet öppen trycker och håller du inne knappen bak på fodralet tills öronsnäckornas statuslampa blinkar långsamt blått.</p> <p>Kontrollera att öronsnäckorna är inom nio meter från soundbarhögtalaren eller högtalaren.</p> |
| Öronsnäckorna återansluter inte till en tidigare ansluten Bose Smart-soundbar eller -högtalare | <p>Med öronsnäckorna i laddningsfodralet och fodralet öppen trycker och håller du inne knappen bak på fodralet tills öronsnäckornas statuslampa blinkar långsamt blått. Använd Bose Music-appen för att ansluta öronsnäckorna till en kompatibel Bose-produkt. Mer information finns på: support.bose.com/Groups</p> |
| Ljutfördröjningar vid anslutning till en Bose Smart-soundbar eller -högtalare | <p>Ladda ner Bose Music-appen och alla uppdateringar.</p> |

STARTA OM ÖRONSNÄCKORNA OCH LADDNINGSFODRALET

Om öronsnäckorna eller laddningsfodralet inte reagerar kan du starta om dem.

OBS! Om du startar om öronsnäckorna så rensas listan med öronsnäckor. Inga andra inställningar rensas.

1. Ta bort öronsnäckorna från *Bluetooth*-listan på din enhet.
2. Med öronsnäckorna i laddningsfodralet och fodralet öppet trycker och håller du inne knappen bak på fodralet i 25 sekunder tills öronsnäckornas statuslampa blinkar vitt två gånger, sedan blinkar långsamt blått och till slut stängs av.

OBS! Se till att båda öronsnäckorna ligger i fodralet och att fodralet är öppet.

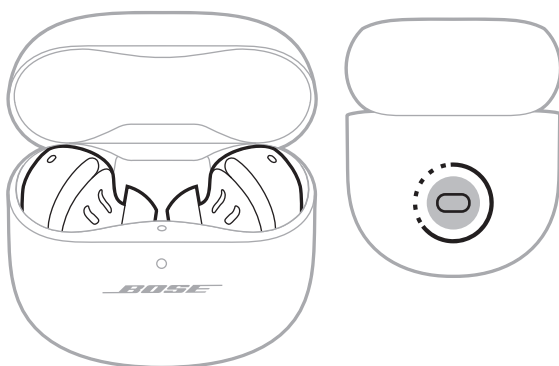

När omstarten är klar tänds öronsnäckornas statuslampor i enlighet med laddningsstatus (se sida 39) och laddningsfodralets statuslampor lyser i enlighet med batterinivån (se sida 40).

ÅTERSTÄLLA ÖRONSNÄCKORNA TILL FABRIKSINSTÄLLNINGARNA

En fabriksåterställning återställer alla inställningar och återställer öronsnäckorna till deras ursprungliga tillstånd. Efteråt kan öronsnäckorna konfigureras som om det görs för första gången.

En fabriksåterställning rekommenderas endast om du har problem med öronsnäckorna eller om du instruerats av Boses kundtjänst att göra det.

1. Ta bort öronsnäckorna från *Bluetooth*-listan på din enhet.
2. Ta bort öronsnäckorna från Bose-kontot med Bose Music-appen.

OBS! Mer information om hur du tar bort öronsnäckorna från Bose-kontot med Bose Music-appen finns på: support.bose.com/QCUE

3. Med öronsnäckorna i laddningsfodralet och fodralet öppet trycker och håller du inne knappen bak på fodralet i 25 sekunder tills öronsnäckornas statuslampa blinkar vitt två gånger, sedan blinkar långsamt blått och till slut stängs av.

OBS! Se till att båda öronsnäckorna ligger i fodralet och att fodralet är öppet.

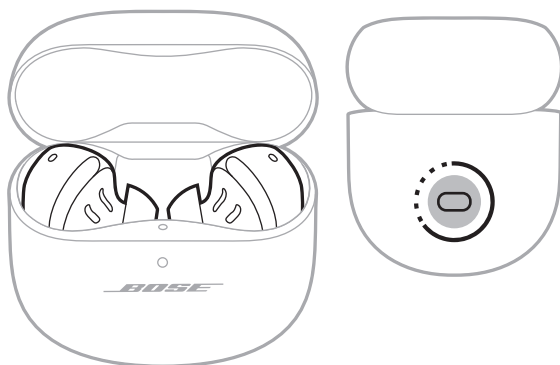

4. Upprepa föregående steg två gånger till.

Efter tredje gången blinkar statuslampan gult i tre sekunder för att indikera att fabriksinställningarna återställs.

När återställningen slutförts kommer statuslampan att blinka långsamt med ett blått sken. Öronsnäckorna är nu återställda till sin ursprungliga konfiguration.

OBS! Kan du inte lösa ditt problem finns ytterligare felsökning och support på: support.bose.com/QCUE

모든 안전 및 사용 지침을 읽고 보관하십시오.

CE Bose Corporation은 이 제품이 지침서 2014/53/EU 및 기타 모든 적용 가능한 EU 지침의 필수 요건과 관련 조항을 준수하고 있음을 여기에서 선언합니다. 표준 부합 신고서 전문은 다음을 참조하십시오. www.Bose.com/compliance

UK CA 이 제품은 모든 적용 가능한 전자기 호환성 규정 2016 및 기타 모든 적용 가능한 영국 규정을 준수합니다. 표준 부합 신고서 전문은 다음을 참조하십시오. www.Bose.com/compliance

Bose Corporation은 이 제품이 무선 장비 규정 2017에 따른 필수 요건과 다른 모든 해당 영국 규정을 준수함을 선언합니다. 표준 부합 신고서 전문은 다음을 참조하십시오. www.Bose.com/compliance

중요 안전 지침

마른 헝겊으로만 닦으십시오.

제조업체에서 지정한 부품이나 부속품만 사용하십시오.

자격 있는 기사에게만 서비스를 의뢰하십시오. 전원 코드 또는 플러그가 손상되었을 때, 액체가 흘러 들어갔을 때, 물체가 떨어져 기기 안에 들어갔을 때, 기기가 비나 물에 젖었을 때, 정상적으로 작동하지 않을 때, 또는 기기를 떨어뜨렸을 때 등, 어느 경우라도 기기가 손상되었을 때는 서비스를 받으셔야 합니다.

경고/주의

- 사고로 삼키지 못하도록 제품을 어린이나 애완동물이 미치지 못하는 곳에 보관하십시오. 제품에는 배터리가 포함되어 있으며 삼키면 해로울 수 있습니다. 섭취한 경우 즉시 의사의 진료를 받으십시오. 사용하지 않을 때는 제품을 어린이나 애완동물이 미치지 못하는 곳에 보관하십시오.
- 제품은 어린이용이 아닙니다.
- 청력 손상을 방지하려면 헤드폰을 높은 볼륨으로 사용하지 마십시오. 헤드폰을 귀에 착용하기 전에 제품에서 볼륨을 내린 후 편안한 청취 수준으로 서서히 볼륨을 올리십시오.
- 차량을 운전하는 동안 이 헤드폰을 사용하는 것은 권장되지 않으며 일부 지역에서는 법으로 금지되어 있을 수 있습니다. 차량을 운전하는 동안 헤드폰 사용에 대해 주의를 기울이고 해당 법률을 따르십시오. 주의력을 방해하거나 차량을 운전하는 동안 경보 및 경고 신호를 포함한 주변 소리를 듣는 능력을 방해하는 경우 헤드폰 사용을 즉시 중단하십시오.
- 주의가 필요한 활동을 수행하는 동안 이 헤드폰을 사용하는 경우 주의하십시오. 주변 소리를 명확하게 들을 수 없어 자신이나 다른 사람에게 위험이 될 수 있는 경우(예: 자전거를 타거나 자동차 통행, 건설 현장, 철도 근처를 걸을 때)에는 헤드폰을 사용하지 마십시오.
- 이어버드에서 이상한 큰 소음이 들릴 경우 이어버드를 사용하지 마십시오. 그럴 경우 이어버드를 제거하고 Bose 고객 서비스 센터에 문의하십시오.
- 제품을 물에 담그거나 장시간 물에 노출시키지 마십시오.
- 제품에서 열이 나는 경우 즉시 제품을 제거하십시오.



질식 위험이 발생할 수 있는 소형 부품을 포함하고 있습니다. 3세 미만의 어린이가 사용하기에 부적합합니다.



이 제품에는 자석 재질이 포함되어 있습니다. 사용자의 몸에 이식한 의료 기기에 줄 수 있는 영향에 관해서는 의사에게 문의하십시오.

- 이 제품에 허가 없이 변경을 가하지 마십시오.
- 제품을 불 또는 열원에서 멀리 합니다. 촛불과 같은 무방비 상태의 불꽃을 제품 위나 근처에 두지 마십시오.
- 제공된 이어팁을 부착하지 않은 채 이어버드를 사용하지 마십시오.
- 이 제품에는 국가/지자체 법규 요건을 만족하는 인증기관이 허가한 LPS 전원 공급장치만 사용하십시오(예: UL, CSA, VDE, CCC).
- 이 제품과 함께 제공된 배터리는 잘못 취급하거나 잘못 교체하거나 잘못된 유형의 배터리로 교체할 경우 화재 또는 화학적 열상을 입힐 위험성이 있습니다.
- 배터리가 누출될 경우 액체가 피부나 눈이 닿지 않도록 주의하십시오. 닿았을 경우 의사의 도움을 받으십시오.
- 배터리가 들어 있는 제품을 고온(예: 직사광선, 열원 근처)에 노출하지 마십시오.
- 충전하기 전에 이어버드와 충전 케이스에서 땀을 닦아냅니다.
- IPX4는 영구적이지 않으며, 정상적인 마모의 결과로 내성이 감소할 수 있습니다.
- 내부 레이저 구성품에서 나오는 위험 방사선에 노출되지 않도록 하려면 지침에 지정된 대로 제품을 사용하십시오. 자격 있는 서비스 기사가 아닌 사람이 이어버드를 조정하거나 수리하지 않도록 하십시오.
- 벽난로, 방열기나 난방기, 전기 난로 또는 열을 발생시키는 기타 기기(앰프 포함)와 같은 열원 근처에 두거나 설치하지 마십시오.
- 레이저 공지 56(2019년 5월 8일)에 설명된 IEC 60825-1 Ed. 3 준수를 제외하고 21 CFR 1040.10 및 1040.11을 준수합니다.

본 이어버드는 EN / IEC 60825-1:2014에 따라 1등급 레이저 제품으로 분류됩니다.



참고: 이 장치는 시험 결과 FCC 규정 15부에 근거한 B급 디지털 장치에 대한 제한을 준수합니다. 이러한 제한은 거주 지역에 설치할 때 발생하는 유해한 방해 전파를 적절한 수준에서 방지할 목적으로 만들었습니다. 이 장치는 전파 에너지를 생성하고 사용하고 방출할 수 있습니다. 지침에 따라 올바르게 설치 및 사용하지 않은 경우에는 무선 통신에 대한 유해한 방해 전파를 일으킬 수도 있습니다. 그러나 특정 설치에서 방해 전파가 발생하지 않는다고 보장할 수는 없습니다. 이 장치를 켜거나 끌 때 라디오 또는 텔레비전 수신에 유해한 방해 전파를 발생시키는 경우 다음 방법 중 하나로 방해 전파를 제거할 수 있습니다.

- 제품 또는 안테나의 방향 또는 위치를 조정합니다.
- 장치와 수신기 사이의 공간을 늘립니다.
- 장비를 수신기가 연결된 것과 다른 회로의 전기 소켓에 연결합니다.
- 판매업체 또는 숙련된 라디오/TV 기술자에게 도움을 요청합니다.

Bose Corporation에서 명시적으로 승인하지 않은 변경 또는 수정은 이 장비를 작동할 수 있는 사용자의 권한을 무효화할 수 있습니다.

이 장치는 FCC 규정 15부 및 ISED 캐나다 라이선스 면제 RSS 표준을 준수합니다. 다음 두 상태에서 작동되어야 합니다. (1) 이 장치는 유해한 방해 전파를 일으키지 않으며 (2) 장치의 오작동을 일으킬 수 있는 방해 전파를 포함하여 수신되는 모든 방해 전파를 수용해야 합니다.

이 장치는 일반 대중을 위해 규정된 FCC 및 ISED 캐나다 방사 물질 노출 제한을 준수합니다. 이 송신기는 다른 안테나 또는 송신기를 함께 설치하거나 작동해서는 안 됩니다.

FCC ID: A944408L / A94408R | **IC:** 3232A-408L / 3232A-408R

케이스 모델: 441408 | **오른쪽 이어버드 모델:** 408R | **왼쪽 이어버드 모델:** 408L

이 시스템의 이어버드는 무선법에 명시된 조항에 따라 인증되었습니다.

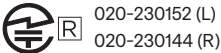

CAN ICES-3(B)/NMB-3(B)

유형: 작동 주파수 밴드: 2400 ~ 2483.5MHz. | 최대 전송 출력: 20dBm EIRP 미만.

SAR 정보

| 이어버드 | 측정값 1-g SAR W/kg | 측정값 10-g SAR W/kg |
|------|---------------------|----------------------|
| 왼쪽 | 0.381 | 0.161 |
| 오른쪽 | 0.211 | 0.092 |

 이 표시는 제품을 가정용 쓰레기처럼 폐기해서는 안 되며 적합한 수거 시설에 보내 재생해야 함을 의미합니다. 올바른 폐기와 재생을 통해 천연 자원, 인류 건강 및 환경을 보호하는 데 일조할 수 있습니다. 이 제품의 폐기 및 재생에 대한 자세한 정보는 지방 자체체, 폐기를 수거 업체 또는 이 제품을 구입한 매장에 문의하십시오.

저출력 RF 장치의 기술 규정

NCC의 허락 없이 어떤 회사, 기업 또는 사용자도 저출력 RF 장치에서 주파수 변경, 전송 출력 향상 또는 원래 특성과 성능을 변경해서는 안 됩니다. 저출력 RF 장치는 항공기 보안에 영향을 주고 법적 통신을 방해해서는 안 됩니다. 그런 경우가 발견될 경우 사용자는 방해가 발생하지 않을 때까지 즉시 작동을 멈추어야 합니다. 긴급한 법적 통신은 전자통신관리법을 준수하여 발생하는 무선 통신을 말합니다. 저출력 RF 장치는 법적 통신 또는 ISM 전파 방사 장치의 방해 전파를 수용해야 합니다.

본 제품에서 리튬-이온 배터리를 **제거하려 하지 마십시오**. 제거에 대해서는 가까운 Bose 판매업체 또는 기타 사용자격 전문가에게 문의하십시오.



사용한 배터리는 현지 규정에 따라 적절히 폐기하십시오. 배터리를 소각하지 마십시오.

廢電池請回收



R33807
RoHS



R-R-Bos-408L (L)
R-R-Bos-408R (R)
R-R-Bos-441408 (케이스)
보스코리아 유통회사

중국 유해 물질 제한 지침표

| 유해 물질의 명칭 및 농도 | | | | | | |
|----------------|-------|--------|---------|-----------|-----------------|--------------------|
| 부품 번호 | 유해 물질 | | | | | |
| | 납(Pb) | 수은(Hg) | 카드뮴(Cd) | 6가 크롬(VI) | 폴리브롬화 바이페닐(PBB) | 폴리브롬화 디페닐에테르(PBDE) |
| 폴리염화 바이페닐(PCB) | X | ○ | ○ | ○ | ○ | ○ |
| 금속 부품 | X | ○ | ○ | ○ | ○ | ○ |
| 플라스틱 부품 | ○ | ○ | ○ | ○ | ○ | ○ |
| 스피커 | X | ○ | ○ | ○ | ○ | ○ |
| 케이블 | X | ○ | ○ | ○ | ○ | ○ |

본 표는 SJ/T 11364 조항에 따라 준비되었습니다.

O: 이 부품의 모든 동종 재질에 함유된 이 유해 물질이 GB/T 26572에서 규정한 제한 요구사항 미만임을 나타냅니다.

X: 이 부품에 사용된 동종 재질 중 최소한 하나에 함유된 이 유해 물질이 GB/T 26572에서 규정한 제한 요구사항을 초과함을 의미합니다.

대만 유해 물질 제한 지침표

| 장비 이름: 이어버드 및 충전 케이스 형식명: 441408 | | | | | | |
|----------------------------------|------------------|--------|---------|--------------|-----------------|---------------------|
| 단위 | 제한 물질 및 해당 화학 기호 | | | | | |
| | 납(Pb) | 수은(Hg) | 카드뮴(Cd) | 육가크로뮴 (Cr+6) | 폴리브롬화 바이페닐(PBB) | 폴리브롬화 디페닐에테르류(PBDE) |
| 폴리염화 바이페닐(PCB) | - | ○ | ○ | ○ | ○ | ○ |
| 금속 부품 | - | ○ | ○ | ○ | ○ | ○ |
| 플라스틱 부품 | ○ | ○ | ○ | ○ | ○ | ○ |
| 스피커 | - | ○ | ○ | ○ | ○ | ○ |
| 케이블 | - | ○ | ○ | ○ | ○ | ○ |

참고 1: "○"는 제한 물질의 함유율이 기준값을 초과하지 않음을 나타냅니다.

참고 2: "-"는 제한 물질이 면제에 부합함을 나타냅니다.

제조일: 일련 번호의 여덟 번째 자리는 제조연도를 나타냅니다. 즉 "3"은 2013년 또는 2023년입니다. **제조 위치:** 일련 번호의 일곱 번째 자리는 제조 위치를 나타냅니다.

중국 수입업체: Bose Electronics (Shanghai) Company Limited, Level 6, Tower D, No. 2337 Gudai Rd. Minhang District, Shanghai 201100 | **EU 수입업체:** Bose Products B.V., Gorslaan 60, 1441 RG Purmerend, The Netherlands |

멕시코 수입업체: Bose de México S. de R.L. de C.V., Avenida Prado Sur #150, Piso 2, Interior 222 y 223, Colonia Lomas de Chapultepec V Sección, Miguel Hidalgo, Ciudad de México, C.P. 11000 전화 번호: +5255 (5202) 3545 |

대만 수입업체: Bose Limited Taiwan Branch (H.K.), 9F., No. 10, Sec. 3, Minsheng E. Road, Zhongshan Dist. Taipei City 10480, Taiwan 전화 번호: +886-2-2514 7676 | **영국 수입업체:** Bose Limited, Bose House, Quayside Chatham Maritime, Chatham, Kent, ME4 4QZ, United Kingdom

입력 전격: 5V \pm 1.2A | **출력 전압:** 5VDC | **출력 전류:** 160mA x 2 | **출력 용량:** 680mAh | **IPXX 등급:** IPX4(이더버드)

CMII ID는 포장재에 위치해 있습니다.

이 제품에 적용되는 **사용 약관:** worldwide.Bose.com/termsofuse

라이선스 공시: Bose QuietComfort Ultra Earbuds의 구성 요소로 포함된 타사 소프트웨어 패키지에 적용되는 라이선스 공시를 보려면 Bose Music 앱을 사용하십시오. 설정 메뉴에서 이 정보에 액세스할 수 있습니다.

Apple, Apple, iPad, iPhone 및 macOS는 미국과 기타 국가에 등록된 Apple Inc.의 상표입니다. 상표 "iPhone"은 Aiphone K.K.의 사용권 계약에 따라 일본에서 사용됩니다. App Store는 Apple Inc.의 서비스 표시입니다.

Made for Apple 배지를 사용하는 것은 부속품이 배지에 식별된 Apple 제품을 특별히 연결하기 위해 제작되었으며, 개발자에게서 Apple 성능 표준을 만족한다는 인증을 받았음을 의미합니다. Apple은 이 장치의 작동 또는 안전 및 규제 표준의 준수에 대한 책임이 없습니다.

Bluetooth® 단어 표시와 로고는 Bluetooth SIG, Inc.가 소유한 등록 상표이며 Bose Corporation은 사용권 계약에 따라 해당 표시를 사용합니다.

Google, Android 및 Google Play는 Google LLC의 상표입니다.

Microsoft Teams는 Microsoft 그룹 회사의 상표입니다.

Snapdragon Sound는 Qualcomm Technologies, Inc. 및/또는 그 자회사의 제품입니다. Qualcomm, Snapdragon 및 Snapdragon Sound는 Qualcomm Incorporated의 상표 또는 등록 상표입니다.

Spotify는 Spotify AB의 등록 상표입니다.

USB Type-C® 및 USB-C®는 USB Implementers Forum의 등록 상표입니다.

Bose, Bose Music, Bose Music 로고, ActiveSense, SimpleSync 및 QuietComfort는 Bose Corporation의 상표입니다. | Bose Corporation 본사: 1-877-230-5639 | ©2023 Bose Corporation. 사전 서면 승인 없이 본 설명서의 특정 부분을 복제, 변경, 배포 또는 사용할 수 없습니다.

기록용으로 작성하여 보관하십시오.

이더버드 날짜 코드는 밴드 아래의 이더버드에 위치해 있습니다. 충전 케이스 일련 번호는 충전 케이스 웰 및 양 이더버드 사이에 위치해 있습니다. 모델 번호는 충전 케이스 뚜껑에 있습니다.

일련 번호: -----

모델 번호: 441408

영수증을 보관해 놓으십시오. 지금 Bose 제품을 등록하시는 것이 좋습니다.

worldwide.Bose.com/ProductRegistration에서 쉽게 등록할 수 있습니다.

상자 내용물

| | |
|-----------|----|
| 내용물 | 11 |
|-----------|----|

BOSE MUSIC 앱 설치

| | |
|-------------------------|----|
| Bose Music 앱 다운로드 | 12 |
| 기존 계정에 이어버드 추가 | 12 |

| | |
|------------------|----|
| 생활방수 및 내후성 | 13 |
|------------------|----|

착용 방법

| | |
|----------------|----|
| 이어버드 삽입 | 14 |
| 결합 상태 확인 | 15 |
| 이어팁 | 15 |
| 고정 밴드 | 16 |
| 다른 크기 시도 | 17 |
| 이어팁 | 17 |
| 고정 밴드 | 17 |
| 이어팁 교환 | 18 |
| 고정 밴드 교환 | 19 |

전원

| | |
|-------------|----|
| 전원 켜기 | 21 |
| 전원 끄기 | 22 |
| 대기 | 22 |

터치 콘트롤

| | |
|-------------------|----|
| 터치 표면 영역..... | 23 |
| 미디어 재생 및 볼륨..... | 23 |
| 전화 통화..... | 24 |
| 통화 알림..... | 25 |
| 모드..... | 25 |
| 몰입 오디오 설정..... | 25 |
| 모바일 장치 음성 제어..... | 26 |

바로 가기

| | |
|------------------------|----|
| 바로 가기 사용..... | 27 |
| 바로 가기 변경 또는 사용 해제..... | 27 |

인-이어 감지

| | |
|------------------|----|
| 자동 재생/일시 중지..... | 28 |
| 자동 전화 응답..... | 28 |
| 자동 주변음 허용..... | 28 |

노이즈 캔슬링

| | |
|--------------------|----|
| 노이즈 캔슬링 설정 변경..... | 29 |
| 통화 중 노이즈 캔슬링..... | 29 |
| 노이즈 캔슬링만 사용..... | 29 |

몰입 오디오

| | |
|-------------------|----|
| 몰입 오디오 설정..... | 30 |
| 몰입 오디오 설정 변경..... | 31 |
| 모드 변경..... | 31 |
| 바로 가기 사용..... | 31 |
| 통화 중 몰입 오디오..... | 31 |

청취 모드

| | |
|-------------------------------------|----|
| 모드..... | 32 |
| ActiveSense를 사용한 노이즈 캔슬링 꺼짐 모드..... | 32 |
| 모드 변경..... | 33 |
| 이어버드에서 모드 추가 또는 제거..... | 33 |

배터리

| | |
|-----------------------|----|
| 이어버드 충전..... | 34 |
| 충전 케이스 충전..... | 35 |
| 이어버드 배터리 잔량 확인..... | 36 |
| 이어버드를 사용하는 동안..... | 36 |
| 이어버드를 충전하는 동안..... | 36 |
| 충전 케이스 배터리 잔량 확인..... | 37 |
| 충전 시간..... | 38 |

이어버드 및 충전 케이스 상태

| | |
|------------------------|----|
| 이어버드 상태 표시등..... | 39 |
| Bluetooth® 상태..... | 39 |
| 배터리, 업데이트 및 오류 상태..... | 39 |
| 충전 케이스 상태 표시등..... | 40 |
| 배터리, 업데이트 및 오류 상태..... | 40 |

BLUETOOTH 연결

| | |
|-----------------------------------|----|
| Bose Music 앱을 사용한 연결..... | 41 |
| 모바일 장치의 Bluetooth 메뉴를 사용한 연결..... | 41 |
| 모바일 장치 연결 해제..... | 42 |
| 모바일 장치 재연결..... | 42 |
| 이어버드 장치 목록 소거..... | 43 |
| Android™ 장치만 해당..... | 44 |
| 빠른 페어링을 사용한 연결..... | 44 |
| Snapdragon Sound™ 기술..... | 45 |

BOSE 제품 연결

| | |
|---|----|
| Bose Smart Speaker 또는 Soundbar에 연결..... | 46 |
| 이점..... | 46 |
| 호환되는 제품..... | 46 |
| Bose Music 앱을 사용한 연결..... | 47 |
| 제품 콘트롤을 사용한 연결..... | 48 |
| Bose Smart Speaker 또는 Soundbar 다시 연결..... | 48 |

관리 및 유지보수

| | |
|-----------------------|----|
| 이어버드 보관..... | 49 |
| 이어버드 및 충전 케이스 청소..... | 49 |
| 교체용 부품 및 부속품..... | 49 |
| 제한 보증..... | 49 |
| 이어버드 업데이트..... | 50 |
| 충전 케이스 업데이트..... | 50 |
| 이어버드 날짜 코드 확인..... | 50 |
| 충전 케이스 일련 번호 확인..... | 50 |

문제 해결

| | |
|--------------------------|----|
| 이 방법을 먼저 시도하십시오..... | 51 |
| 기타 방법..... | 51 |
| 이어버드 및 충전 케이스 다시 부팅..... | 63 |
| 공장 설정으로 이어버드 복원..... | 64 |

내용물

다음 부품들이 포함되어 있는지 확인합니다.

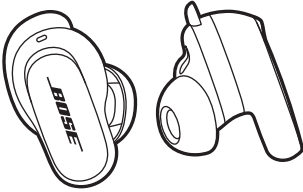

Bose QuietComfort Ultra Earbuds



충전 케이스

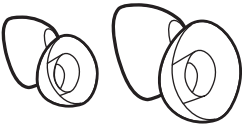

이어팁(크기 소형 및 대형)

참고: 중형 이어팁은 이어버드에 부착되어 있습니다. 이어팁 크기를 확인하는 방법은 17페이지를 참조하십시오.



고정 밴드(크기 2 및 3)

참고: 크기 1 밴드는 이어버드에 부착되어 있습니다. 밴드 크기를 확인하는 방법은 17페이지를 참조하십시오.

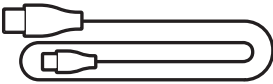

USB Type-C® 대 USB-A 변환 케이블

참고: 제품 일부가 빠졌거나 손상된 경우 사용하지 마십시오. 문제 해결 주제, 비디오, 제품 수리 또는 교체에 대해서는 support.bose.com/QCUE에서 확인하십시오.

Bose Music 앱을 사용하면 스마트폰 또는 태블릿 같은 모바일 장치에서 이어버드를 설정하고 조작할 수 있습니다.

앱을 사용하여 이어버드의 착용 상태를 확인하고 *Bluetooth* 연결을 관리하고 이어버드 설정을 관리하고 오디오를 조정하고 음성 안내 언어를 선택하고 Bose에서 제공하는 향후 업데이트와 새로운 기능을 가져올 수 있습니다.

참고: 다른 Bose 제품에서 Bose 계정을 이미 만들었다면 “기존 계정에 이어버드 추가”를 참조하십시오.

BOSE MUSIC 앱 다운로드

1. 모바일 장치에서 Bose Music 앱을 다운로드합니다.

참고: 사용자 거주지가 중국 본토일 경우 Bose音乐 앱을 다운로드합니다.

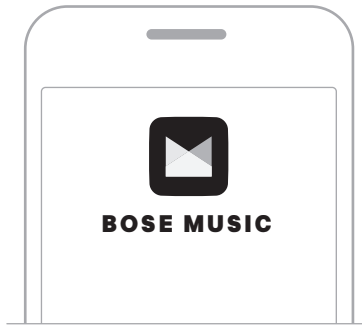

2. 앱 지침을 따릅니다.

기존 계정에 이어버드 추가

Bose QuietComfort Ultra Earbuds를 추가하려면 Bose Music 앱을 열고 이어버드를 추가합니다.

이어버드는 IPX4 등급의 생활방수 기능이 있습니다. 생활방수 기능과 내후성이 있지만 물 속에 담글 수 있는 것은 아닙니다.

주의:

- 이어버드를 착용한 상태로 수영이나 샤워를 하지 마십시오.
- 이어버드를 물 속에 담그지 마십시오.

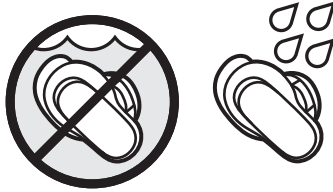

참고:

- 부식을 방지하려면 이어버드의 충전 접점을 마르고 부드러운 면봉 등으로 정기적으로 청소하십시오.
- IPX4는 영구적이지 않으며, 정상적인 마모의 결과로 내성이 감소할 수 있습니다.

이어버드 삽입

1. 이어버드가 귓구멍 입구에 편안하게 놓이도록 이어버드를 삽입합니다.

참고: 각 이어버드에는 **R(오른쪽)** 또는 **L(왼쪽)** 표시가 있습니다.

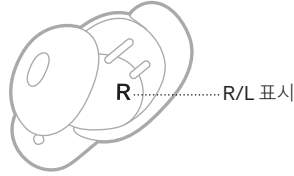

2. 이어팁이 귓구멍에 편안하게 밀착되고 고정 밴드가 귀이랑에 놓이도록 이어버드를 뒤쪽으로 살짝 돌립니다.

참고: 이어팁이 귓구멍에 편안하게 밀착되지 않으면 이어버드를 앞뒤로 돌려볼 수 있습니다. 하지만 이어버드를 뒤로 또는 앞으로 너무 많이 돌려놓으면 오디오와 마이크 음질에 영향을 미칠 수 있습니다.

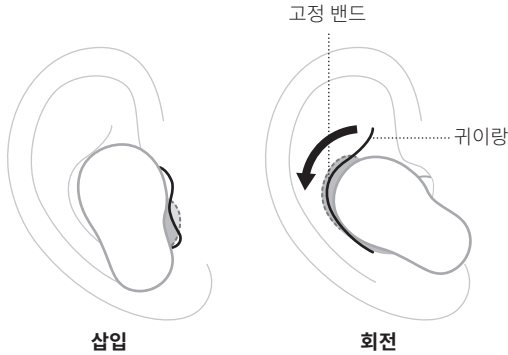

3. 결합 상태를 확인합니다(15페이지 참조).
4. 단계 1 - 3을 반복하여 반대쪽 이어버드를 삽입합니다.

이어버드를 삽입하면 최상의 오디오 성능과 노이즈 캔슬링으로 사용자의 귀에 맞게 오디오가 개인 설정됩니다.



참고: 이어버드를 타인과 공유하는 경우 이어버드를 충전 케이스에 넣으면 각 사용자의 오디오 개인 설정이 소거됩니다.

결합 상태 확인

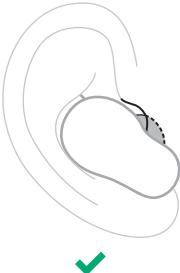

최적의 착용감, 오디오 성능 및 노이즈 캔슬링을 위해 거울을 사용하여 이어팁과 고정 밴드의 크기가 올바른지 확인합니다. 귀에 따라 다른 크기의 이어팁과 고정 밴드를 시도해볼 수 있습니다.

팁: Bose Music 앱의 Earbud Seal Test(이어버드 밀착 테스트)를 사용해서도 결합 상태를 확인할 수 있습니다. 설정 메뉴에서 이 옵션에 액세스할 수 있습니다.

이어팁

| 결합 | 확인 사항 |
|---------|--|
| 올바른 결합 |  <p>이어팁이 귓구멍 입구에 부드럽게 놓여 편안하게 밀착됩니다. 배경 소음이 줄어서 들립니다.</p> <p>참고: 노이즈 캔슬링이 줄어든 소음의 청취 능력에 영향을 줄 수 있습니다.</p> |
| 지나친 조임 |  <p>이어팁이 귓구멍 안에서 불편하고 찌그러진 느낌을 줍니다.</p> |
| 지나친 헐거움 |  <p>이어팁이 귓구멍 안쪽 깊숙이 놓이거나 헐거운 느낌이거나 머리를 움직일 때 떨어집니다.</p> |

고정 밴드

| 결합 | 확인 사항 |
|--------|--|
| 올바른 결합 |  <p>밴드가 튀어 나오거나 귀이랑 아래에서 찌그러진 느낌이 없습니다.</p> |
| 너무 큼 |  <p>밴드가 튀어 나오거나 귀이랑 아래에서 찌그러진 느낌이 있습니다.</p> |
| 너무 작음 |  <p>밴드가 귀이랑에 닿지 않습니다.</p> |

다른 크기 시도

이어버드를 장시간 착용합니다. 이어버드가 불편하거나 흔들리거나, 노이즈 캔슬링 또는 음질이 예상 밖이면 다른 크기의 이어팁 또는 고정 밴드를 시도합니다.

세 가지 모든 크기의 이어팁 또는 밴드를 시도해보고 각 귀에 맞는 다른 크기의 이어팁 또는 밴드를 사용할 수 있습니다.

이어팁

이어버드에는 소형, 중형, 대형의 세 가지 크기의 이어팁이 포함되어 있습니다.



중형 이어팁은 이어버드에 부착되어 있습니다. 작게 느껴지면 큰 이어팁을 시도해 보십시오. 크게 느껴지면 작은 이어팁을 시도해 보십시오.

고정 밴드

고정 밴드는 **1**(소형), **2**(중형) 또는 **3**(대형) 크기와 **R**(오른쪽) 또는 **L**(왼쪽)이 표시되어 있습니다.



크기 1 밴드는 이어버드에 부착되어 있습니다. 작게 느껴지면 크기 2 밴드를 시도해 보십시오.

이어팁 교환

1. 이어버드를 잡고 이어팁을 부드럽게 쥐어 이어버드에서 벗깁니다.

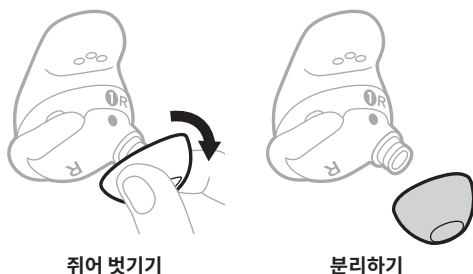

주의: 찢어지지 않도록 이어팁 가장자리를 잡아당기지 마십시오.

2. 새 이어팁 크기를 선택합니다(17페이지 참조).
3. 이어팁을 이어버드 노즐에 맞추고 딸각 소리가 나서 제자리에 단단히 고정될 때까지 이어팁을 노즐에 눌러 끼웁니다.

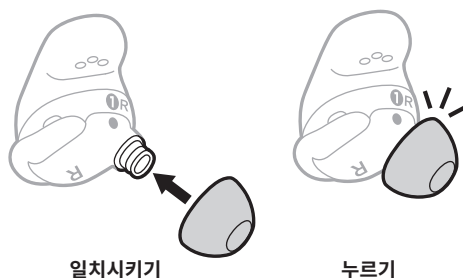

4. 필요에 따라 반대쪽 이어버드에 대해 단계 1 - 3을 반복합니다.

참고: 귀에 따라 다른 크기의 이어팁을 사용해야 할 수 있습니다.

5. 이어버드를 삽입합니다(14페이지 참조).
6. 결합 상태를 확인합니다(15페이지 참조).

참고:

- 이어팁을 교환하는 경우 밴드가 귀이랑에 편안하게 놓일 수 있도록 고정 밴드를 교환해야 할 수 있습니다(19페이지 참조).
- 이어팁 교환에 대한 사용법 비디오는 support.bose.com/QCUE에서 확인하실 수 있습니다.
- 또 다른 크기의 이어팁이 필요한 경우 **Bose** 고객 서비스 센터를 방문하거나 support.bose.com/QCUE에서 확인하실 수 있습니다.

고정 밴드 교환

1. 이어버드를 고정한 상태에서 고정 밴드 스푼을 부드럽게 쥐고 밴드를 사용자 쪽으로, 이어팁 위로 그리고 이어버드에서 멀리 벗겨냅니다.

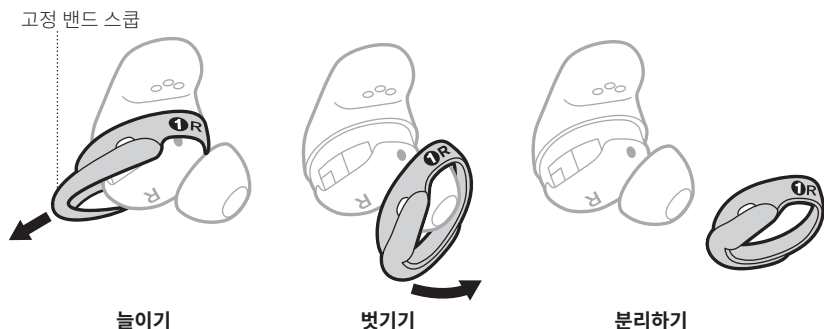

주의: 찢어지지 않도록 밴드의 얇은 부분을 잡아당기지 마십시오.

2. 새 밴드 크기를 선택합니다(17페이지 참조). 이어버드에 따라 **R**(오른쪽) 또는 **L**(왼쪽)이 표시된 밴드를 선택합니다.
3. 밴드 표시가 사용자를 향하고 밴드 스푼이 반대쪽을 향하도록 하여 밴드의 점을 이어버드 바닥의 회색 점과 일치시킵니다.
4. 점들이 일치하고 밴드의 탭이 이어버드 상단의 노치에 맞는지 확인하면서 이어팁 위로 밴드를 부드럽게 늘어 끼웁니다.

참고: 밴드를 올바르게 일치시키면 밴드 측면의 구멍이 이어버드 마이크 위에 오므로 마이크가 막히지 않습니다.

5. 밴드가 제자리에 단단히 고정될 때까지 아래로 누른 다음 일치 여부를 확인합니다.

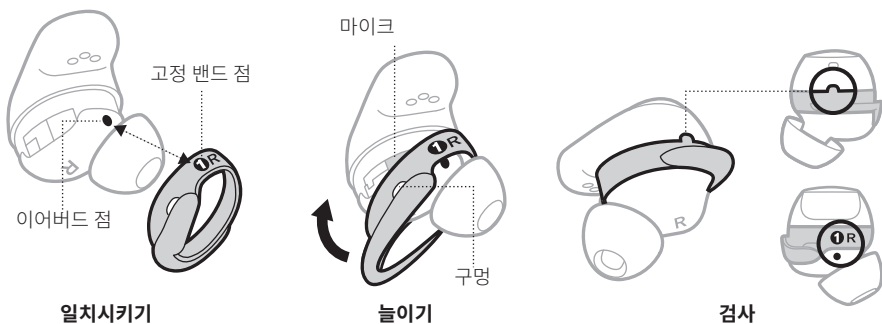

6. 필요에 따라 반대쪽 이어버드에 대해 단계 1 – 5를 반복합니다.

참고: 귀에 따라 다른 크기의 밴드를 사용해야 할 수 있습니다.

7. 이어버드를 삽입합니다(14페이지 참조).

8. 결합 상태를 확인합니다(15페이지 참조).

참고:

- 밴드 교환에 대한 사용법 비디오는 [support.Bose.com/QCUE](https://support.bose.com/QCUE)에서 확인하실 수 있습니다.
- 또 다른 크기의 고정 밴드가 필요한 경우 Bose 고객 서비스 센터를 방문하거나 [support.Bose.com/QCUE](https://support.bose.com/QCUE)에서 확인하실 수 있습니다.

전원 켜기

충전 케이스를 엽니다.

이어버드 전원이 켜집니다. 충전 상태에 따라 이어버드 상태 표시등이 백색을 점멸하다가 점등됩니다(39페이지 참조). 배터리 잔량에 따라 충전 케이스 상태 표시등이 점등됩니다(40페이지 참조).

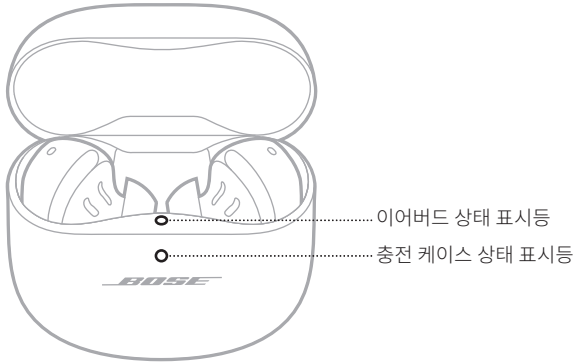

참고: 충전 케이스에서 이어버드를 꺼낸 후에는 케이스를 닫아 배터리 수명을 보존하고 케이스에 이물질이 들어가지 않도록 보호합니다.

전원 끄기

1. 양 이어버드를 충전 케이스에 넣습니다.

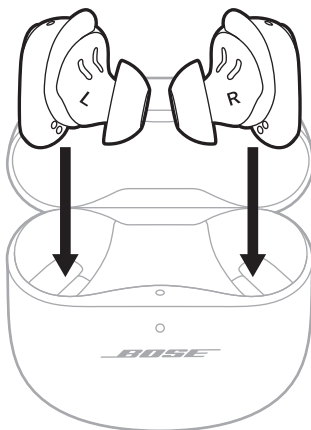

이어버드가 모바일 장치에서 연결 해제됩니다.

2. 케이스를 닫습니다.

이어버드 전원이 꺼집니다. 배터리 잔량에 따라 충전 케이스 상태 표시등이 점등됩니다 (40페이지 참조).

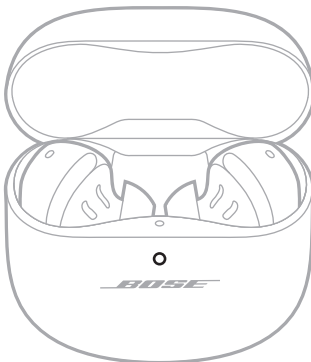

대기

대기는 이어버드를 케이스에서 꺼낸 후 사용하지 않을 때 이어버드 배터리를 보존합니다. 이어버드를 귀에서 제거하고 10분 동안 움직이지 않으면 이어버드가 대기 모드로 전환됩니다.

이어버드를 깨우려면 이어버드를 귀에 삽입합니다.

어느 쪽 이어버드나 터치 표면을 스와이프 또는 탭하여 터치 컨트롤을 사용합니다. 터치 컨트롤을 사용하여 오디오 재생/일시 중지, 볼륨 변경, 기본 통화 기능 수행 및 바로 가기를 사용하여 모드를 변경하거나 몰입 오디오 설정을 변경할 수 있습니다(27페이지 참조).

터치 표면 영역

터치 표면은 양 이어버드의 바깥 표면에 위치해 있습니다. 미디어 재생, 볼륨, 전화 통화 및 바로 가기를 조작합니다.



미디어 재생 및 볼륨

| 조작 | 작동 방법 |
|----------|--|
| 재생/일시 중지 | 이어버드를 탭합니다.  |
| 음량 증가 | 이어버드에서 위로 스와이프합니다.  |
| 음량 감소 | 이어버드에서 아래로 스와이프합니다.  |

| 조작 | 작동 방법 |
|--------------|--|
| 다음 트랙으로 건너뛰기 | 이어버드를 두 번 탭합니다.  |
| 이전 트랙으로 건너뛰기 | 이어버드를 세 번 탭합니다.  |

전화 통화

| 조작 | 작동 방법 |
|------------------------------|---|
| 전화 받기 | 이어버드를 탭합니다.  |
| 통화 종료/거부 | 이어버드를 두 번 탭합니다.  |
| 두 번째로 걸려온 전화를 받고 현재 통화 대기 | 이어버드를 탭합니다.  |

조작

작동 방법

두 번째 걸려온 통화를 거부하고 현재 통화 계속

이어버드를 두 번 탭합니다.



통화 알림

음성 안내가 전화를 건 사람과 통화 상태를 알립니다.

통화 알림을 중지하려면 **Bose Music** 앱을 사용하여 음성 안내를 사용 해제합니다. 설정 메뉴에서 이 옵션에 액세스할 수 있습니다.

모드

모드 변경에 대한 정보는 33페이지를 참조하십시오.

몰입 오디오 설정

몰입 오디오 설정의 변경에 대한 자세한 내용은 31페이지를 참조하십시오.

모바일 장치 음성 제어

바로 가기를 설정하여 이어버드를 사용하여 모바일 장치의 음성 제어에 액세스할 수 있습니다. 이어버드의 마이크가 모바일 장치의 연장 마이크 역할을 합니다.

참고: 이어버드를 사용하여 모바일 장치 음성 제어에 액세스하려면 바로 가기로 설정해야 합니다(27페이지 참조).

| 조작 | 작동 방법 |
|-------------------------|---|
| 모바일 장치 음성 제어 액세스 | <p>신호음이 들릴 때까지 이어버드를 길게 터치합니다. 놓은 후 요청을 말합니다.</p>  |
| 모바일 장치 음성 제어 중지 | <p>이어버드를 탭합니다.</p>  |

바로 가기를 사용하여 다음 기능 중 하나에 빠르고 간편하게 액세스할 수 있습니다.

- 모드 순환 탐색(32페이지 참조)
- 몰입 오디오 설정 순환 탐색(30페이지 참조)
- 모바일 장치 음성 제어 사용(26페이지 참조)

참고: 기본적으로 양 이어버드 모두에서 모드를 순환 탐색하는 기능이 사용 설정되어 있습니다.

바로 가기 사용

이어버드를 길게 터치합니다.



바로 가기 변경 또는 사용 해제

바로 가기를 변경 또는 사용 해제하거나 각 이어버드에 다른 바로 가기를 할당하려면 **Bose Music** 앱을 사용합니다. 이 옵션에 액세스하려면 메인 화면에서 바로 가기를 탭합니다.

참고: 각 이어버드에 다른 바로 가기를 지정할 경우 해당 이어버드를 길게 터치해야 합니다. 한 이어버드를 제거하면 귀에 남아 있는 이어버드에 할당된 바로 가기만 사용할 수 있습니다.

인-이어 감지 기능은 센서를 사용하여 사용자가 이어버드를 한쪽만 착용했는지 양쪽 모두 착용했는지 감지합니다.

이어버드를 삽입하거나 제거하여 오디오를 자동으로 재생/일시 중지하고 통화에 응답(사용 설정된 경우)하고 노이즈 캔슬링을 조정할 수 있습니다.

참고: 인-이어 감지 기능을 관리하려면 **Bose Music** 앱을 사용합니다. 설정 메뉴에서 이 옵션에 액세스할 수 있습니다.

자동 재생/일시 중지

이어버드를 제거하면 양 이어버드에서 오디오가 일시 중지됩니다.

오디오를 재개하려면 이어버드를 다시 삽입합니다.

참고: 이어버드 한쪽만 사용하려면 귀에 있는 이어버드를 탭하여 오디오를 재개할 수 있습니다.

자동 전화 응답

이어버드를 삽입하여 전화 통화에 응답할 수 있습니다.

참고: 이 기능을 사용하려면 **Bose Music** 앱을 사용합니다. 설정 메뉴에서 이 옵션에 액세스할 수 있습니다.

자동 주변음 허용

이어버드 한쪽을 제거하면 반대쪽 귀에 있는 이어버드가 노이즈 캔슬링 꺼짐 모드로 조정됩니다(32페이지 참조).

이어버드를 다시 삽입하면 귀에 있는 이어버드가 이전 노이즈 캔슬링 레벨로 조정됩니다.

참고: 이어버드를 한쪽만 사용하려면 바로 가기를 사용하여 모드를 순환 탐색하여 적절한 모드를 선택할 수 있습니다.

노이즈 캔슬링 기능은 원치 않는 노이즈를 감소시켜 명료하고 더 생동감 있는 오디오 성능을 제공합니다.

기본적으로 이어버드는 노이즈 캔슬링 켜짐 모드에서 전원이 켜집니다. 노이즈 캔슬링이 완전히 사용됩니다(32페이지 참조).

노이즈 캔슬링 설정 변경

모드를 변경하여 미리 설정된 노이즈 캔슬링 설정 간에 전환할 수 있습니다. 모드에 대한 자세한 내용은 32페이지를 참조하십시오.

통화 중 노이즈 캔슬링

전화를 걸거나 받을 때 이어버드는 현재 노이즈 캔슬링 설정을 유지하고 자기 음성이 활성화됩니다. 자기 음성은 사용자 자신의 목소리를 보다 자연스럽게 들리게 해줍니다.

통화 중 노이즈 캔슬링을 조절하려면 모드를 변경합니다(33페이지 참조).

참고:

- 통화 중에는 자동 주변음 허용이 사용 해제됩니다(28페이지 참조).
- 자기 음성을 조절하려면 **Bose Music** 앱을 사용합니다. 설정 메뉴에서 이 옵션에 액세스할 수 있습니다.

노이즈 캔슬링만 사용

노이즈 캔슬링만 사용할 수 있으며, 오디오나 통화 중단이 없습니다.

1. 다음 중 하나를 실행합니다.
 - 이어버드를 착용하고 있는 경우 모바일 장치를 연결 해제합니다(42페이지 참조).
 - 이어버드가 충전 케이스에 들어 있는 경우 모바일 장치에서 **Bluetooth** 기능을 끕니다. 그런 다음 케이스에서 이어버드를 꺼내 귀에 삽입합니다.
2. 모드를 변경하려면 이어버드를 길게 터치합니다(33페이지 참조).

참고: 모바일 장치를 다시 연결하려면 장치 **Bluetooth** 목록에서 이어버드를 선택합니다.

몰입 오디오는 머리에서 들리는 사운드를 항상 음향의 최적 지점에 있는 것처럼 사용자 앞으로 가져옵니다. 사운드가 이어버드 외부에서 들려오는 것처럼 느껴져 보다 자연스러운 청취 경험을 제공합니다. 몰입 오디오는 모든 소스의 모든 스트리밍 콘텐츠에서 더 나은 사운드 선명도와 풍부한 음질로 사운드를 새로운 차원으로 끌어 올립니다.

참고: 전화를 걸거나 받을 때 몰입 오디오가 일시적으로 꺼짐으로 설정됩니다(31페이지 참조).

몰입 오디오 설정

| 설정 | 설명 | 사용 환경 |
|----|--|--|
| 동적 | 오디오가 머리의 움직임에 따라 사용자 앞으로 이동하는 2개의 스테레오 스피커에서 나오는 것처럼 들립니다. 참고: 이 설정은 몰입 모드에서 기본적으로 사용됩니다. | 가장 일관된 사운드 경험을 위해 사용하십시오. 자주 고개를 돌리거나 아래를 내려다보아야 하는 활동을 할 때 사용하면 좋습니다. |
| 정적 | 오디오가 머리를 움직일 때에도 사용자 앞에 그대로 있는 2개의 스테레오 스피커에서 나오는 것처럼 들립니다. 참고: <ul style="list-style-type: none"> 머리 움직임을 멈추면 몇 초 후 스피커가 사용자 위치로 중심을 맞춥니다. 이 설정에 액세스하려면 Bose Music 앱을 사용합니다. 메인 화면에서 몰입 오디오를 탭합니다. | 가장 현실적이고 강력한 사운드 경험을 위해 사용하십시오. 사용자의 움직임이 없을 때 사용하면 좋습니다. |
| 꺼짐 | 오디오가 이어버드에서 나오는 것처럼 들립니다. | 클래식한 청취 경험을 원하거나 배터리 수명을 절약하고 싶을 때 사용하십시오. |

몰입 오디오 설정 변경

모드를 변경하거나 바로 가기를 사용하여 몰입 오디오 설정을 순환 탐색하여 몰입 오디오 설정을 변경할 수 있습니다.

팁: Bose Music 앱을 사용하여 몰입 오디오 설정을 변경할 수도 있습니다. 메인 화면에서 이 옵션에 액세스할 수 있습니다.

모드 변경

모드 변경에 대한 정보는 33페이지를 참조하십시오.

참고:

- 모드를 변경하면 몰입 오디오 및 노이즈 캔슬링 설정이 모두 변경됩니다.
- 선호하는 몰입 오디오 및 노이즈 캔슬링 설정으로 사용자 지정 모드를 만들 수도 있습니다(32페이지 참조).

바로 가기 사용

현재 모드의 노이즈 캔슬링 설정에 영향을 주지 않고 몰입 오디오 설정을 순환 탐색할 수 있도록 바로 가기를 변경할 수 있습니다. 그렇게 하면 이어버드의 전원을 끄거나 모드를 변경할 때까지 일시적으로 현재 모드를 사용자 지정합니다.

참고: 이어버드를 사용하여 몰입 오디오 설정을 변경하려면 바로 가기로 설정해야 합니다(27페이지 참조).

1. 이어버드를 길게 터치합니다.



음성 안내가 각 몰입 오디오 설정을 순환하며 알려줍니다.

2. 원하는 설정 이름이 들리면 이어버드에서 손을 떼십시오.

통화 중 몰입 오디오

전화를 걸거나 받을 때 몰입 오디오는 일시적으로 꺼짐으로 설정됩니다. 통화를 종료하면 이어버드가 이전 몰입 오디오 설정으로 돌아갑니다.

청취 모드는 청취 기본 설정과 환경에 따라 전환할 수 있는 미리 설정된 오디오 설정입니다. 노이즈 캔슬링과 몰입 오디오 설정으로 구성됩니다.

사전 구성된 세 가지 모드(노이즈 캔슬링 켜짐, 노이즈 캔슬링 꺼짐, 몰입) 중에서 선택하거나 최대 7개의 사용자 정의 모드를 만들 수 있습니다.

모드

| 모드 | 설명 |
|------------|---|
| 노이즈 캔슬링 켜짐 | Bose 최적화 스테레오 오디오를 사용한 완전 노이즈 캔슬링. 가장 높은 수준의 노이즈 캔슬링을 사용하여 산만함을 차단할 수 있습니다. |
| 노이즈 캔슬링 꺼짐 | Bose 최적화 스테레오 오디오를 사용한 주변음 완전 허용. 스테레오 오디오를 즐기면서 주변의 모든 소리를 들을 수 있습니다. |
| 몰입 | 동적으로 설정된 몰입 오디오를 사용한 완전 노이즈 캔슬링. 방해 요소를 차단하고 생생한 오디오에 몰입할 수 있습니다. |
| 사용자 지정 | 청취 기본 설정과 환경에 따라 노이즈 캔슬링 및 몰입 오디오 설정을 사용자 지정합니다. 참고: Bose Music 앱을 사용하여 최대 7개의 사용자 지정 모드를 만들 수 있습니다. 이 옵션에 액세스하려면 메인 화면에서 모드를 탭합니다. |

참고:

- 기본적으로 이어버드는 노이즈 캔슬링 켜짐 모드에서 전원이 켜집니다. 지난 번에 사용한 모드에서 전원이 켜지도록 이어버드를 설정하려면 **Bose Music** 앱을 사용합니다. 설정 메뉴에서 이 옵션에 액세스할 수 있습니다.
- 노이즈 캔슬링 및 몰입 오디오 설정에 대한 자세한 내용은 **29**페이지 및 **30**페이지를 참조하십시오.

ActiveSense를 사용한 노이즈 캔슬링 꺼짐 모드

ActiveSense 기술을 사용한 노이즈 캔슬링 꺼짐 모드의 동적 노이즈 캔슬링을 통해 주변 소리를 들을 수 있으며 원치 않는 소음을 줄일 수 있습니다.

ActiveSense 기능의 노이즈 캔슬링 꺼짐 모드를 사용하면 근처에서 갑작스럽거나 큰 소음이 발생할 때 이어버드가 자동으로 노이즈 캔슬링을 강화할 수 있기 때문에 간헐적인 소음이 오디오를 방해하지 않도록 하면서 주변 소리를 들을 수 있습니다. 소음이 멈추면 노이즈 캔슬링이 자동으로 이전 설정으로 돌아갑니다.

ActiveSense를 사용 설정하려면 **Bose Music** 앱을 사용합니다. 이 옵션에 액세스하려면 메인 화면에서 **모드 > 노이즈 캔슬링 꺼짐 > ●●●**을 탭합니다.

모드 변경

참고: 이어버드를 사용하여 노이즈 캔슬링 모드를 변경하려면 바로 가기로 설정해야 합니다(27페이지 참조).

1. 모드를 순환 탐색하려면 이어버드를 길게 터치합니다.



음성 안내가 각 모드를 순환하며 알려줍니다.

2. 원하는 모드 이름이 들리면 이어버드에서 손을 떼십시오.

팁: Bose Music 앱을 사용해서도 모드를 변경할 수 있습니다. 이 옵션에 액세스하려면 메인 화면에서 모드를 탭합니다.

이어버드에서 모드 추가 또는 제거

이어버드의 모드에 액세스하려면 **Bose Music** 앱에서 즐겨찾기로 설정해야 합니다. 기본적으로 노이즈 캔슬링 켜짐, 노이즈 캔슬링 꺼짐, 물입 모드가 즐겨찾기로 설정되어 있습니다.

이어버드에서 모드를 추가하거나 제거하려면 메인 화면에서 모드를 탭한 후 즐겨찾기로 설정할 모드를 사용자 정의합니다.

이어버드 충전

1. 왼쪽 이어버드의 충전 접점을 충전 케이스 왼쪽의 충전 핀에 맞춥니다.



참고: 충전할 때는 이어버드가 실온인 8°C ~ 39°C 사이에 있어야 합니다.

2. 이어버드가 자력으로 딸각하고 케이스의 제자리에 찾아 들어가도록 넣습니다.

충전 상태에 따라 이어버드 상태 표시등이 백색을 점멸하다가 점등됩니다(39페이지 참조).

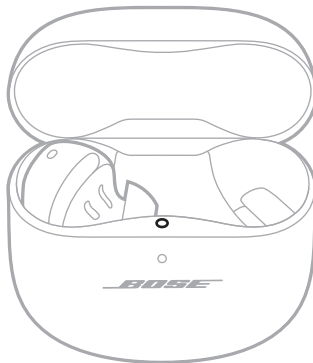

3. 단계 1-2를 반복하여 오른쪽 이어버드를 충전합니다.

참고: 케이스가 열려 있든 닫혀 있든 이어버드는 충전됩니다.

충전 케이스 충전

주의: 이 제품에는 국가/지자체 법규 요건을 만족하는 인증기관이 허가한 LPS 전원 공급장치만 사용하십시오(예: UL, CSA, VDE, CCC).

1. USB 케이블의 작은 쪽을 충전 케이스 하단의 USB-C® 포트에 연결합니다.

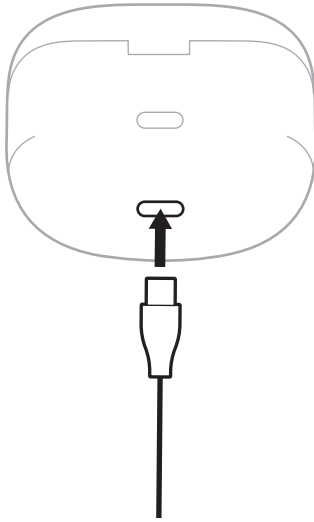

2. 반대쪽을 USB-A 충전기(제공되지 않음) 또는 컴퓨터에 연결합니다.

충전 케이스 상태 표시등에 주황색이 점등됩니다(40페이지 참조).

참고: 충전할 때는 케이스가 실온인 8°C ~ 39°C 사이에 있어야 합니다.

이어버드 배터리 잔량 확인

이어버드를 사용하는 동안

- 충전 케이스에서 이어버드를 꺼내어 귀에 삽입할 때마다 이어버드 배터리 잔량을 알리는 음성 안내가 나옵니다.
- Bose Music 앱을 사용합니다. 이어버드 배터리 잔량이 메인 화면에 표시됩니다.

참고: 한쪽 이어버드가 다른 쪽보다 배터리 잔량이 더 낮을 경우 더 낮은 배터리 잔량을 알리는 음성 안내가 나옵니다. 배터리 잔량이 적은 경우 "배터리가 부족합니다"가 들립니다.

이어버드를 충전하는 동안

충전 케이스에 이어버드를 넣으면 이어버드 상태 표시등이 충전 상태에 따라 점멸하다가 점등됩니다(39페이지 참조).

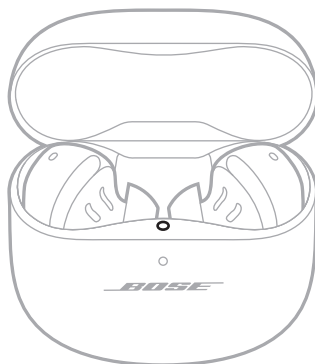

참고: 한쪽 이어버드가 다른 쪽보다 배터리 잔량이 더 낮을 경우 이어버드 충전 표시등은 더 낮은 쪽 배터리 잔량을 반영합니다.

충전 케이스 배터리 잔량 확인

충전 케이스를 엽니다.

배터리 잔량에 따라 충전 케이스 상태 표시등이 점등됩니다(40페이지 참조).

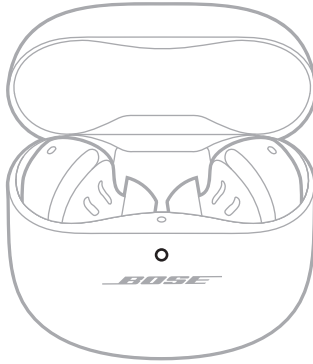

충전 시간

| 구성 요소 | 충전 시간 |
|--------|---------------------|
| 이어버드 | 최대 2시간 ¹ |
| 충전 케이스 | 최대 3시간 |

참고:

- 이어버드 배터리 잔량이 낮을 때 케이스를 닫고 20분 충전하면 이어버드를 최대 2시간 동안 사용할 수 있습니다.²
- 완전히 충전한 경우 물입 오디오가 꺼짐으로 설정된 상태에서 이어버드를 최대 6시간 동안 사용할 수 있습니다(물입 오디오 설정을 켜 상태에서는 4시간).³
- 케이스가 완전히 충전되면 이어버드를 최대 3회 완전 충전할 수 있습니다.⁴
- 이어버드가 케이스 안에 있을 때는 케이스 충전 시간이 달라집니다.

1 테스트는 2023년 7월 Bose에서 Bose QuietComfort Ultra Earbuds 및 Bose QuietComfort Ultra Earbuds 충전 케이스의 양산 샘플을 사용하여 실시했습니다. 빠른 충전 테스트는 오디오가 재생되지 않는 지점까지 배터리가 고갈된 이어버드를 완전 충전된 케이스에 넣어 20분 동안 충전한 다음 볼륨을 75dB SPL의 재생 음량, 3밴드 EQ를 0으로 설정한 상태에서 물입 오디오를 끄고 노이즈 캔슬링 켜짐 모드(완전한 노이즈 캔슬링)로 재생한 결과, 배터리가 고갈되기까지 최대 2시간 재생된 것으로 확인되었습니다. 이어버드가 완전히 충전되는 데 걸리는 시간은 오디오가 재생되지 않을 때까지 배터리가 고갈된 상태에서 이어버드를 완전 충전된 케이스에 넣어 배터리가 100% 충전되는 시간으로 결정되었습니다. 배터리 수명은 설정 및 사용량에 따라 달라집니다.

2 1을 참조하십시오.

3 테스트는 2023년 6월 Bose에서 Bose QuietComfort Ultra Earbuds의 양산 샘플과 다양한 음악 트랙으로 A2DP Bluetooth 오디오 스트리밍을 사용하여 실시했습니다. 볼륨은 노이즈 캔슬링 켜짐 모드(완전한 노이즈 캔슬링)에서 3밴드 EQ를 0으로 설정하고 75dB SPL의 재생 음량으로 설정했습니다. 물입 오디오를 끈 상태에서 재생 시간은 배터리가 고갈되기까지 최대 6시간이었습니다. 물입 오디오를 켜 상태에서 재생 시간은 배터리가 고갈되기까지 최대 4시간이었습니다. 배터리 수명은 설정 및 사용량에 따라 달라집니다.

4 테스트는 2023년 7월 Bose에서 오디오가 재생되지 않는 지점까지 배터리가 고갈된 Bose QuietComfort Ultra Earbuds 양산 샘플을 완전 충전된 Bose QuietComfort Ultra Earbuds 충전 케이스에 삽입하여 이어버드를 100%까지 충전한 다음 배터리가 고갈될 때까지 오디오를 재생하는 방식으로 실시했습니다. 테스트 결과, 케이스에서 3번 완전 충전한 이후 더 이상 완전 충전이 가능하지 않게 되었습니다.

이어버드 상태 표시등

이어버드 상태 표시등은 충전 케이스 안쪽 표면에 위치해 있습니다.

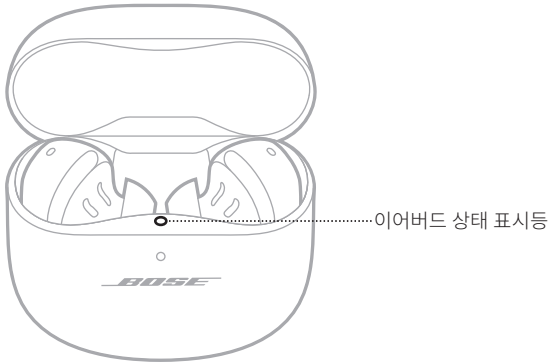

Bluetooth 상태

모바일 장치에 대한 Bluetooth 연결 상태를 표시합니다.

| 표시등 동작 | 시스템 상태 |
|-----------|-----------|
| 청색 느린 점멸 | 연결 준비됨 |
| 청색 빠른 점멸 | 연결 중 |
| 청색 점등(5초) | 연결됨 |
| 백색 2회 점멸 | 장치 목록 삭제됨 |

배터리, 업데이트 및 오류 상태

이어버드 배터리, 업데이트 및 오류 상태를 표시합니다.

| 표시등 동작 | 시스템 상태 |
|-------------------------|----------|
| 백색 점멸 후 백색 점등(5초) | 완전 충전됨 |
| 백색 점멸 후 주황색 점등(5초) | 충전 중 |
| 백색 2회 점멸, 청색 느린 점멸 후 꺼짐 | 다시 부팅 완료 |

| 표시등 동작 | 시스템 상태 |
|--------------|------------------------------|
| 백색 3회 점멸(반복) | 소프트웨어 업데이트 중 |
| 주황색 점멸(3초) | 공장 설정을 복원하는 중 |
| 주황색 및 백색 점멸 | 오류 - Bose 고객 서비스 센터에 문의하십시오. |

충전 케이스 상태 표시등

충전 케이스 상태 표시등은 충전 케이스 전면에 위치해 있습니다.

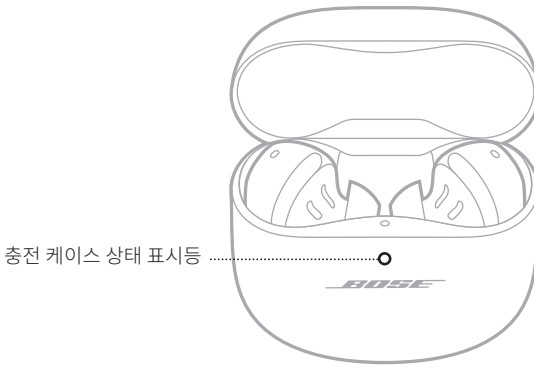

배터리, 업데이트 및 오류 상태

충전 케이스 배터리, 업데이트 및 오류 상태를 표시합니다.

| 표시등 동작 | 시스템 상태 |
|--------------|------------------------------|
| 백색 점등 | 완전 충전됨(100%) 및 전원 연결됨 |
| 백색 점등(5초) | 충전됨(34% - 99%) |
| 주황색 점등(5초) | 낮은 충전(10% - 33%) |
| 주황색 2회 점멸 | 충전 필요(10% 미만) |
| 주황색 점등 | 충전 중 |
| 백색 3회 점멸(반복) | 소프트웨어 업데이트 중 |
| 주황색 및 백색 점멸 | 오류 - Bose 고객 서비스 센터에 문의하십시오. |

Bose Music 앱, 장치의 *Bluetooth* 메뉴 또는 빠른 페어링(Android 장치만 해당)을 사용하여 이어버드를 모바일 장치에 연결할 수 있습니다.

이어버드 장치 목록에 장치 최대 6개를 저장할 수 있습니다. 하지만 한번에 장치 한 대만 연결하여 오디오를 재생할 수 있습니다.

참고:

- 활용도를 높이려면 Bose Music 앱을 사용하여 모바일 장치를 설치하고 연결합니다 (12페이지 참조).
- 빠른 페어링을 사용한 연결에 대한 자세한 내용은 44페이지를 참조하십시오.

BOSE MUSIC 앱을 사용한 연결

Bose Music 앱을 사용하여 이어버드를 연결하고 *Bluetooth* 설정을 관리하려면 12페이지를 참조하십시오.

모바일 장치의 BLUETOOTH 메뉴를 사용한 연결

1. 이어버드를 충전 케이스에 넣고 케이스를 연 상태에서 이어버드 상태 표시등이 청색을 천천히 점멸할 때까지 케이스 후면의 버튼을 길게 누릅니다.

참고: 이어버드가 케이스 안에 있고 케이스는 열려 있어야 합니다.

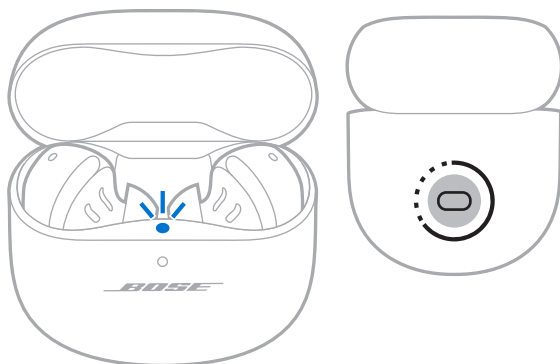

2. 장치에서 *Bluetooth* 기능을 사용 설정합니다.

참고: *Bluetooth* 기능은 대개 설정 메뉴에서 찾을 수 있습니다.

3. 장치 목록에서 이어버드를 선택합니다.

참고: *Bose Music* 앱에서 이어버드로 입력한 이름을 찾습니다. 이어버드 이름을 지정하지 않은 경우 기본 이름이 나타납니다.



이어버드 이름이 모바일 장치 목록에 표시됩니다. 이어버드 상태 표시등에 청색이 점등됩니다(39페이지 참조).

모바일 장치 연결 해제

이어버드를 충전 케이스에 넣습니다.

팁: *Bose Music* 앱 또는 *Bluetooth* 설정을 사용해서도 장치를 연결 해제할 수 있습니다. 장치의 *Bluetooth* 기능을 사용 해제하면 이어버드와 다른 모든 장치의 연결이 해제됩니다.

모바일 장치 재연결

케이스에서 이어버드를 꺼내면 이어버드가 최근 연결된 모바일 장치에 연결을 시도합니다.

이전에 연결한 다른 장치에 연결하려면 장치의 *Bluetooth* 설정을 사용하여 이어버드에 연결합니다.

참고:

- 장치가 수신 범위 내(9m)에 있고 전원이 켜져 있어야 합니다.
- 모바일 장치에서 *Bluetooth* 기능이 사용 설정되어 있는지 확인합니다.

이어버드 장치 목록 소거

1. 이어버드를 충전 케이스에 넣고 케이스를 연 상태에서 이어버드 상태 표시등이 백색을 2회 점멸한 후 청색을 천천히 점멸할 때까지 케이스 후면의 버튼을 15초 동안 길게 누릅니다.

참고: 이어버드가 케이스 안에 있고 케이스는 열려 있어야 합니다.

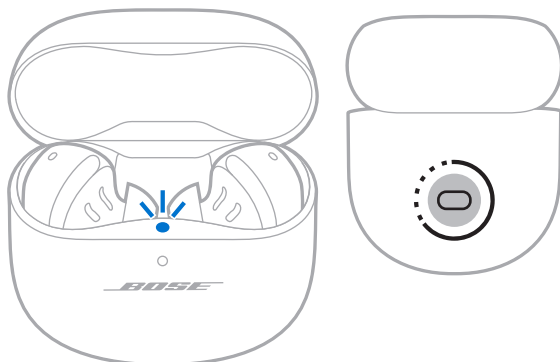

2. 장치의 *Bluetooth* 목록에서 이어버드를 삭제합니다.

모든 장치가 소거되고 이어버드가 연결 준비됩니다(12페이지 참조).

ANDROID 장치만 해당

Android 모바일 장치가 있는 경우 다음과 같은 추가 연결 기능에 액세스할 수 있습니다.

빠른 페어링을 사용한 연결

탭 한 번으로 이어버드를 사용하여 Android 장치와 빠르고 쉽게 *Bluetooth* 페어링할 수 있습니다.

참고:

- 빠른 페어링을 사용하려면 Android 6.0 이상을 실행하는 Android 장치가 필요합니다.
 - Android 장치에는 *Bluetooth* 및 위치 기능이 사용 설정되어 있어야 합니다.
1. 이어버드를 충전 케이스에 넣고 케이스를 연 상태에서 이어버드 상태 표시등이 청색을 천천히 점멸할 때까지 케이스 후면의 버튼을 길게 누릅니다.

참고: 이어버드가 케이스 안에 있고 케이스는 열려 있어야 합니다.

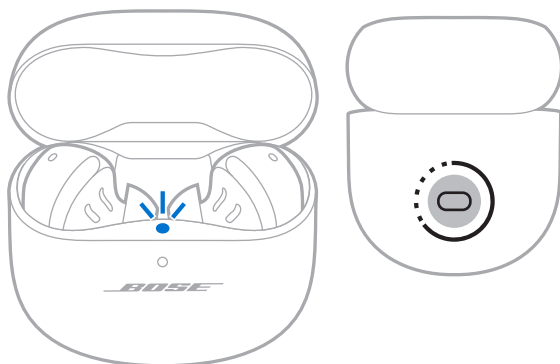

2. Android 장치 옆에 케이스를 놓습니다.

이어버드를 페어링하라는 알림이 장치에 나타납니다.

참고: 알림이 표시되지 않으면 장치의 Google Play 서비스 앱에 알림이 사용 설정되어 있는지 확인하십시오.

3. 알림을 탭합니다.

이어버드가 연결되면 연결이 완료되었음을 알리는 알림이 나타납니다.

Snapdragon Sound 기술

Bose QuietComfort Ultra Earbuds는 Snapdragon Sound 기술을 자랑합니다. Snapdragon Sound는 연결된 장치 전체에서 Qualcomm® 오디오 기술을 최적화하여 스트리밍 오디오에 최고의 음질, 연결 안정성 및 대기 시간을 보장합니다.

Snapdragon Sound를 경험하려면 호환되는 Android 모바일 장치와 같은 Snapdragon Sound 인증 장치가 있어야 합니다. 이어버드를 연결하면 장치가 자동으로 aptX Adaptive Bluetooth 코덱을 사용하여 오디오를 스트리밍합니다.

참고: 이어버드가 어떤 Snapdragon Sound 기능을 지원하는지 확인하고 보유하는 장치가 호환되는지 여부를 알아보려면 support.bose.com/QCUE에서 확인하십시오.

BOSE SMART SPEAKER 또는 SOUNDBAR에 연결

SimpleSync 기술을 사용하여 이어버드를 Bose Smart Speaker 또는 Bose Smart Soundbar에 연결하여 개인적인 청취 환경을 만들 수 있습니다.

이점

- 이어버드를 원하는 볼륨으로 유지하면서 각 제품의 독립적인 볼륨 컨트롤을 사용하여 Bose Smart Soundbar 볼륨을 낮추거나 음소거합니다.
- 이어버드를 Bose Smart Speaker에 연결하여 두 번째 룸에서 명료하게 음악을 청취합니다.

참고: SimpleSync 기술의 *Bluetooth* 범위는 최대 9m입니다. 벽과 구조재가 수신에 영향을 줄 수 있습니다.

호환되는 제품

이어버드를 다른 Bose Smart Speaker 또는 Bose Smart Soundbar와 연결할 수 있습니다.

많이 사용하는 호환 제품은 다음과 같습니다.

- Bose Smart Soundbar 900
- Bose Smart Soundbar 700/Bose Soundbar 700
- Bose Smart Soundbar 600
- Bose Soundbar 500
- Bose Smart Speaker 500/Bose Home Speaker 500
- Bose Home Speaker 300
- Bose Portable Smart Speaker/Bose Portable Home Speaker

새로운 제품이 주기적으로 출시됩니다. 전체 목록과 자세한 정보는 다음에서 확인하십시오.
support.bose.com/Groups

Bose Music 앱을 사용한 연결

1. 이어버드를 충전 케이스에 넣고 케이스를 연 상태에서 이어버드 상태 표시등이 청색을 천천히 점멸할 때까지 케이스 후면의 버튼을 길게 누릅니다.

참고: 이어버드가 케이스 안에 있고 케이스는 열려 있어야 합니다.

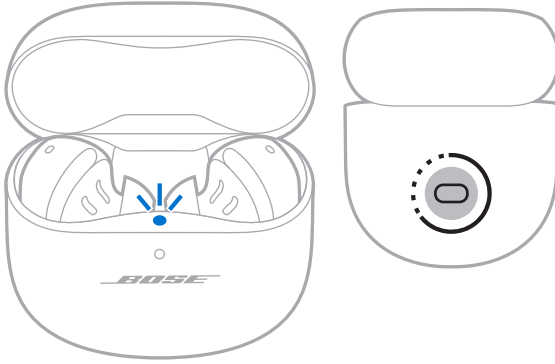

2. Bose Music 앱을 사용하여 이어버드를 호환 Bose 제품에 연결합니다. 자세한 내용은 다음에서 확인하십시오. support.bose.com/Groups

참고:

- 연결하는 데 최대 30초 정도 걸릴 수 있습니다.
- 이어버드는 사운드바 또는 스피커의 9m 이내에서 사용해야 합니다.
- 이어버드는 한번에 제품 한 대만 연결할 수 있습니다.

제품 컨트롤을 사용한 연결

1. 이어버드를 충전 케이스에 넣고 케이스를 연 상태에서 이어버드 상태 표시등이 청색을 천천히 점멸할 때까지 케이스 후면의 버튼을 길게 누릅니다.

참고: 이어버드가 케이스 안에 있고 케이스는 열려 있어야 합니다.

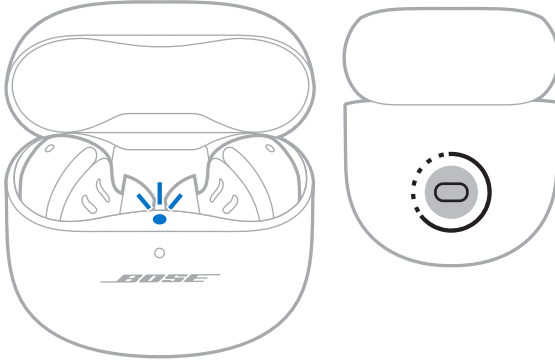

2. 사운드바 리모콘 또는 스피커 상단에서 막대 표시등 또는 링 표시등이 청색을 깜박일 때까지 **Bluetooth** 버튼을 길게 누릅니다.

이어버드를 사운드바 또는 스피커에 연결하면 두 장치를 통해 동일한 오디오를 들을 수 있습니다.

참고:

- 연결하는 데 최대 30초 정도 걸릴 수 있습니다.
- 이어버드는 사운드바 또는 스피커의 9m 이내에서 사용해야 합니다.
- 이어버드는 한번에 제품 한 대만 연결할 수 있습니다.

BOSE SMART SPEAKER 또는 SOUNDBAR 다시 연결

Bose Music 앱을 사용하여 이어버드를 이전에 연결된 호환 Bose 제품에 다시 연결합니다. 자세한 내용은 다음에서 확인하십시오. support.bose.com/Groups

참고:

- 사운드바나 스피커가 수신 범위 내(9m)에 있고 전원이 켜져 있어야 합니다.
- 이어버드가 다시 연결되지 않을 경우 62페이지의 “이어버드가 이전에 연결된 Bose Smart Soundbar 또는 Speaker에 연결되지 않을 경우”를 참조하십시오.

이어버드 보관

이어버드를 사용하지 않을 때는 충전 케이스에 보관합니다. 충전 케이스를 닫아 배터리 수명을 보존하고 충전 케이스에 이물질이 들어가지 않도록 보호합니다.

이어버드 및 충전 케이스 청소

| 구성 요소 | 절차 |
|-------------|---|
| 이어팁 및 고정 밴드 | 이어버드에서 이어팁과 밴드를 제거한 후 자극이 적은 세제와 물로 팁을 세척합니다. 참고: 이어팁과 밴드를 완전히 헹구고 말린 후 이어버드에 다시 부착합니다. |
| 이어버드 노즐 | 부드럽고 마른 면봉 등으로만 닦습니다. 주의: 노즐에 청소 도구를 끼워 넣으면 안 됩니다. |
| 충전 접점(이어버드) | 부식을 방지하려면 마른 면봉 등으로만 닦습니다. |
| 충전 케이스 | 부드럽고 마른 면봉 등으로만 닦습니다. |

교체용 부품 및 부속품

교체용 부품 및 부속품은 Bose 고객 서비스 센터를 통해 주문하실 수 있습니다.

support.Bose.com/QCUE에서 확인하십시오.

제한 보증

이어버드는 제한 보증의 적용을 받습니다. 제한 보증에 대한 자세한 내용은 당사 웹사이트 worldwide.Bose.com/Warranty에서 확인하십시오.

제품을 등록하려면 worldwide.Bose.com/ProductRegistration에서 지침을 확인하십시오. 등록하지 않더라도 제한 보증에 대한 권리에는 영향이 없습니다.

이어버드 업데이트

이어버드는 Bose Music 앱에 연결되고 업데이트가 사용 가능할 경우 자동으로 업데이트를 시작합니다. 앱 지침을 따릅니다.

충전 케이스 업데이트

Bose Updater 웹사이트를 사용하여 충전 케이스를 업데이트합니다. 컴퓨터에서 btu.Bose.com을 방문하여 화면 지침을 따릅니다.

이어버드 날짜 코드 확인

이어버드에서 고정 밴드를 제거합니다(19페이지 참조).

날짜 코드는 이어버드의 마이크 근처 넓은 부위에 위치해 있습니다.

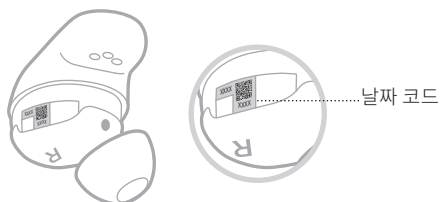

충전 케이스 일련 번호 확인

충전 케이스에서 이어버드를 꺼냅니다.

충전 케이스 일련 번호는 이어버드 상태 표시등 아래 이어버드 웰 안쪽에 위치해 있습니다.

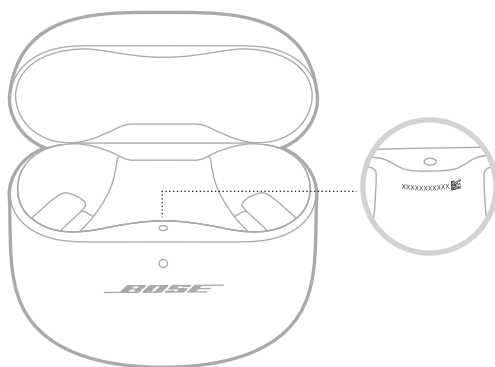

이 방법을 먼저 시도하십시오

이어버드에 문제가 생길 경우 다음 방법을 먼저 시도하십시오.

- 이어버드 및 충전 케이스를 충전합니다(34페이지 참조).
- 이어버드 전원을 켭니다(21페이지 참조).
- 이어버드 상태 표시등(39페이지 참조) 및 충전 케이스 상태 표시등(40페이지 참조)을 확인합니다.
- 모바일 장치가 *Bluetooth* 연결을 지원하는지 확인합니다(41페이지 참조).
- **Bose Music** 앱을 다운로드하고 소프트웨어 업데이트가 있으면 실행합니다(12페이지 참조).
- 모바일 장치를 이어버드 가까이로 이동하고(9m) 다른 간섭 또는 방해물에서 멀리합니다.
- 이어버드, 모바일 장치 및 뮤직 앱의 볼륨을 올립니다.
- 다른 모바일 장치를 연결합니다(12페이지 참조).

기타 방법

문제를 해결할 수 없을 경우 아래 표에서 증상을 식별하고 흔한 문제에 대한 해결책을 확인할 수 있습니다. 다음에서도 문제 해결 문서, 비디오 및 기타 리소스에 액세스할 수 있습니다. support.bose.com/QCUE

그래도 문제를 해결할 수 없을 경우 **Bose** 고객 서비스 센터에 문의하십시오.

worldwide.bose.com/contact에서 확인하십시오.

| 증상 | 해결책 |
|---------------------|--|
| 이어버드의 전원이 켜지지 않는 경우 | <p>이어버드가 대기 모드에 있지 않은지 확인합니다. 이어버드를 깨우려면 이어버드를 귀에 삽입합니다.</p> <p>양 이어버드가 자력으로 딸각하고 충전 케이스의 제자리에 찾아 들어가도록 넣습니다. 케이스를 닫았다가 다시 엽니다. 이어버드 상태 표시등이 백색을 점멸하다가 충전 상태를 표시합니다(39페이지 참조).</p> <p>이어버드가 고온 또는 저온에 노출된 경우 이어버드를 실온으로 되돌립니다.</p> <p>61페이지의 “이어버드가 충전되지 않을 경우”를 참조하십시오.</p> |

| 증상 | 해결책 |
|-----------------------------------|--|
| 이어버드가 모바일 장치와 연결되지 않을 경우 | <p>모바일 장치의 <i>Bluetooth</i> 메뉴를 사용하여 연결합니다(41페이지).</p> <p>모바일 장치에서 <i>Bluetooth</i> 기능을 사용 해제했다가 다시 사용 설정합니다.</p> <p>이어버드 장치 목록을 소거합니다(43페이지 참조). 장치의 <i>Bluetooth</i> 목록에서 LE(저에너지)로 표시된 중복 목록을 포함하여 이어버드를 삭제합니다. 다시 연결합니다(12페이지 참조).</p> <p>양 이어버드가 자력으로 딸각하고 충전 케이스의 제자리에 찾아 들어가도록 넣습니다. 케이스를 닫았다가 다시 엽니다. 이어버드 상태 표시등이 백색을 점멸하다가 충전 상태를 표시합니다(39페이지 참조). 다시 연결합니다(12페이지 참조).</p> <p>양 이어버드가 충전 케이스에 제대로 놓였는지 확인합니다(34페이지 참조).</p> <p>support.bose.com/QCUE를 방문하여 사용법 동영상을 확인합니다.</p> <p>이어버드 및 충전 케이스를 다시 부팅합니다(63페이지 참조).</p> |
| 이어버드가 macOS와 다시 연결되지 않는 경우 | <p><i>Bose Music</i> 앱을 사용하여 이어버드를 선택합니다. 기본 화면에서 소스를 탭한 다음 페어링된 장치 목록을 사용하여 이어버드를 컴퓨터에 다시 연결합니다.</p> |
| 이어버드가 앱 설치 중 응답하지 않을 경우 | <p>모바일 장치에서 <i>Bose Music</i> 앱을 제거합니다. 앱을 다시 설치합니다(12페이지 참조).</p> <p>설치에 <i>Bose Music</i> 앱을 사용하고 있는지 확인합니다(12페이지 참조).</p> <p>모바일 장치 설정 메뉴에서 <i>Bose Music</i> 앱에 <i>Bluetooth</i> 연결에 대한 액세스 권한을 부여했는지 확인합니다.</p> <p>모바일 장치 설정 메뉴에서 <i>Bluetooth</i> 기능이 사용 설정되어 있는지 확인합니다.</p> |

| 증상 | 해결책 |
|--|--|
| Bose Music 앱이 이어버드를 찾지 못할 경우 | <p>모바일 장치에서 Bose Music 앱을 제거합니다. 앱을 다시 설치합니다(12페이지 참조).</p> <p>모바일 장치 설정 메뉴에서 Bose Music 앱에 Bluetooth 연결에 대한 액세스 권한을 부여했는지 확인합니다.</p> <p>양 이어버드가 자력으로 탈각하고 충전 케이스의 제자리에 찾아 들어가도록 넣습니다. 케이스를 닫았다가 다시 엽니다. 이어버드 상태 표시등이 백색을 점멸하다가 충전 상태를 표시합니다(39페이지 참조). 이어버드를 꺼냅니다.</p> <p>이어버드를 충전 케이스에 넣고 케이스를 연 상태에서 이어버드 상태 표시등이 청색을 천천히 점멸할 때까지 케이스 후면의 버튼을 길게 누릅니다.</p> <p>이전에 이어버드가 현재 Microsoft Teams를 실행 중인 PC에 연결된 적이 있다면 Microsoft Teams 앱을 종료합니다. 그래도 문제가 해결되지 않으면 해당 PC에서 Bluetooth를 끄거나 Bluetooth 수신 범위(일반적으로 약 9미터)를 벗어나야 합니다.</p> <p>52페이지의 “이어버드가 모바일 장치와 연결되지 않을 경우”를 참조하십시오.</p> |
| Bose Music 앱이 모바일 장치에서 작동하지 않을 경우 | <p>모바일 장치가 Bose Music 앱과 호환되는지, 최소 시스템 요구사항을 만족하는지 확인합니다. 자세한 내용은 모바일 장치에서 앱 스토어를 참조하십시오.</p> <p>모바일 장치에서 Bose Music 앱을 제거합니다. 앱을 다시 설치합니다(12페이지 참조).</p> |
| 이어팁이 귓구멍에 불편할 경우 | <p>이어팁을 귓구멍 안에 너무 깊숙이 넣지 않도록 합니다(15페이지 참조).</p> <p>더 큰 이어팁 크기를 시도합니다. 도움이 되지 않으면 더 작은 이어팁을 시도합니다(18페이지 참조).</p> <p>더 작은 고정 밴드를 시도합니다(19페이지 참조).</p> <p>거울을 사용하여 이어버드 결합 상태를 확인합니다(15페이지 참조).</p> <p>Bose Music 앱의 Earbud Seal Test(이어버드 밀착 테스트)를 사용하여 이어버드 결합 상태를 확인합니다. 설정 메뉴에서 이 옵션에 액세스할 수 있습니다.</p> <p>Bose 고객 서비스 센터에 문의하거나 support.bose.com/OCUE를 방문하여 추가 크기의 이어팁과 고정 밴드를 확인하거나 사용법 비디오를 확인합니다.</p> |

| 증상 | 해결책 |
|--------------------|--|
| 고정 밴드가 귓구멍에 불편할 경우 | <p>더 작은 고정 밴드를 시도합니다(19페이지 참조). 이미 가장 작은 고정 밴드를 사용 중이라면 더 작은 이어팁을 시도합니다(18페이지 참조).</p> <p>거울을 사용하여 이어버드 결합 상태를 확인합니다(15페이지 참조).</p> <p>Bose Music 앱의 Earbud Seal Test(이어버드 밀착 테스트)를 사용하여 이어버드 결합 상태를 확인합니다. 설정 메뉴에서 이 옵션에 액세스할 수 있습니다.</p> <p>Bose 고객 서비스 센터에 문의하거나 support.bose.com/OCUE를 방문하여 추가 크기의 이어팁과 고정 밴드를 확인하거나 사용법 비디오를 확인합니다.</p> |
| 이어버드가 고정되지 않는 경우 | <p>이어팁은 귓구멍의 입구에 부드럽게 놓여야 합니다(14페이지 참조).</p> <p>더 큰 고정 밴드를 시도합니다(19페이지 참조).</p> <p>더 큰 이어팁 크기를 시도합니다(18페이지 참조).</p> <p>Bose 고객 서비스 센터에 문의하거나 support.bose.com/OCUE를 방문하여 추가 크기의 이어팁과 고정 밴드를 확인하거나 사용법 비디오를 확인합니다.</p> |
| 이어팁이 떨어질 경우 | <p>이어팁이 이어버드에 단단히 부착되어 있는지 확인합니다(18페이지 참조).</p> |
| 고정 밴드가 떨어질 경우 | <p>밴드가 이어버드에 단단히 부착되어 있는지 확인합니다(19페이지 참조).</p> <p>밴드가 올바른 방향으로 이어버드에 부착되어 있는지 확인합니다(19페이지 참조).</p> |

| 증상 | 해결책 |
|------------------------------|--|
| Bluetooth 연결이 간헐적일 경우 | <p>이어버드 장치 목록을 소거합니다(43페이지 참조). 장치의 <i>Bluetooth</i> 목록에서 LE(저에너지)로 표시된 중복 목록을 포함하여 이어버드를 삭제합니다. 다시 연결합니다(12페이지 참조).</p> <p>모바일 장치를 이어버드 가까이 옮깁니다.</p> <p>이어버드 및 충전 케이스를 다시 부팅합니다(63페이지 참조).</p> |
| 소리가 나지 않을 경우 | <p>각 귀에 맞는 올바른 크기의 이어팁과 밴드를 사용하고 있는지 확인합니다(17페이지 참조).</p> <p>거울을 사용하여 이어버드 결합 상태를 확인합니다(15페이지 참조).</p> <p>Bose Music 앱의 Earbud Seal Test(이어버드 밀착 테스트)를 사용하여 이어버드 결합 상태를 확인합니다. 설정 메뉴에서 이 옵션에 액세스할 수 있습니다.</p> <p>support.bose.com/QCUE를 방문하여 사용법 동영상을 확인합니다.</p> <p>볼륨이 올려져 있는지 확인합니다(23페이지 참조).</p> <p>양 이어팁이 모두 귀에 잘 고정되고 뒤로 너무 돌아가 있지 않은지 확인합니다(14페이지 참조).</p> <p>이어버드를 삽입할 때 머리를 똑바로 세웠는지 확인합니다.</p> <p>모바일 장치의 재생을 눌러 오디오가 재생되는지 확인합니다.</p> <p>다른 응용 프로그램 또는 뮤직 서비스에서 오디오를 재생합니다.</p> <p>장치에 직접 저장된 콘텐츠에서 오디오를 재생합니다.</p> <p>이어팁과 이어버드 노즐에서 먼지나 기름때를 청소하십시오.</p> <p>모바일 장치를 다시 시작합니다.</p> <p>Bose Music 앱을 사용하여 인-이어 감지 기능을 사용 해제합니다(28페이지 참조).</p> |

| 증상 | 해결책 |
|---------------------------------------|--|
| <p>하나의 이어버드에서 소리가 나지 않을 경우</p> | <p>각 귀에 맞는 올바른 크기의 이어팁과 밴드를 사용하고 있는지 확인합니다(17페이지 참조).</p> <p>거울을 사용하여 이어버드 결합 상태를 확인합니다(15페이지 참조).</p> <p>Bose Music 앱의 Earbud Seal Test(이어버드 밀착 테스트)를 사용하여 이어버드 결합 상태를 확인합니다. 설정 메뉴에서 이 옵션에 액세스할 수 있습니다.</p> <p>support.bose.com/QCUE를 방문하여 사용법 동영상상을 확인합니다.</p> <p>Bose Music 앱의 소프트웨어가 최신인지 확인합니다(50페이지 참조).</p> <p>양 이어팁이 모두 귀에 잘 고정되고 뒤로 너무 돌아가 있지 않은지 확인합니다(14페이지 참조).</p> <p>이어버드를 삽입할 때 머리를 똑바로 세웠는지 확인합니다.</p> <p>이어팁과 이어버드 노즐에서 먼지나 기름때를 청소하십시오.</p> <p>양 이어버드가 자력으로 딸각하고 충전 케이스의 제자리에 찾아 들어가도록 넣습니다. 케이스를 닫았다가 다시 엽니다. 이어버드 상태 표시등이 백색을 점멸하다가 충전 상태를 표시합니다(39페이지 참조). 이어버드를 꺼냅니다.</p> |
| <p>오디오와 비디오가 동기화되지 않을 경우</p> | <p>응용 프로그램 또는 뮤직 서비스를 닫았다가 다시 엽니다.</p> <p>다른 응용 프로그램 또는 뮤직 서비스에서 오디오를 재생합니다.</p> <p>양 이어버드가 자력으로 딸각하고 충전 케이스의 제자리에 찾아 들어가도록 넣습니다. 케이스를 닫았다가 다시 엽니다. 이어버드 상태 표시등이 백색을 점멸하다가 충전 상태를 표시합니다(39페이지 참조). 이어버드를 꺼냅니다.</p> |

| 증상 | 해결책 |
|------------|--|
| 음질이 불량한 경우 | <p>거울을 사용하여 이어버드 결합 상태를 확인합니다(15페이지 참조).</p> <p>Bose Music 앱의 Earbud Seal Test(이어버드 밀착 테스트)를 사용하여 이어버드 결합 상태를 확인합니다. 설정 메뉴에서 이 옵션에 액세스할 수 있습니다.</p> <p>각 귀에 맞는 올바른 크기의 이어팁과 밴드를 사용하고 있는지 확인합니다(17페이지 참조).</p> <p>support.bose.com/QCUE를 방문하여 사용법 동영상을 확인합니다.</p> <p>설치에 Bose Music 앱을 사용하고 있는지 확인합니다(12페이지 참조).</p> <p>다른 오디오 트랙을 시도해 봅니다.</p> <p>다른 응용 프로그램 또는 뮤직 서비스에서 오디오를 재생합니다.</p> <p>이어팁과 이어버드 노즐에서 먼지나 기름때를 청소하십시오.</p> <p>장치 또는 음악 앱에서 오디오 향상 기능을 끕니다.</p> <p>이어버드가 올바른 Bluetooth 프로필을 통해 연결되었는지 확인합니다: Stereo A2DP. 장치의 Bluetooth/오디오 설정 메뉴에서 올바른 오디오 프로필이 선택되었는지 확인합니다.</p> <p>모바일 장치에서 Bluetooth 기능을 사용 해제했다가 다시 사용 설정합니다.</p> <p>이어버드 장치 목록을 소거합니다(43페이지 참조). 장치의 Bluetooth 목록에서 LE(저에너지)로 표시된 중복 목록을 포함하여 이어버드를 삭제합니다. 다시 연결합니다(12페이지 참조).</p> <p>이어버드를 타인과 공유하는 경우 이어버드를 충전 케이스에 넣으면 각 사용자의 오디오 개인 설정이 소거됩니다.</p> |

| 증상 | 해결책 |
|-------------------------------|--|
| <p>마이크가 작동하지 않을 경우</p> | <p>밴드 측면의 구멍이 이어버드의 마이크와 일치하도록 고정 밴드의 위치가 올바른지 확인합니다(19페이지 참조).</p> <p>이어버드가 앞이나 뒤로 너무 많이 돌아가지 않았는지 확인합니다(14페이지 참조). 최상의 마이크 음질을 위해서는 이어버드가 입이나 턱을 향하도록 기울여야 합니다.</p> <p>다시 통화를 시도해 봅니다.</p> <p>다른 호환 장치를 사용해 봅니다.</p> <p>모바일 장치에서 <i>Bluetooth</i> 기능을 사용 해제했다가 다시 사용 설정합니다.</p> <p>이어버드 장치 목록을 소거합니다(43페이지 참조). 장치의 <i>Bluetooth</i> 목록에서 LE(저에너지)로 표시된 중복 목록을 포함하여 이어버드를 삭제합니다. 다시 연결합니다(12페이지 참조).</p> |
| <p>모드를 조정할 수 없는 경우</p> | <p>양 이어버드가 자력으로 닫막하고 충전 케이스의 제자리에 찾아 들어가도록 넣습니다. 케이스를 닫았다가 다시 엽니다. 이어버드 상태 표시등이 백색을 점멸하다가 충전 상태를 표시합니다(39페이지 참조). 이어버드를 꺼냅니다.</p> <p>특정 이어버드에 바로 가기를 사용자 지정한 경우 올바른 이어버드를 길게 터치해야 합니다.</p> <p>60페이지의 “이어버드가 터치 컨트롤에 응답하지 않을 경우”를 참조하십시오.</p> <p>Bose Music 앱을 사용하여 모드를 조정합니다. 메인 화면에서 이 옵션에 액세스할 수 있습니다(12페이지 참조).</p> |

| 증상 | 해결책 |
|-----------------------------------|---|
| 노이즈 캔슬링이 불량한 경우 | <p>양 이어버드가 자력으로 딸각하고 충전 케이스의 제자리에 찾아 들어가도록 넣습니다. 케이스를 닫았다가 다시 엽니다. 이어버드 상태 표시등이 백색을 점멸하다가 충전 상태를 표시합니다(39페이지 참조). 이어버드를 꺼냅니다.</p> <p>ActiveSense가 사용 설정되었는지 확인합니다(32페이지 참조).</p> <p>거울을 사용하여 이어버드 결합 상태를 확인합니다(15페이지 참조).</p> <p>Bose Music 앱의 Earbud Seal Test(이어버드 밀착 테스트)를 사용하여 이어버드 결합 상태를 확인합니다. 설정 메뉴에서 이 옵션에 액세스할 수 있습니다.</p> <p>모드를 확인합니다(32페이지 참조).</p> <p>이어버드를 귀에서 제거했다가 다시 삽입합니다.</p> <p>전화 통화 중이거나 모바일 장치에서 음성 제어를 사용하는 경우 Bose Music 앱을 사용하여 자기 음성을 낮추거나 끕니다(29페이지 참조).</p> <p>이어버드를 타인과 공유하는 경우 이어버드를 충전 케이스에 넣으면 각 사용자의 오디오 개인 설정이 소거됩니다.</p> <p>이어버드 및 충전 케이스를 다시 부팅합니다(63페이지 참조). 그래도 문제가 해결되지 않으면 이어버드를 공장 설정으로 복원합니다(64페이지 참조).</p> |
| 전화 통화 중 상대방의 음성 청취가 어려운 경우 | <p>모바일 장치를 사용하여 볼륨을 올립니다.</p> <p>다른 모드를 시도합니다(32페이지 참조).</p> |
| 전화 통화 중 자신의 음성 청취가 어려운 경우 | <p>모드를 노이즈 캔슬링 꺼짐으로 변경합니다(33페이지 참조).</p> <p>Bose Music 앱을 사용하여 자기 음성을 조정합니다. 설정 메뉴에서 이 옵션에 액세스할 수 있습니다.</p> |
| 이어버드가 응답하지 않을 경우 | <p>양 이어버드가 자력으로 딸각하고 충전 케이스의 제자리에 찾아 들어가도록 넣습니다. 케이스를 닫았다가 다시 엽니다. 이어버드 상태 표시등이 백색을 점멸하다가 충전 상태를 표시합니다(39페이지 참조). 이어버드를 꺼냅니다.</p> <p>이어버드 및 충전 케이스를 다시 부팅합니다(63페이지 참조). 그래도 문제가 해결되지 않으면 이어버드를 공장 설정으로 복원합니다(64페이지 참조).</p> |

| 증상 | 해결책 |
|---------------------------------|--|
| 이어버드가 터치 콘트롤에 응답하지 않을 경우 | <p>올바른 터치 콘트롤 표면을 터치하고 있는지 확인합니다 (23페이지 참조).</p> <p>손가락이 터치 콘트롤 표면에 제대로 접촉해야 합니다 (23페이지 참조).</p> <p>여러 번 누르기 기능의 경우 누르는 압력을 바꿔 봅니다.</p> <p>손이 젖어 있지 않아야 합니다.</p> <p>머리카락이 젖은 경우 터치 표면과 간섭되지 않는지 확인합니다.</p> <p>장갑을 낀 경우 벗은 후 터치 콘트롤 표면을 탭합니다.</p> <p>Bose Music 앱을 사용하여 인-이어 감지 기능을 사용 해제합니다 (28페이지 참조).</p> <p>이어버드가 고온 또는 저온에 노출된 경우 이어버드를 실온으로 되돌립니다.</p> <p>이어버드 및 충전 케이스를 다시 부팅합니다(63페이지 참조).</p> |
| 볼륨을 조정할 수 없을 경우 | <p>Bose Music 앱을 사용하여 볼륨 콘트롤을 사용 설정했는지 확인합니다(23페이지 참조).</p> <p>터치 콘트롤 표면을 올바른 방향으로 스와이프했는지 확인합니다 (23페이지 참조).</p> <p>“이어버드가 터치 콘트롤에 응답하지 않을 경우”를 참조하십시오.</p> |
| 바로 가기에 액세스할 수 없을 경우 | <p>Bose Music 앱을 사용하여 바로 가기를 설정했는지 확인합니다 (27페이지 참조).</p> <p>특정 이어버드에 바로 가기를 사용자 지정한 경우 올바른 이어버드를 길게 터치해야 합니다.</p> |

| 증상 | 해결책 |
|----------------------|--|
| 이어버드가 충전되지 않을 경우 | <p>이어버드가 충전 케이스에 올바르게 놓였는지 확인합니다. 배터리 수명을 보존하려면 이어버드가 충전되는 동안 케이스를 닫아 놓아야 합니다(34페이지 참조).</p> <p>이어버드의 충전 접점 또는 케이스의 충전 핀을 덮은 이물질이나 찌꺼기가 있는지 확인합니다.</p> <p>고정 밴드가 올바르게 이어버드에 부착되어 있는지 확인합니다(19페이지 참조). 밴드가 잘못 위치되면 이어버드의 충전 접점이 케이스의 충전 핀과 일치하지 않을 수 있습니다.</p> <p>USB 케이블이 충전 케이스의 포트에 올바르게 일치해야 합니다.</p> <p>USB 케이블의 양쪽을 단단히 고정합니다.</p> <p>다른 USB 케이블을 시도합니다.</p> <p>다른 충전기를 시도해 봅니다.</p> <p>이어버드 또는 충전 케이스가 고온 또는 저온에 노출된 경우 이어버드 또는 케이스를 실온으로 되돌립니다. 다시 충전합니다(34페이지 참조).</p> |
| 충전 케이스가 충전되지 않을 경우 | <p>USB 케이블이 충전 케이스의 포트에 올바르게 일치해야 합니다.</p> <p>충전 케이스 배터리가 완전히 소모된 경우 케이스가 초기 충전을 복구할 수 있도록 USB 케이블을 충분히 오래 연결해두었는지 확인합니다. 케이블을 제거했을 때 충전 케이스 상태 표시등이 꺼지면 USB 케이블을 다시 연결합니다.</p> <p>USB 케이블의 양쪽을 단단히 고정합니다.</p> <p>다른 USB 케이블을 시도합니다.</p> <p>충전 케이스가 닫혀 있는지 확인합니다. 배터리 수명을 보존하려면 이어버드가 충전되는 동안 케이스를 닫아 놓아야 합니다.</p> <p>다른 충전기를 시도해 봅니다.</p> <p>충전 케이스가 고온 또는 저온에 노출된 경우 케이스를 실온으로 되돌립니다. 다시 충전합니다(35페이지 참조).</p> <p>충전 케이스 액세서리가 제대로 설치되어 있는지 확인하고 USB 케이블이 충전 케이스의 포트에 단단히 연결되어 있는지 확인합니다.</p> |
| 음성 안내 언어가 올바르지 않은 경우 | <p>Bose Music 앱을 사용하여 음성 안내 언어를 변경합니다(12페이지 참조). 설정 메뉴에서 이 옵션에 액세스할 수 있습니다.</p> |

| 증상 | 해결책 |
|---|---|
| 통화 알림을 받지 못할 경우 | <p>모바일 장치가 방해 금지로 설정되어 있지 않은지 확인합니다.</p> <p>Bose Music 앱을 사용하여 음성 안내를 사용 설정했는지 확인합니다(12페이지 참조). 설정 메뉴에서 이 옵션에 액세스할 수 있습니다.</p> <p>모바일 장치 Bluetooth 메뉴에서 이어버드에 연락처 액세스 권한을 부여했는지 확인합니다.</p> |
| 이어버드에서 삐소리가 나는 경우 | 이어버드 노즐이 막혀 있지 않은지 확인합니다(18페이지 참조). |
| 이어버드가 Bose Smart Soundbar 또는 Speaker 에 연결되지 않을 경우 | <p>호환되는 Bose 제품에 연결하고 있는지 확인합니다. 호환 제품 목록에 대해서는 다음에서 확인하십시오. support.bose.com/Groups</p> <p>이어버드를 충전 케이스에 넣고 케이스를 연 상태에서 이어버드 상태 표시등이 청색을 천천히 점멸할 때까지 케이스 후면의 버튼을 길게 누릅니다.</p> <p>이어버드는 사운드바 또는 스피커의 9m 이내에서 사용해야 합니다.</p> |
| 이어버드가 이전에 연결된 Bose Smart Soundbar 또는 Speaker 에 연결되지 않을 경우 | <p>이어버드를 충전 케이스에 넣고 케이스를 연 상태에서 이어버드 상태 표시등이 청색을 천천히 점멸할 때까지 케이스 후면의 버튼을 길게 누릅니다. Bose Music 앱을 사용하여 이어버드를 호환 Bose 제품에 연결합니다. 자세한 내용은 다음에서 확인하십시오. support.bose.com/Groups</p> |
| Bose Smart Soundbar 또는 Speaker 에 연결되었을 때 오디오가 지연될 경우 | Bose Music 앱을 다운로드하고 소프트웨어 업데이트가 있으면 실행합니다. |

이어버드 및 충전 케이스 다시 부팅

이어버드 또는 충전 케이스가 응답하지 않을 경우 다시 부팅할 수 있습니다.

참고: 이어버드를 다시 부팅하면 이어버드 장치 목록이 소거됩니다. 다른 설정은 소거되지 않습니다.

1. 장치의 *Bluetooth* 목록에서 이어버드를 제거합니다.
2. 이어버드를 충전 케이스에 넣고 케이스를 연 상태에서 이어버드 상태 표시등이 백색을 2회 점멸하고 청색을 천천히 점멸한 다음 꺼질 때까지 케이스 후면의 버튼을 25초 동안 길게 누릅니다.

참고: 이어버드가 케이스 안에 있고 케이스는 열려 있어야 합니다.

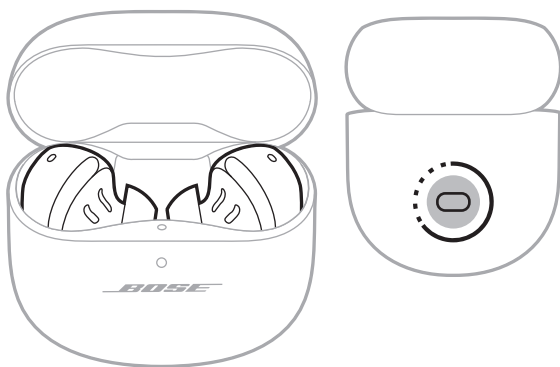

다시 부팅이 완료되면 이어버드 상태 표시등이 충전 상태에 따라 점등(39페이지 참조)되고 충전 케이스 상태 표시등이 배터리 잔량에 따라 점등(40페이지 참조)됩니다.

공장 설정으로 이어버드 복원

공장 설정으로 복원하면 모든 설정을 지우고 이어버드를 원래의 초기 상태로 되돌릴 수 있습니다. 그런 다음 이어버드를 처음 설정하는 것처럼 구성할 수 있습니다.

이어버드에 문제가 있거나 Bose 고객 서비스의 지시를 받은 경우에만 공장 설정으로 복원하는 것이 좋습니다.

1. 장치의 **Bluetooth** 목록에서 이어버드를 제거합니다.
2. Bose Music 앱을 사용하여 Bose 계정에서 이어버드를 제거합니다.

참고: Bose Music 앱을 사용하여 Bose 계정에서 이어버드를 제거하는 방법에 대한 자세한 내용은 support.Bose.com/QCUE에서 확인하십시오.

3. 이어버드를 충전 케이스에 넣고 케이스를 연 상태에서 이어버드 상태 표시등이 백색을 2회 점멸하고 청색을 천천히 점멸한 다음 꺼질 때까지 케이스 후면의 버튼을 25초 동안 길게 누릅니다.

참고: 이어버드가 케이스 안에 있고 케이스는 열려 있어야 합니다.

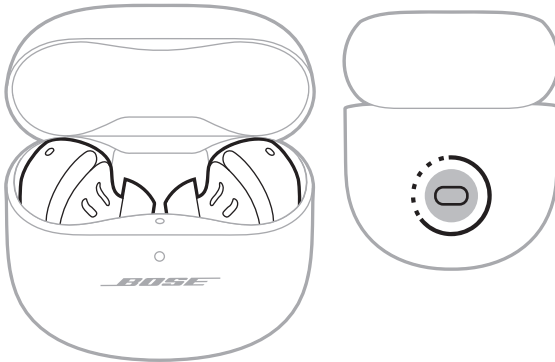

4. 이전 단계를 2번 더 반복합니다.

세 번째 후에는 상태 표시등이 3초 동안 주황색을 깜박여 공장 설정이 복원되고 있음을 나타냅니다.

복원이 완료되면 상태 표시등이 청색을 천천히 깜박입니다. 이어버드는 이제 원래의 기본 상태입니다.

참고: 문제를 해결할 수 없는 경우 다음에서 추가 문제 해결 및 지원을 받을 수 있습니다: support.Bose.com/QCUE

请阅读并保留所有安全和使用说明。



Bose Corporation 在此声明，本产品严格遵守 2014/53/EU 指令和其他所有适用的欧盟指令要求中的基本要求和相关规定。符合声明全文载于：www.Bose.com/compliance



本产品符合所有适用的 2016 电磁兼容性法规和所有其他适用的英国法规。符合声明全文载于：www.Bose.com/compliance

Bose Corporation 在此声明，本产品严格遵守 2017 无线电设备法规的基本要求和所有其他适用的英国法规。符合声明全文载于：www.Bose.com/compliance

重要安全说明

请仅用干布进行清洁。

只能使用制造商指定的附件/配件。

任何维修事宜均请向合格的人员咨询。如果设备有任何损坏，均需进行维修，例如电源线或插头受损、液体溅入或物体落入设备内、设备受雨淋或受潮、不能正常工作或跌落。



警告/小心

- 为避免意外吞食，产品的存放位置应远离儿童和宠物。产品中包含电池，如果吞食会造成危险。如果吞食，需立即就医。不使用时，请将产品存放在远离儿童和宠物的地方。
- 产品不适合儿童使用。
- 为了避免听力受损，请不要在高音量下使用耳机。先将产品音量调低，然后再戴上耳机，之后再逐渐调高音量，直到达到舒适、适度的音量。
- 建议不要在驾驶车辆时使用耳机，这在有些地方可能被法律禁止。驾驶车辆时请小心并遵守与使用耳机相关的法律。如果耳机影响了您保持注意力，或者影响了您在驾驶车辆时听取周围声音的能力，包括听取警报和警告信号，请立即停止使用耳机。
- 如果在进行任何需要关注的活动时使用耳机，请小心使用。切勿在无法听到周围的声音可能对自己或他人造成危险时使用耳机，例如，在道路、施工现场或铁路附近骑自行车或步行等。
- 如果耳机发出不正常的大声杂音，请勿使用。在此情况下，请取下耳机，然后联系 Bose 客户服务处。
- 不要将产品浸入水中，也不要将产品长时间暴露在水中。
- 如果发现产品发热，请立即取下产品。



包含小部件，可能会导致窒息。不适合 3 岁以下的儿童使用。



本产品含有磁性材料。关于是否会影响可植入医疗设备的情况，请咨询医生。

- 未经授权切勿改装本产品。
- 请将本产品放置到远离火源和热源的地方。请勿将明火火源（如点燃的蜡烛）置于本产品上或靠近本产品。
- 请勿在未连接随附的耳塞时使用耳机。
- 仅将本产品搭配经过相关部门批准且符合本地监管要求（如 UL、CSA、VDE、CCC）的 LPS 电源使用。
- 此产品随附的电池如果处理不当、更换不当或更换为不正确的类型，可能存在起火或化学灼伤危险。
- 如果电池漏液，请避免让液体与皮肤或眼睛接触。如果接触到了液体，请咨询医生。
- 请勿使含有电池的产品过热（例如，请避免阳光直射并远离火源等）。
- 充电前请擦掉耳机和充电盒上的汗水。
- IPX4 不是永久条件，并且防护等级可因正常磨损而降低。
- 为了避免内部激光部件造成的危险辐射，请仅按照本说明中的规定使用产品。除具有适当资格的服务人员外，任何人员不得调整或维修本耳机。
- 请勿放置或安装在任何热源旁，例如壁炉、暖气片、热调节装置、火炉或可产生热量的其他设备（包括扩音器）。
- 除了遵照 2019 年 5 月 8 日发布的 Laser Notice 56 中所述的 IEC 60825-1（第 3 版）规定外，本产品均符合 21 CFR 1040.10 和 1040.11 的规定。

根据 EN / IEC 60825-1:2014 标准，这些耳机被归类为 1 类激光产品。



注意: 本设备已经过测试, 符合 FCC 规则第 15 部分有关 B 类数字设备的各项限制。这些限制性规定旨在防范安装在住宅中的设备产生有害干扰。本设备产生、使用并可能散发无线射频能量, 如果不按照指示安装和使用, 则可能会对无线电通讯造成有害干扰。然而, 按照指示安装也不能保证某些安装不会发生干扰。如果本设备确实对无线电或电视接收造成有害干扰 (可通过关闭和打开本设备来确定), 用户可尝试采取以下一种或多种措施来纠正干扰:

- 重新调整接收产品或天线的方向或位置。
- 增大本设备和接收器的间距。
- 将本设备和接收器的电源线插入不同线路上的插座中。
- 请咨询经销商或有经验的无线电/电视技术人员以获得帮助。

未经 Bose Corporation 明确批准, 擅自更改或改装本设备会使用户操作本设备的权利失效。

本设备符合 FCC 规则第 15 部分规定和加拿大 ISED 免许可证 RSS 标准。本设备工作时应满足下列两项要求: (1) 本设备不会造成有害干扰; (2) 本设备必须承受任何接收到的干扰, 包括可能造成设备异常工作的干扰。

本设备符合为公众阐明的 FCC 和加拿大 ISED 辐射限制。此发射器不能与其他天线或发射器位于同一地点或与这些设备一起使用。

FCC ID: A94408L / A94408R | IC: 3232A-408L / 3232A-408R

充电盒型号: 441408 | 右耳机型号: 408R | 左耳机型号: 408L

本系统中使用的耳机已经根据电波法中的规定进行了认证。

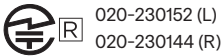

CAN ICES-3(B)/NMB-3(B)

欧洲: 工作频段 2400 至 2483.5 MHz。| 最大传输功率低于 20 dBm EIRP。

SAR 信息

| 耳机 | 实测 | 实测 |
|----|--------------|---------------|
| | 1-g SAR W/kg | 10-g SAR W/kg |
| 左边 | 0.381 | 0.161 |
| 右边 | 0.211 | 0.092 |



此标志表示本产品不得作为生活垃圾丢弃, 必须送至相关回收部门循环利用。适当的处理和回收有助于保护自然资源、人类健康以及自然环境。想了解更多有关本产品的处理和回收信息, 请与当地民政部门、废弃物处理服务机构或出售本产品的商店联系。

低功率射頻器材技術規範

取得審驗證明之低功率射頻器材, 非經核准, 公司、商號或使用者均不得擅自變更頻率、加大功率或變更原設計之特性及功能。低功率射頻器材之使用不得影響飛航安全及干擾合法通信; 經發現有干擾現象時, 應立即停用, 並改善至無干擾時方得繼續使用。前述合法通信, 指依電信管理法規定作業之無線電通信。低功率射頻器材須忍受合法通信或工業、科學及醫療用電波輻射性電機設備之干擾。

请勿尝试拆除产品内的可充电锂电池。请联系当地的 Bose 经销商或其他有资格的专业人士进行拆除。



请适当处理废旧电池，遵守本地规章。切勿将其焚化。

锂离子电池回收

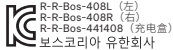

中国危险物质限用表

| 有毒或有害物质或元素的名称及成分 | | | | | | |
|------------------|------------|--------|--------|--------------|-------------|--------------|
| 零件名称 | 有毒或有害物质和元素 | | | | | |
| | 铅 (Pb) | 汞 (Hg) | 镉 (Cd) | 六价铬 (CR(VI)) | 多溴化联苯 (PBB) | 多溴二苯醚 (PBDE) |
| 印刷电路板 | X | ○ | ○ | ○ | ○ | ○ |
| 金属零件 | X | ○ | ○ | ○ | ○ | ○ |
| 塑料零件 | ○ | ○ | ○ | ○ | ○ | ○ |
| 扬声器 | X | ○ | ○ | ○ | ○ | ○ |
| 线缆 | X | ○ | ○ | ○ | ○ | ○ |

此表格符合 SJ/T 11364 条款。

○：表示此零件中所有同类物质包含的有毒或有害物质低于 GB/T 26572 中的限定要求。

X：表示此零件使用的同类物质中至少有一种包含的有毒或有害物质高于 GB/T 26572 中的限定要求。

台湾 BSMI 限用物质含有情况标示

| 设备名称：耳机和充电盒型号：441408 | | | | | | |
|----------------------|------------|--------|--------|------------|-------------|--------------|
| 装置 | 限用物质及其化学符号 | | | | | |
| | 铅 (Pb) | 汞 (Hg) | 镉 (Cd) | 六价铬 (Cr+6) | 多溴化联苯 (PBB) | 多溴联苯醚 (PBDE) |
| 印刷电路板 | - | ○ | ○ | ○ | ○ | ○ |
| 金属零件 | - | ○ | ○ | ○ | ○ | ○ |
| 塑料零件 | ○ | ○ | ○ | ○ | ○ | ○ |
| 扬声器 | - | ○ | ○ | ○ | ○ | ○ |
| 线缆 | - | ○ | ○ | ○ | ○ | ○ |

注意 1：“○” 限用物质的百分比含量未超出参考值。

注意 2：“-” 表示限用物质属于豁免项目范围。

生产日期：序列号中第八位数字表示生产年份；“3”表示 2013 年或 2023 年。| **生产地：**序列号中第七位数字表示生产地。

中国进口商： Bose 电子（上海）有限公司，上海市闵行区顾戴路 2337 号丰树商业城塔楼 D 第 6 层（邮编：201100）| **欧盟进口商：** Bose Products B.V., Gorslaan 60, 1441 RG Purmerend, The Netherlands | **墨西哥进口商：** Bose de México S. de R.L. de C.V., Avenida Prado Sur #150, Piso 2, Interior 222 y 223, Colonia Lomas de Chapultepec V Sección, Miguel Hidalgo, Ciudad de México, C.P. 11000 电话：+5255 (5202) 3545 | **台湾进口商：** Bose 台湾分公司 (H.K.)，台湾台北市民生东路 3 段 10 号 9F 10480 电话：+886-2-2514 7676 | **英国进口商：** Bose Limited, Bose House, Quayside Chatham Maritime, Chatham, Kent, ME4 4QZ, United Kingdom

输入额定值： 5V \pm 1.2A | **输出电压：** 5VDC | **输出电流：** 160mA x 2 | **输出容量：** 680mAh | **IPXX 额定值：** IPX4（针对耳机）

CMIIT ID 位于包装盒上。

此产品的 **Bose 使用条款** 详见：worldwide.Bose.com/termsfuse

许可披露： 要查看作为 Bose QuietComfort Ultra Earbuds 组件随附的第三方软件包的许可披露，请使用 Bose Music 应用。您可以从“设置”菜单中访问此信息。

Apple、Apple 徽标、iPad、iPhone 以及 macOS 是 Apple Inc. 在美国和其他国家注册的商标。商标“iPhone”已获得 iPhone K.K. 在日本的使用许可。App Store 是 Apple Inc. 的服务标志。

使用“Apple 专用”标记表示此附件的设计专门用来连接标记中认定的 Apple 产品，并且通过了开发商的认证，符合 Apple 的性能标准。Apple 对此设备的工作或其与安全 and 规章标准的符合性概不负责。

Bluetooth® 文字标记和徽标是由 Bluetooth SIG, Inc. 所拥有的注册商标，Bose Corporation 根据许可规定使用上述标记。

Google、Android 以及 Google Play 是 Google LLC 的商标。

Microsoft Teams 是 Microsoft 集团公司旗下的一款商标。

Snapdragon Sound 是 Qualcomm Technologies, Inc. 和/或其子公司的产品。Qualcomm、Snapdragon 和 Snapdragon Sound 是 Qualcomm Incorporated 的商标或注册商标。

Spotify 是 Spotify AB 公司的注册商标。

USB Type-C® 和 USB-C® 是 USB 应用者论坛的注册商标。

Bose、Bose Music、Bose Music 徽标、ActiveSense、SimpleSync 以及 QuietComfort 是 Bose Corporation 的商标。| Bose Corporation 总部：1-877-230-5639 | ©2023 Bose Corporation. 未经事先书面许可，不得复制、修改、发行或以其他方式使用本资料的任何部分。

请填写以下内容，留作记录

耳机日期代码位于耳机带子的下方。充电盒序列号位于充电盒上两耳机之间的孔中。型号位于充电盒的盖子中。

序列号： _____
型号： 441408

请保留您的收据。现在是您注册 Bose 产品的好机会。您可以访问 worldwide.Bose.com/ProductRegistration 轻松完成此操作。

装箱单

| | |
|----------|----|
| 内件 | 11 |
|----------|----|

BOSE MUSIC 应用设置

| | |
|------------------------|----|
| 下载 Bose Music 应用 | 12 |
| 将耳机添加至现有帐户 | 12 |

| | |
|--------------|----|
| 耐汗和耐风化 | 13 |
|--------------|----|

如何佩戴

| | |
|--------------|----|
| 插入耳机 | 14 |
| 检查佩戴情况 | 15 |
| 耳塞 | 15 |
| 固定带 | 16 |
| 尝试其他尺寸 | 17 |
| 耳塞 | 17 |
| 固定带 | 17 |
| 更换耳塞 | 18 |
| 更换固定带 | 19 |

电源

| | |
|------------|----|
| 打开电源 | 21 |
| 关闭电源 | 22 |
| 待机 | 22 |

触摸控制

| | |
|---------------|----|
| 触摸表面区域..... | 23 |
| 媒体播放和音量..... | 23 |
| 通话..... | 24 |
| 来电通知..... | 25 |
| 模式..... | 25 |
| 沉浸式音频设置..... | 25 |
| 移动设备语音控制..... | 26 |

快捷方式

| | |
|----------------|----|
| 使用快捷功能..... | 27 |
| 更改或禁用快捷方式..... | 27 |

耳内检测

| | |
|--------------|----|
| 自动播放/暂停..... | 28 |
| 自动接听电话..... | 28 |
| 自动通透..... | 28 |

消噪

| | |
|--------------|----|
| 更改消噪设置..... | 29 |
| 通话期间的消噪..... | 29 |
| 仅使用消噪功能..... | 29 |

沉浸式音频

| | |
|----------------|----|
| 沉浸式音频设置..... | 30 |
| 更改沉浸式音频设置..... | 31 |
| 改变模式..... | 31 |
| 使用快捷功能..... | 31 |
| 通话时的沉浸式音频..... | 31 |

聆听模式

| | |
|---------------------------|----|
| 模式..... | 32 |
| 使用 ActiveSense 的适应模式..... | 32 |
| 改变模式..... | 33 |
| 在耳机上添加或删除模式..... | 33 |

电池

| | |
|-----------------|----|
| 为耳机充电..... | 34 |
| 给充电盒充电..... | 35 |
| 检查耳机的电池电量..... | 36 |
| 使用耳机时..... | 36 |
| 给耳机充电时..... | 36 |
| 检查充电盒的电池电量..... | 37 |
| 充电时间..... | 38 |

耳机和充电盒状态

| | |
|--------------------|----|
| 耳机状态灯..... | 39 |
| Bluetooth® 状态..... | 39 |
| 电池、更新和错误状态..... | 39 |
| 充电盒状态灯..... | 40 |
| 电池、更新和错误状态..... | 40 |

BLUETOOTH 连接

| | |
|-----------------------------------|----|
| 使用 Bose Music 应用连接..... | 41 |
| 使用移动设备上的 Bluetooth 菜单连接..... | 41 |
| 断开移动设备..... | 42 |
| 重新连接移动设备..... | 42 |
| 清除耳机设备列表..... | 43 |
| 仅限 Android™ 设备..... | 44 |
| 使用快速配对连接..... | 44 |
| Snapdragon Sound™ technology..... | 45 |

连接 BOSE 产品

| | |
|---|----|
| 连接 Bose Smart Speaker 或 Bose Smart Soundbar | 46 |
| 优势 | 46 |
| 兼容产品 | 46 |
| 使用 Bose Music 应用连接 | 47 |
| 使用产品控件连接 | 48 |
| 重新连接 Bose Smart Speaker 或 Bose Smart Soundbar | 48 |

维护与保养

| | |
|----------------|----|
| 收纳耳机 | 49 |
| 清洁耳机和充电盒 | 49 |
| 更换零件和配件 | 49 |
| 有限质保 | 49 |
| 更新耳机 | 50 |
| 更新充电盒 | 50 |
| 查看耳机日期代码 | 50 |
| 查看充电盒序列号 | 50 |

故障排除

| | |
|------------------|----|
| 首先尝试这些解决方案 | 51 |
| 其他解决方案 | 51 |
| 重启耳机和充电盒 | 63 |
| 将耳机恢复为出厂设置 | 64 |

内件

请确认包装箱中内含以下部件：

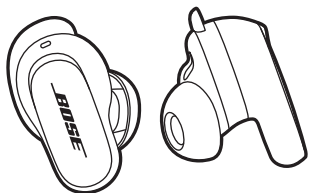

Bose QuietComfort Ultra Earbuds

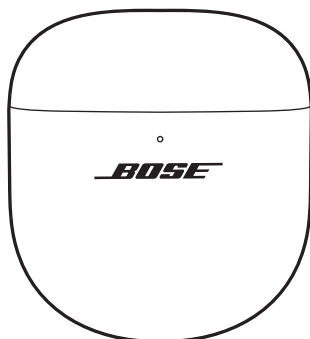

充电盒

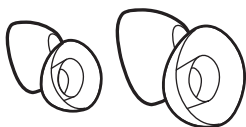

耳塞（小号和大号）

注意：中号耳塞连接在耳机上。有关识别耳塞尺寸的帮助，请参见第 17 页。



固定带（2 号和 3 号）

注意：1 号固定带已安装在耳机上。有关识别固定带尺寸的帮助，请参见第 17 页。

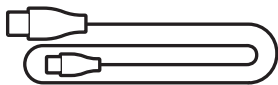

USB Type-C® 到 USB-A 线缆

注意：如果产品的任何部分缺失或损坏，请勿使用。请访问 support.Bose.com/QCUE 了解故障排除文章、视频以及产品维修或更换信息。

您可在任何移动设备（例如智能手机或平板）上通过 Bose Music 应用设置和控制耳机。您可以使用此应用验证耳机是否合适、管理 *Bluetooth* 连接、管理耳机设置、调整音频、选择自己的语音提示语言并获得 Bose 提供的日后的更新和新功能。

注意：如果您已为其他 Bose 产品创建了 Bose 帐户，请参见“将耳机添加至现有帐户”。

下载 BOSE MUSIC 应用

1. 在移动设备上，下载 Bose Music 应用。

注意：如果您在中国大陆，请下载 Bose 音乐应用。

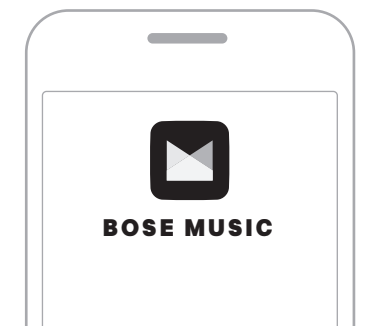

2. 请按照应用说明执行操作。

将耳机添加至现有帐户

要添加您的 Bose QuietComfort Ultra Earbuds，请打开 Bose Music 应用程序并添加您的耳机。

耳机防水等级为 IPX4。耳机具有耐汗和耐风化能力，但是并不能浸在水下。

小心：

- 切勿带着耳机游泳或沐浴。
- 切勿将耳机浸入水中。

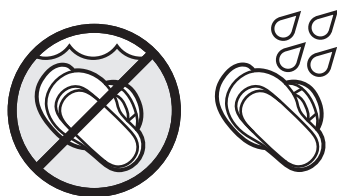

注意：

- 为防止腐蚀，请定期使用干燥、柔软的棉棒或类似物品清洁耳机上的充电触点。
- IPX4 不是永久条件，并且防护等级可因正常磨损而降低。

插入耳机

1. 插入耳机，使耳塞恰好佩戴在耳道开口处。

注意：每个耳机上均标有 **L**（左）或 **R**（右）。

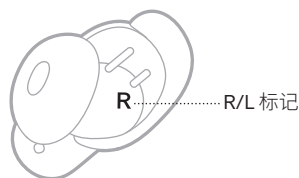

2. 略微将耳机向回旋转，直至耳塞在耳道内形成舒适的密封，固定带靠在您的耳甲上。

注意：您可能需要来回旋转耳机，使耳塞形成舒适的密封。但是，向后或向前旋转太多可能会影响音频和麦克风的音质。

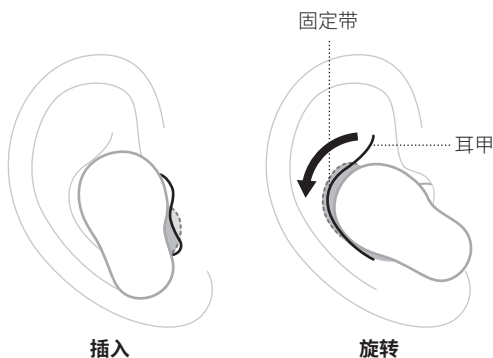

3. 检查佩戴情况（请参见第 15 页）。
4. 重复步骤 1-3 以插入另一个耳机。

插入耳机时，音频会根据您的耳朵进行个性化定制，以获得最佳的音频性能和降噪效果。

注意：如果您要共享耳机，请将它们放在充电盒中，以清除每个用户之间音频的个性化设置。

检查佩戴情况

为了获得最佳的贴合度、音频性能和降噪效果，请使用一面镜子，确保您使用正确尺寸的耳塞和固定带。您可能需要为每只耳朵尝试不同尺寸的耳塞或固定带。

提示：也可以使用 Bose Music 应用中的耳机密封测试来检查佩戴情况。您可以从“设置”菜单中访问此选项。

耳塞

| 佩戴情况 | 检查内容 |
|------|--|
| 正确佩戴 |  <p>耳塞将恰好佩戴在耳道开口处，形成舒适的密封。您应当听不清背景噪声。 注意：消噪可能会影响听清低沉噪音的能力。</p> |
| 压力过大 |  <p>耳塞压在耳道中，感觉很不舒服。</p> |
| 过松 |  <p>耳塞塞在耳道内过深的位置，感到松动，或在头部移动时掉落。</p> |

固定带

| 佩戴情况 | 检查内容 |
|------|--|
| 正确佩戴 |  <p>固定带不会凸出或是感觉被压在耳甲下方。</p> |
| 过大 |  <p>固定带突出或是感觉压在耳甲下方。</p> |
| 过小 |  <p>固定带无法接触耳甲。</p> |

尝试其他尺寸

长时间佩戴耳机。如果耳机感觉不舒服或不稳定，或音质不如预期效果，请尝试其他尺寸的耳塞或固定带。

您可能需要尝试所有三种尺寸的耳塞或固定带，或者每只耳朵使用不同尺寸的耳塞或固定带。

耳塞

这款耳机包括三种尺寸的耳塞：小号、中号和大号。

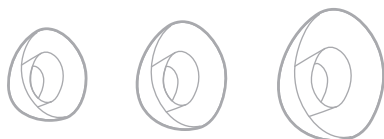

中号耳塞连接在耳机上。如果感觉太小，可以试试大号耳塞。如果感觉太大，可以试试小号耳塞。

固定带

固定带上标有 **1** (小号)、**2** (中号) 或 **3** (大号) 以及 **R** (右) 或 **L** (左)。



1号固定带已安装在耳机上。如果感觉太小，可以试试2号固定带。

更换耳塞

1. 握住耳机，轻轻捏住耳塞，将其从耳机上剥下来。

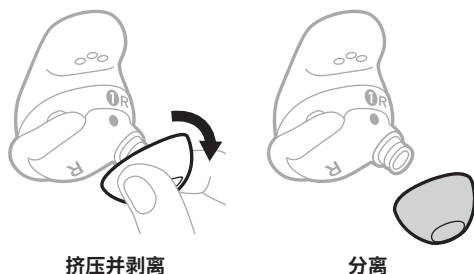

小心：为了防止撕裂耳塞，切勿拉拽耳塞的边缘。

2. 选择新的耳塞尺寸（请参见第 17 页）。
3. 将耳塞与耳机出音孔对准，将耳塞按在出音孔上，直到感觉到它已完全卡入，并听到咔嗒声。

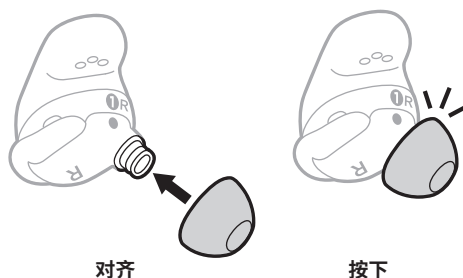

4. 根据需要，为另一个耳机重复步骤 1-3。

注意：您可能需要为每只耳朵使用不同尺寸的耳塞。

5. 插入耳机（请参见第 14 页）。
6. 检查佩戴情况（请参见第 15 页）。

注意：

- 如果更换耳塞，可能需要更换固定带，使固定带舒适地贴在您的耳甲上（请参见第 19 页）。
- 要观看关于如何更换耳塞的视频，请访问：support.Bose.com/QCUE
- 如果您需要其他的耳塞尺寸，请联系 Bose 客户服务处或访问：support.Bose.com/QCUE

更换固定带

1. 握住耳机，轻轻抓住固定带勺，将固定带向您本人拉动，越过耳塞，剥离耳机。

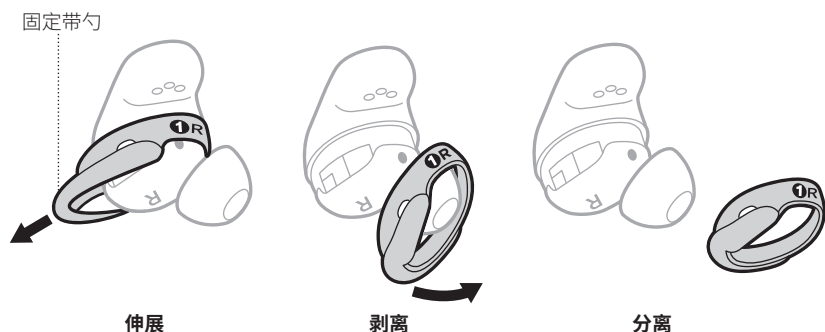

小心：为防止撕裂，切勿拉拽固定带纤薄部分。

2. 选择新的固定带尺寸（请参见第 17 页）。根据耳机，选择标有 **R**（右）或 **L**（左）的固定带。
3. 将固定带上的标记朝向您，固定带勺背离您，然后将固定带上的圆点与耳机底部的灰色圆点对齐。
4. 轻轻地将固定带拉出到耳塞之上，确保圆点对齐，且固定带上的突出部分嵌入耳机顶部的槽中。

注意：正确对准固定带可确保固定带侧面的小孔在耳机麦克风上方，这样麦克风不会被堵塞。

5. 向下按，直到固定带完全安装到位，然后检查是否对齐。

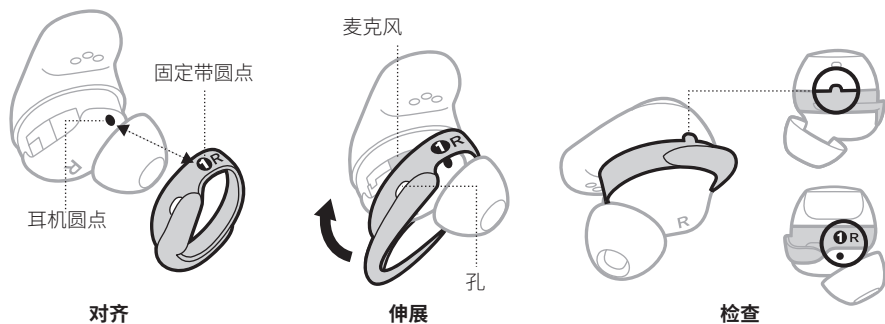

6. 根据需要，为另一个耳机重复步骤 1 - 5。

注意：您可能需要为每只耳朵使用不同尺寸的固定带。

7. 插入耳机（请参见第 14 页）。

8. 检查佩戴情况（请参见第 15 页）。

注意：

- 要观看关于如何更换固定带的视频，请访问：[support.Bose.com/QCUE](https://support.bose.com/QCUE)
- 如果您需要其他的固定带尺寸，请联系 Bose 客户服务处或访问：[support.Bose.com/QCUE](https://support.bose.com/QCUE)

打开电源

打开充电盒。

耳机电源打开。耳机状态灯闪烁白色光，然后根据充电状态亮起（请参见第 39 页）。充电盒状态灯会根据电池电量亮起（请参见第 40 页）。

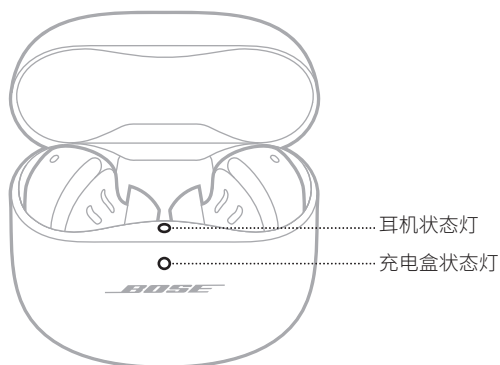

注意：从充电盒中取出耳机后，关闭充电盒有助于延长电池寿命并防止充电盒中落入碎屑。

关闭电源

1. 将两只耳机放入充电盒。

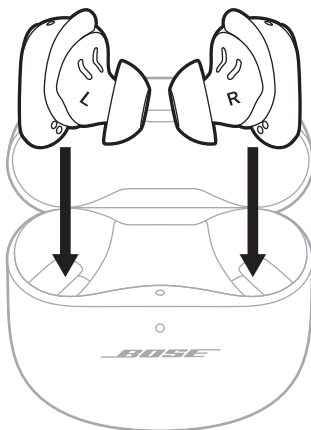

耳机与您的移动设备断开连接。

2. 关闭充电盒。

耳机电源关闭。充电盒状态灯会根据电池电量亮起（请参见第 40 页）。

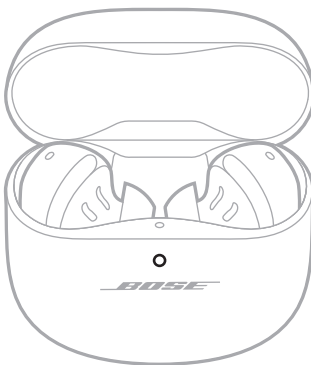

待机

耳机未放在盒中和未使用时待机可节省耳机电池电量。当您从耳内取出耳机并在 10 分钟内不动它时，耳机会切换到待机状态。

要唤醒耳机，将耳机插入耳中。

通过轻触或滑动耳机的触摸表面使用触摸控制。通过触摸控制，您可以播放/暂停音频，改变音量，执行基本的通话功能，并使用快捷方式改变模式或改变沉浸式音频设置（参见第 27 页）。

触摸表面区域

触摸表面位于两个耳机的外表面上。它可以控制媒体播放、音量、通话和快捷功能。

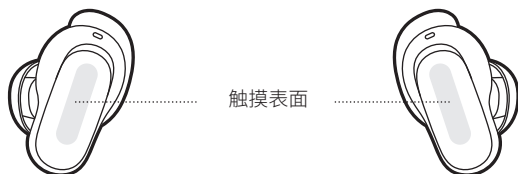

媒体播放和音量

| 控制 | 操作方法 |
|-------|--|
| 播放/暂停 | 轻触一个耳机。  |
| 调高音量 | 在一个耳机上向上滑动。  |
| 降低音量 | 在一个耳机上向下滑动。  |

| 控制 | 操作方法 |
|--------|--|
| 跳到下一曲目 | 双击一个耳机。  |
| 跳到上一曲目 | 轻触耳机三次。  |

通话

| 控制 | 操作方法 |
|----------------|--|
| 接听电话 | 轻触一个耳机。  |
| 挂断/拒接电话 | 双击一个耳机。  |
| 保持当前呼叫并接听第二个来电 | 轻触一个耳机。  |

控制

操作方法

拒绝第二个来电并保留在当前通话中

双击一个耳机。



来电通知

语音提示会通知来电者和来电状态。

要停止所有通知，请使用 Bose Music 应用禁用语音提示。您可以从“设置”菜单中访问此选项。

模式

关于改变模式的信息，请参见第 33 页。

沉浸式音频设置

有关改变沉浸式音频设置的信息，请参见第 31 页。

移动设备语音控制

您可以使用耳机设置快捷功能来访问移动设备的语音控制。耳机的麦克风可以用作移动设备麦克风功能的扩展。

注意：要使用耳机访问移动设备的语音控制，必须将其设置为快捷功能（请参见第 27 页）。

| 控制 | 操作方法 |
|-------------------|---|
| 访问移动设备语音控制 | 触摸并按住一个耳机，直到听到提示音。松开，然后说出您的要求。  |
| 停止移动设备语音控制 | 轻触一个耳机。  |

快捷方式让您可以快速方便地访问下列功能之一：

- 循环浏览模式（请参见第 32 页）。
- 循环浏览沉浸式音频设置（请参见第 30 页）。
- 使用移动设备语音控制（请参见第 26 页）。

注意：默认情况下，两个耳机都启用了循环模式。

使用快捷功能

触摸并按住一个耳机。



更改或禁用快捷方式

要改变或禁用快捷功能，或为每个耳机指定不同的快捷功能，请使用 Bose Music 应用。您可以从主页屏幕点击“快捷功能”访问该选项。

注意：如果为每个耳机指定不同的快捷功能，必须触摸并按住相应的耳机。如果取下了一个耳机，则只能使用分配给佩戴耳机的快捷功能。

耳内检测使用传感器来识别您是佩戴一对耳机，还是单个耳机。

您可以通过插拔耳机来自动播放/暂停音频、接听电话（如已启用）和调整消噪。

注意：要管理耳内检测功能，请使用 **Bose Music** 应用。您可以从“设置”菜单中访问此选项。

自动播放/暂停

当您取出耳机时，两个耳机的音频都会暂停。

要继续播放音频，重新插入耳机。

注意：如果要使用单个耳机，可以轻触佩戴的耳机来继续播放音频。

自动接听电话

您可以通过插入耳机接听电话。

注意：要启用此功能，请使用 **Bose Music** 应用。您可以从“设置”菜单中访问此选项。

自动通透

摘下一侧耳机时，另一侧耳机的模式会调整为适应模式（请参见第 32 页）。

重新插入耳机后，耳中的耳机会调整到之前的消噪水平。

注意：如果要使用单个耳机，可以使用快捷功能来循环查看模式，并选择合适的模式。

消噪可以减少不需要的噪音，提供更清晰、更逼真的音频性能。

默认情况下，耳机开机时为静音模式。消噪功能已完全启用（请参见第 32 页）。

更改消噪设置

可以通过改变模式在预设的消噪设置之间进行切换。有关模式的信息，请参见第 32 页。

通话期间的消噪

当您拨打或接听电话时，耳机保持当前的消噪设置，并激活自带自助语音。自助语音可以让您更自然地听到自己的谈话。

要在通话时调整消噪级别，请更改模式（请参阅第 33 页）。

注意：

- 通话期间将会禁用“自动通透”（请参见第 28 页）。
- 要调整自助语音，请使用 Bose Music 应用。您可以从“设置”菜单中访问此选项。

仅使用消噪功能

可以仅使用消噪功能，而不使用电话的音频或干扰。

1. 执行以下操作之一：

- 如果您戴着耳机，请断开移动设备的连接（请参见第 42 页）。
- 如果耳机在充电盒中，请关闭移动设备上的 *Bluetooth* 功能。然后，从盒子里取出耳机，放入耳中。

2. 触摸并按住一个耳机来更改模式（请参见第 33 页）。

注意：要重新连接移动设备，从设备上的 *Bluetooth* 列表中选择耳机。

沉浸式音频可以将您听到的声音从您的头部转移到您的前面，就像您一直处于声音的最佳位置。它会让人感觉声音来自耳机之外，从而获得更自然的听觉体验。沉浸式音频适用于任何来源的流媒体内容，并通过提供更佳的声音清晰度和更丰富的音质，将整个听觉体验提升到全新的高度。

注意：当您拨打或接听电话时，沉浸式音频被暂时设置为关闭（请参见第 31 页）。

沉浸式音频设置

| 设置 | 说明 | 何时使用 |
|----|--|--|
| 运动 | <p>音频听起来像是来自你面前的两个立体声扬声器，它们随您的头部运动。</p> <p>注意：此设置默认用于沉浸式音效模式。</p> | 用来获得最一致的体验。当您在做需要经常转头或低头的活动时，最适合使用该模式。 |
| 静止 | <p>音频听起来像是来自您面前的两个立体声扬声器，当您移动头部时，它们会保持原位。</p> <p>注意：</p> <ul style="list-style-type: none"> 在您停止移动头部几秒钟后，扬声器会重新调整到您的位置中心。 要访问此设置，请使用 Bose Music 应用。在主屏幕上点击沉浸式音频。 | 最逼真和强大的体验需要使用此技术。最好在您静止不动的时候使用它。 |
| 关闭 | <p>音频听起来好似来自你的耳机。</p> | 当您想要获得经典的听觉体验或想要节省电池寿命时使用。 |

更改沉浸式音频设置

可以通过更改模式来改变沉浸式音频设置，或者使用快捷功能来循环浏览沉浸式音频设置。

提示：您还可以使用 Bose Music 应用改变沉浸式音频设置。您可以从主页屏幕访问该选项。

改变模式

关于改变模式的信息，请参见第 33 页。

注意：

- 改变模式可以改变沉浸式音频和消噪设置。
- 您也可以使用喜欢的沉浸式音频和消噪设置创建自定义模式（请参见第 32 页）。

使用快捷功能

您可以改变快捷功能来循环浏览沉浸式音频设置，而不影响当前模式的消噪设置。这将暂时定制当前模式，直到您关闭耳机电源或改变模式。

注意：要使用耳机更改沉浸式音频设置，必须将其设置为快捷功能（请参见第 27 页）。

1. 触摸并按住一个耳机。



语音提示会循环播报每个沉浸式音频设置。

2. 当您听到喜欢的设置名称时，放开耳机。

通话时的沉浸式音频

当您拨打或接听电话时，沉浸式音频被暂时设置为关闭。当您结束通话时，耳机会返回到之前的沉浸式音频设置。

聆听模式是预设的音频设置，您可以根据您的聆听偏好和环境进行切换。它们包括消噪和沉浸式音频设置。

您可以在三种预设模式之间进行选择——安静、适应和沉浸式——或创建多达七个您自己的自定义模式。

模式

| 模式 | 说明 |
|-----|--|
| 安静 | 完全消噪与 Bose 优化的立体声音频。可以使用最高的消噪级别来防止干扰。 |
| 适应 | 完全通透，可提供 Bose 优化的立体声音频。允许您在享受立体声音频的同时听到周围环境的声音。 |
| 沉浸式 | 完全消噪且沉浸式音频设置为“运动”。允许您屏蔽干扰，使自己沉浸于极其逼真的音效环境中。 |
| 自定义 | 根据您的听觉喜好和环境条件，为您提供定制的消噪和沉浸式音频设置。 注意： 您可以通过 Bose Music 应用创建多达七种自定义模式。您可以从主页屏幕点击“模式”访问该选项。 |

注意：

- 默认情况下，耳机开机时为静音模式。请使用 Bose Music 应用设置耳机，使其在开机时使用最近使用的模式。您可以从“设置”菜单中访问此选项。
- 有关消噪和沉浸式音频设置的信息，请参见第 29 页和第 30 页。

使用 ActiveSense 的适应模式

采用 ActiveSense 技术的适应模式的动态降噪功能，使您在减少不必要噪音的同时听到周围的声音。

采用 ActiveSense 的适应模式使耳机能在您附近出现突发或巨大的噪音时自动增强消噪，以便在没有间歇性噪音干扰的情况下保持适应状态。噪音停止后，消噪功能将返回以前的设置。

要启用 ActiveSense，请使用 Bose Music 应用。要访问该选项，在主屏幕上，点击 **模式 > 适应 > ...**。

改变模式

注意：要使用耳机更改模式，必须将其设置为快捷功能（请参见第 27 页）。

1. 要在各种模式之间循环，请触摸并按住一个耳机。



语音提示会循环播报每种模式。

2. 当您听到喜欢的模式名称时，放开耳机。

提示：您也可使用 Bose Music 应用更改模式。您可以从主页屏幕点击“模式”访问该选项。

在耳机上添加或删除模式

要访问耳机上的模式，必须在 Bose Music 应用中将其设置为收藏夹。默认情况下，安静、适应和沉浸式模式被设置为收藏夹。

要添加或删除耳机上的模式，请在主屏幕上点击模式，并自定义哪些模式被设置为收藏夹。

为耳机充电

1. 将左耳机的充电触点与充电盒左侧的充电针对齐。



注意：充电之前，确保耳机处于室温，即 8°C 到 39°C 之间。

2. 将耳机放入充电盒直到吸附到位。

耳机状态灯闪烁白色光，然后根据充电状态亮起（请参见第 39 页）。



3. 为右耳机重复执行步骤 1-2。

注意：无论充电盒打开或关闭，耳机会一直充电。

给充电盒充电

小心： 仅将本产品搭配经过相关部门批准且符合本地监管要求（如 UL、CSA、VDE、CCC）的 LPS 电源使用。

1. 将 USB 线缆较小的一端连接至充电盒底部的 USB-C® 端口。

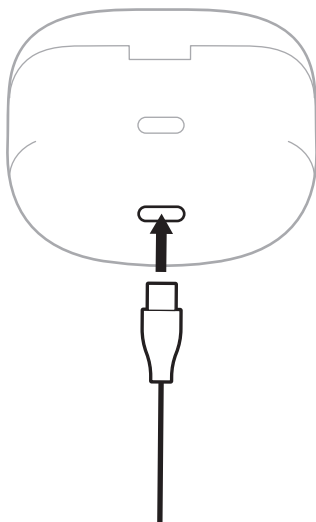

2. 将另一端连接到 USB-A 壁式充电器（未提供）或电脑。

充电盒状态灯呈琥珀色光常亮（请参见第 40 页）。

注意： 充电之前，确保充电盒处于室温，即 8° C 到 39° C 之间。

检查耳机的电池电量

使用耳机时

- 当您从充电盒中取出并插入耳中时，会有语音提示告知耳机电池电量。
- 使用 Bose Music 应用。耳机电池电量显示在主屏幕上。

注意：如果一个耳机的电池电量比另一个低，则通过语音提示电池电量低。如果电池电量不足，您会听到“Battery low.”（电池电量低。）

给耳机充电时

当您把耳机放入充电盒时，耳机状态灯会闪烁白色光，然后根据充电状态亮起（请参见第 39 页）。

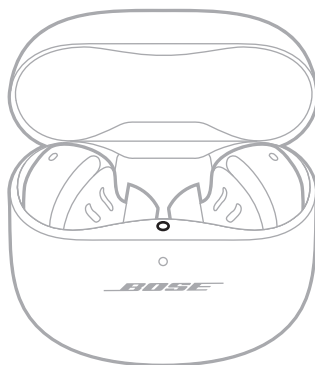

注意：如果一个耳机的电池电量比另一个低，则耳机状态灯反应较低者的电池电量。

检查充电盒的电池电量

打开充电盒。

充电盒状态灯会根据电池电量亮起（请参见第 40 页）。

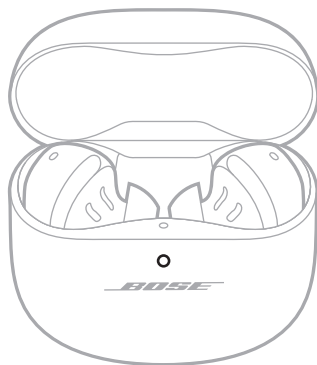

充电时间

| 组件 | 充电时间 |
|-----|----------------------|
| 耳机 | 最长 2 小时 ¹ |
| 充电盒 | 最长 3 小时 |

注意：

- 耳机电池电量低时，在充电盒关闭的情况下充电 20 分钟后，耳机可使用长达 2 小时。²
- 在沉浸式音频设置为关闭的情况下，充满电可为耳机供电长达 6 小时（在沉浸式音频设置打开的情况下，可供电长达 4 小时）。³
- 充电盒充满电后，最多可以将耳机充满 3 次。⁴
- 当耳机在充电盒内时，充电盒的充电时间会有所差异。

1 Bose 于 2023 年 7 月使用代表性的 Bose QuietComfort Ultra Earbuds 和 Bose QuietComfort Ultra Earbuds 充电盒进行了测试。快速充电测试包括将电池电量耗尽（无法播放音频）的耳机插入充满电的充电盒，充电 20 分钟，然后恢复 Bluetooth A2DP 音频播放，音量设置为 75dB SPL，3 段均衡器设置为零，处于静音模式（完全消噪），关闭沉浸式音频，结果显示在电池电量耗尽前播放时间长达 2 小时。耳机充满电的时间是通过将电池电量耗尽（无音频播放）的耳机插入充满电的充电盒，然后将耳塞充电至 100% 电量来确定的。电池寿命因设置和使用情况而异。

2 请参见 1。

3 Bose 于 2023 年 6 月使用代表性的 Bose QuietComfort Ultra 耳机和使用 A2DP Bluetooth 音频的各种音乐曲目进行了测试。音量设置为 75dB SPL，3 段均衡器设置为零，处于静音模式（完全消噪）。关闭沉浸式音频时，电池耗尽前的播放时间长达 6 小时。打开沉浸式音频时，电池耗尽前的播放时间长达 4 小时。电池寿命因设置和使用情况而异。

4 Bose 于 2023 年 7 月进行了测试，将电池电量耗尽（无音频播放）的 Bose QuietComfort Ultra 耳机插入已充满电的 Bose QuietComfort Ultra 耳机充电盒，将耳机充电至 100%，然后恢复音频播放，直至电池电量耗尽。测试结果显示，在充电盒中进行了三次完整的充电循环后，无法再进行完全充电。

耳机状态灯

耳机的状态灯位于充电盒的内表面。

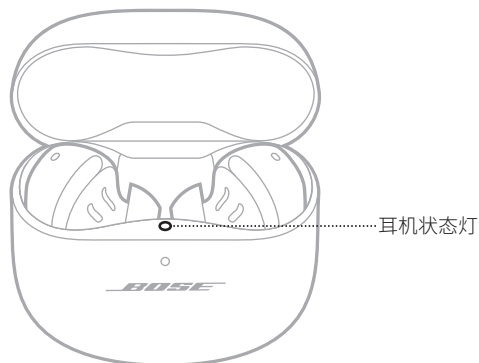

Bluetooth 状态

显示与移动设备的 Bluetooth 连接状态。

| 指示灯活动 | 系统状态 |
|-------------|---------|
| 慢闪蓝色光 | 已准备好连接 |
| 快闪蓝色光 | 正在连接 |
| 常亮蓝色光 (5 秒) | 已连接 |
| 闪烁白色光 2 次 | 设备列表已清空 |

电池、更新和错误状态

显示耳机电池、更新和错误状态。

| 指示灯活动 | 系统状态 |
|-----------------------|--------|
| 闪烁白色光，然后亮起纯白色光 (5 秒) | 充满电 |
| 闪烁白色光，然后亮起纯琥珀色光 (5 秒) | 正在充电 |
| 闪烁白色光 2 次，慢闪蓝色光，然后熄灭 | 重新启动完成 |

| 指示灯活动 | 系统状态 |
|----------------|---------------------|
| 闪烁白色光 3 次 (重复) | 更新软件 |
| 闪烁琥珀色 (3 秒) | 恢复出厂设置 |
| 闪烁琥珀色和白色 | 错误 - 请联系 Bose 客户服务处 |

充电盒状态灯

充电盒状态灯位于充电盒的前侧。

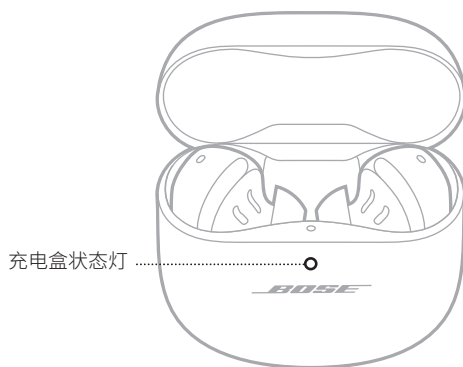

电池、更新和错误状态

显示充电盒电池、更新和错误状态。

| 指示灯活动 | 系统状态 |
|----------------|---------------------|
| 常亮白色光 | 完全充电 (100%) 并插上电源 |
| 常亮白色光 (5 秒) | 已充电 (34% - 99%) |
| 常亮琥珀色 (5 秒) | 低电量 (10% - 33%) |
| 闪烁琥珀色光 2 次 | 需要充电 (低于 10%) |
| 琥珀色光常亮 | 正在充电 |
| 闪烁白色光 3 次 (重复) | 更新软件 |
| 闪烁琥珀色和白色 | 错误 - 请联系 Bose 客户服务处 |

您可以使用 Bose Music 应用、设备上的 *Bluetooth* 菜单或快速配对功能（仅限 Android 设备）将耳机连接到您的移动设备。

耳机的设备列表最多可以保存六台设备。您一次只能连接并播放一台设备的音频。

注意：

- 为了获得最佳体验，使用 Bose Music 应用设置并连接移动设备（请参见第 12 页）。
- 有关使用快速配对连接的信息，请参见第 44 页。

使用 BOSE MUSIC 应用连接

要使用 Bose Music 应用连接耳机和管理 *Bluetooth* 设置，请参见第 12 页。

使用移动设备上的 *BLUETOOTH* 菜单连接

1. 将耳机放在充电盒中并打开盒盖，按住充电盒背面的按钮，直到耳机状态指示灯慢闪蓝色光。

注意：确保两个耳机都在充电盒中，并且充电盒处于打开状态。

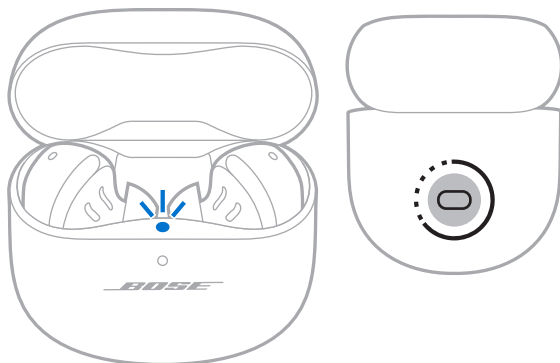

2. 在您的设备上启用 *Bluetooth* 功能。

注意：*Bluetooth* 功能通常在“设置”菜单中。

3. 从设备列表中选择耳机。

注意：在 Bose Music 应用中查找您为耳机输入的名称。如果没有为耳机命名，将显示默认名称。



耳机名称显示在移动设备列表中。耳机状态灯蓝色光常亮（请参见第 39 页）。

断开移动设备

将耳机放入充电盒。

提示：您也可以使用 Bose Music 应用或 *Bluetooth* 设置来断开设备的连接。禁用设备上的 *Bluetooth* 功能可以断开耳机和所有其他设备的连接。

重新连接移动设备

将耳机从充电盒中取出后，耳机会尝试连接最近连接过的设备。

要连接到非以前连接过的设备，请使用该设备的 *Bluetooth* 设置来连接耳机。

注意：

- 这些设备必须在连接范围内（9 米）并已通电。
- 请确保您的移动设备已启用 *Bluetooth* 功能。

清除耳机设备列表

1. 将耳机放在充电盒中并打开盒盖，按住充电盒背面的按钮 15 秒，直到耳机状态指示灯闪烁白光两次，然后慢闪蓝色光。

注意：确保两个耳机都在充电盒中，并且充电盒处于打开状态。

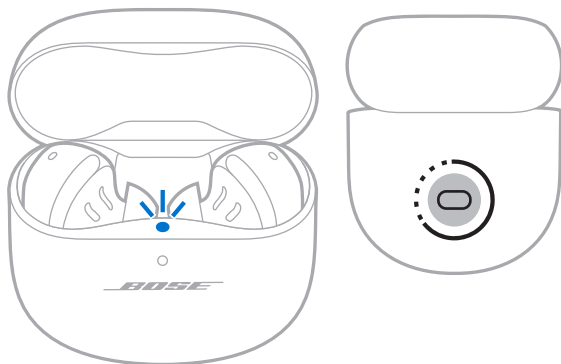

2. 从设备上的 *Bluetooth* 列表中删除耳机。

所有设备都被清除，耳机可随时连接（请参见第 12 页）。

仅限 ANDROID 设备

如果您有一个 Android 移动设备，可以访问以下额外的连接功能。

使用快速配对连接

只需轻轻一点，耳机就能与您的 Android 设备进行快速、方便的 *Bluetooth* 配对。

注意：

- 要使用快速配对，您需要运行 Android 6.0 或更高版本的 Android 设备。
 - 您的 Android 设备必须已启用 *Bluetooth* 和定位功能。
1. 将耳机放在充电盒中并打开盒盖，按住充电盒背面的按钮，直到耳机状态指示灯慢闪蓝色光。

注意：确保两个耳机都在充电盒中，并且充电盒处于打开状态。

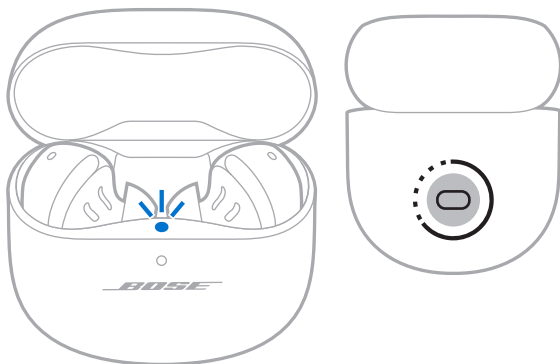

2. 将充电盒放在 Android 设备旁边。

您的设备上会出现一个通知，提示您对耳机进行配对。

注意：如果没有看到通知，请检查您设备上的 Google Play Services 应用是否启用了通知。

3. 点击通知。

耳机连接好后，会出现一条通知，确认连接完成。

Snapdragon Sound technology

Bose QuietComfort Ultra Earbuds 采用 Snapdragon Sound 技术。Snapdragon Sound 通过优化 Qualcomm® 音频技术，保证连接设备之间流媒体音频的音质、连接稳定性和延迟实现最佳。

要体验 Snapdragon Sound，您需要一个经过 Snapdragon Sound 认证的设备，如兼容的 Android 移动设备。连接耳机后，您的设备将自动使用 aptX Adaptive *Bluetooth* 编解码器进行音频流传输。

注意：要查看耳机支持哪些 Snapdragon Sound 功能并检查您的设备是否兼容，请访问：support.bose.com/QCUE

连接 BOSE SMART SPEAKER 或 BOSE SMART SOUNDBAR

采用 SimpleSync 技术，您可以将耳机连接到 Bose Smart Speaker 或 Bose Smart Soundbar，享受个性化聆听体验。

优势

- 使用每个产品上的独立音量控制，在您降低 Bose Smart Soundbar 的音量或使其静音的同时，耳机聆听的音量可以随您喜爱，要多大声就多大声。
- 将您的耳机连接到 Bose Smart Speaker，即可在另一个房间清晰地聆听音乐。

注意：SimpleSync 技术的 *Bluetooth* 连接范围为 9 米。墙壁和建筑材料可能会影响信号接收。

兼容产品

您可以将耳机连接到任何 Bose Smart Speaker 或 Bose Smart Soundbar。

受欢迎的兼容产品包括：

- Bose Smart Soundbar 900
- Bose Smart Soundbar 700/Bose Soundbar 700
- Bose Smart Soundbar 600
- Bose Soundbar 500
- Bose Smart Speaker 500/Bose Home Speaker 500
- Bose Home Speaker 300
- Bose Portable Smart Speaker/Bose Portable Home Speaker

将定期添加新产品。如果需要完整列表和更多信息，请访问：
support.bose.com/Groups

使用 Bose Music 应用连接

1. 将耳机放在充电盒中并打开盒盖，按住充电盒背面的按钮，直到耳机状态指示灯慢闪蓝色光。

注意：确保两个耳机都在充电盒中，并且充电盒处于打开状态。

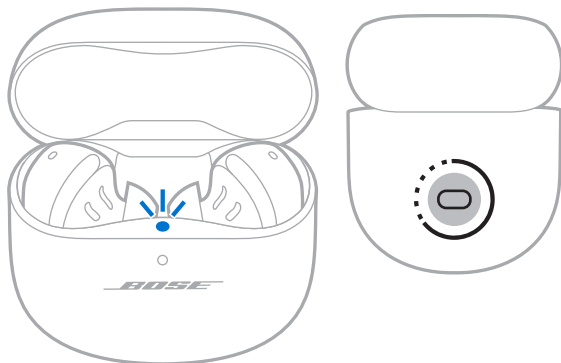

2. 使用 Bose Music 应用将耳机连接到兼容的 Bose 产品。有关更多信息，请访问：support.bose.com/Groups

注意：

- 连接可能需要 30 秒的时间。
- 确保耳机在条形音箱或扬声器的 9 米连接范围内。
- 您一次只能将耳机连接到一个产品。

使用产品控件连接

1. 将耳机放在充电盒中并打开盒盖，按住充电盒背面的按钮，直到耳机状态指示灯慢闪蓝色光。

注意：确保两个耳机都在充电盒中，并且充电盒处于打开状态。

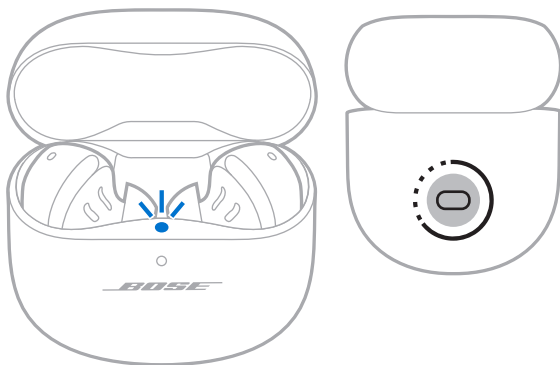

2. 在条形音箱遥控器或扬声器顶部，长按 *Bluetooth* 按钮，直到灯条或灯环闪烁蓝色光。

耳机连接到条形音箱或扬声器，您通过两个设备听到相同的音频。

注意：

- 连接可能需要 30 秒的时间。
- 确保耳机在条形音箱或扬声器的 9 米连接范围内。
- 您一次只能将耳机连接到一个产品。

重新连接 BOSE SMART SPEAKER 或 BOSE SMART SOUNDBAR

使用 Bose Music 应用将耳机连接到以前连接的兼容的 Bose 产品。有关更多信息，请访问：support.bose.com/Groups

注意：

- 条形音箱或扬声器必须在范围（9 米）内并已通电。
- 如果耳机未连接，请参见第 62 页上的“耳机未重新连接之前连接的 Bose Smart Soundbar 或 Bose Smart Speaker”。

收纳耳机

不使用耳机时，将它们放在充电盒中。关闭充电盒有助于延长电池寿命并防止充电盒中落入碎屑。

清洁耳机和充电盒

| 组件 | 过程 |
|------------|---|
| 耳塞和固定带 | 将耳塞和固定带从耳机上取下，然后使用中性清洁剂和水冲洗。 注意： 确保在将耳塞和固定带重新安装到耳机上之前对其进行了彻底的冲洗和干燥处理。 |
| 耳机出音孔 | 只能使用干燥、柔软的棉质抹布或类似物品擦拭。 小心： 切勿将任何清洁工具插入出音孔。 |
| 充电触点（在耳机上） | 为防止腐蚀，请用干燥、柔软的棉棒或类似物品进行擦拭。 |
| 充电盒 | 只能使用干燥、柔软的棉质抹布或类似物品擦拭。 |

更换零件和配件

可通过 Bose 客户服务处订购更换零件或配件。

请访问：support.Bose.com/QCUE

有限质保

耳机享受有限质保。有关有限质保的详细信息，请访问我们的网站：worldwide.Bose.com/Warranty。

要注册您的产品，请访问 worldwide.Bose.com/ProductRegistration 以获取说明。未进行注册并不影响您的有限质保权利。

更新耳机

耳机连接到 Bose Music 应用以及有可用更新时会自动开始更新。请按照应用说明执行操作。

更新充电盒

使用 Bose 更新程序网站更新充电盒。在您的系统上，访问：btu.Bose.com 并按屏幕说明操作。

查看耳机日期代码

从耳机上取下固定带（请参见第 19 页）。

日期代码位于耳机上靠近麦克风的较宽区域。

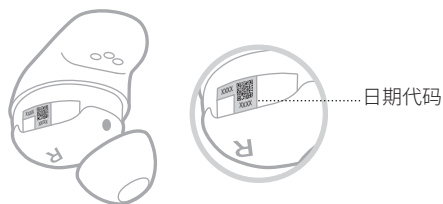

查看充电盒序列号

将耳机从充电盒中取出。

充电盒的序列号位于耳机孔内侧的耳机状态灯下方。

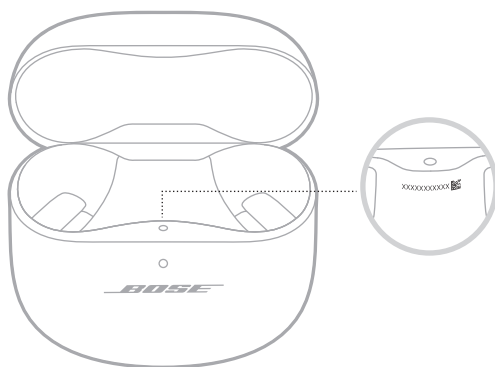

首先尝试这些解决方案

如果您的耳机出现问题，请先尝试以下解决方案：

- 为耳机和充电盒充电（请参见第 34 页）。
- 打开耳机的电源（请参见第 21 页）。
- 检查耳机状态灯（请参见第 39 页）和充电盒状态灯（请参见第 40 页）。
- 确保移动设备支持 *Bluetooth* 连接（请参见第 41 页）。
- 下载 **Bose Music** 应用并运行可用的软件更新（请参见第 12 页）。
- 将移动设备靠近耳机（9 米），并远离任何干扰或障碍物。
- 调高耳机、移动设备和音乐应用的音量。
- 连接另一台移动设备（请参见第 12 页）。

其他解决方案

若无法解决问题，请参见下表了解常见问题的症状和解决方案。您还可以访问故障排除文章、视频和其他资源，网址为：support.Bose.com/QCUE

若仍然无法解决问题，请联系 **Bose** 客户服务处。

请访问：worldwide.Bose.com/contact

| 症状 | 解决方案 |
|--------|---|
| 耳机无法启动 | <p>确保耳机未处于“待机”模式。要唤醒耳机，将耳机插入耳中。</p> <p>将两个耳机放入充电盒直到其靠磁力吸附到位。关闭并重新打开充电盒。耳机状态灯闪烁白色光，然后显示充电状态（请参见第 39 页）。</p> <p>如果耳机曾被暴露在高温或低温环境中，等待耳机恢复室温。请参见第 61 页上的“耳机无法充电”。</p> |

| 症状 | 解决方案 |
|--------------------|---|
| 耳机无法与移动设备建立连接 | <p>使用移动设备上的 <i>Bluetooth</i> 菜单连接 (请参见第 41 页)。</p> <p>禁用移动设备上的 <i>Bluetooth</i> 功能并重新启用。</p> <p>清除耳机的设备列表 (请参见第 43 页)。从设备的 <i>Bluetooth</i> 列表中删除您的耳机, 包括任何标有 LE (低能量) 的重复列表。再次连接 (请参见第 12 页)。</p> <p>将两个耳机放入充电盒直到其靠磁力吸附到位。关闭并重新打开充电盒。耳机状态灯闪烁白色光, 然后显示充电状态 (请参见第 39 页)。再次连接 (请参见第 12 页)。</p> <p>确保两个耳机都置于充电盒中 (请参见第 34 页)。</p> <p>请访问: support.bose.com/QCUE 查看说明视频。</p> <p>重启耳机和充电盒 (请参见第 63 页)。</p> |
| 耳机可能无法与 macOS 重新连接 | <p>使用 Bose Music 应用选择您的耳机。在主屏幕上, 轻触“音频源”, 然后使用已配对的设备列表将您的耳机重新连接到电脑上。</p> |
| 应用设置期间耳机没有反应 | <p>卸载您的移动设备上的 Bose Music 应用。重新安装应用 (请参见第 12 页)。</p> <p>确保正在使用 Bose Music 应用进行设置 (请参见第 12 页)。</p> <p>确保在移动设备的设置菜单中赋予 Bose Music 应用 <i>Bluetooth</i> 连接的权限。</p> <p>请确保移动设备的“设置”菜单已启用 <i>Bluetooth</i> 功能。</p> |

| 症状 | 解决方案 |
|--------------------------------|--|
| Bose Music 应用无法找到耳机 | <p>卸载您的移动设备上的 Bose Music 应用。重新安装应用 (请参见第 12 页)。</p> <p>确保在移动设备的设置菜单中赋予 Bose Music 应用 <i>Bluetooth</i> 连接的权限。</p> <p>将两个耳机放入充电盒直到其靠磁力吸附到位。关闭并重新打开充电盒。耳机状态灯闪烁白色光，然后显示充电状态 (请参见第 39 页)。取出耳机。</p> <p>将耳机放在充电盒中并打开盒盖，按住充电盒背面的按钮，直到耳机状态指示灯慢闪蓝色光。</p> <p>如果耳机之前连接到了目前运行 Microsoft Teams 的电脑上，请退出 Microsoft Teams 应用。如果无法解决此问题，请关闭该电脑的 <i>Bluetooth</i> 功能或远离其 <i>Bluetooth</i> 连接范围 (通常在 9 米左右)。</p> <p>请参见第 52 页上的“耳机无法与移动设备建立连接”。</p> |
| Bose Music 应用无法在移动设备上运行 | <p>确保您的移动设备与 Bose Music 应用兼容，并满足最低系统要求。有关更多信息，请参见您移动设备上的应用商店。</p> <p>卸载您的移动设备上的 Bose Music 应用。重新安装应用 (请参见第 12 页)。</p> |
| 耳塞在耳道处感觉不适 | <p>确保耳塞处于耳道过深处 (请参见第 15 页)。</p> <p>试戴较大的耳塞。如果仍然不适，请试戴较小的耳塞 (请参见第 18 页)。</p> <p>尝试使用较小的固定带 (请参见第 19 页)。</p> <p>使用镜子检查耳机的佩戴情况 (请参见第 15 页)。</p> <p>使用 Bose Music 应用中的耳机佩戴测试来检查耳机佩戴情况。您可以从“设置”菜单中访问此选项。</p> <p>请联系 Bose 客户服务处或访问 support.bose.com/QCUE 获取更多尺寸的耳塞和固定带，或查看说明视频。</p> |

| 症状 | 解决方案 |
|-------------|--|
| 固定带在耳甲处感觉不适 | <p>尝试使用较小的固定带（请参见第 19 页）。如果使用的是最小的固定带，请尝试使用较小的耳塞（请参见第 18 页）。</p> <p>使用镜子检查耳机的佩戴情况（请参见第 15 页）。</p> <p>使用 Bose Music 应用中的耳机密封测试来检查耳机佩戴情况。您可以从“设置”菜单中访问此选项。</p> <p>请联系 Bose 客户服务处或访问 support.bose.com/QCUE 获取更多尺寸的耳塞和固定带，或查看说明视频。</p> |
| 耳机不牢固 | <p>确保耳塞恰好佩戴在耳道开口处（请参见第 14 页）。</p> <p>尝试使用较大的固定带（请参见第 19 页）。</p> <p>试戴较大的耳塞（请参见第 18 页）。</p> <p>请联系 Bose 客户服务处或访问 support.bose.com/QCUE 获取更多尺寸的耳塞和固定带，或查看说明视频。</p> |
| 耳塞脱落 | <p>确保将耳塞牢固地安装到耳机上（请参见第 18 页）。</p> |
| 固定带脱落 | <p>确保固定带已牢固安装在耳机上（请参见第 19 页）。</p> <p>确保固定带正确安装在耳机上（请参见第 19 页）。</p> |

| 症状 | 解决方案 |
|-------------------------|---|
| 间歇性 Bluetooth 连接 | <p>清除耳机的设备列表（请参见第 43 页）。从设备的 <i>Bluetooth</i> 列表中删除您的耳机，包括任何标有 LE（低能量）的重复列表。再次连接（请参见第 12 页）。</p> <p>将移动设备移动到距离耳机更近的位置。</p> <p>重启耳机和充电盒（请参见第 63 页）。</p> |
| 没有声音 | <p>确保每个耳朵都使用了正确尺寸的耳塞和固定带（请参见第 17 页）。</p> <p>使用镜子检查耳机的佩戴情况（请参见第 15 页）。</p> <p>使用 Bose Music 应用中的耳机佩戴测试来检查耳机佩戴情况。您可以从“设置”菜单中访问此选项。</p> <p>请访问：support.Bose.com/QCUE 查看说明视频。</p> <p>确保音量已经调高（请参见第 23 页）。</p> <p>确保两个耳塞均稳固地佩戴在耳朵内，并且它们并未过度向后旋转（请参见第 14 页）。</p> <p>确保在插入耳机时头部保持直立。</p> <p>按下移动设备上的播放按钮，确保曲目可以播放。</p> <p>使用不同应用或音乐服务播放音频。</p> <p>播放直接存储在设备的目录中的音频。</p> <p>清除耳塞和耳机出音孔上的碎屑或耳垢。</p> <p>重启移动设备。</p> <p>使用 Bose Music 应用禁用耳内检测功能（请参见第 28 页）。</p> |

| 症状 | 解决方案 |
|------------------------|--|
| <p>一侧耳机没有声音</p> | <p>确保每个耳朵都使用了正确尺寸的耳塞和固定带（请参见第 17 页）。</p> <p>使用镜子检查耳机的佩戴情况（请参见第 15 页）。</p> <p>使用 Bose Music 应用中的耳机佩戴测试来检查耳机佩戴情况。您可以从“设置”菜单中访问此选项。</p> <p>请访问：support.bose.com/QCUE 查看说明视频。</p> <p>确保 Bose Music 应用软件为最新（请参见第 50 页）。</p> <p>确保两个耳塞均稳固地佩戴在耳朵内，并且它们并未过度向后旋转（请参见第 14 页）。</p> <p>确保在插入耳机时头部保持直立。</p> <p>清除耳塞和耳机出音孔上的碎屑或耳垢。</p> <p>将两个耳机放入充电盒直到其靠磁力吸附到位。关闭并重新打开充电盒。耳机状态灯闪烁白色光，然后显示充电状态（请参见第 39 页）。取出耳机。</p> |
| <p>音频和视频不同步</p> | <p>关闭并重新打开应用或音乐服务。</p> <p>使用不同应用或音乐服务播放音频。</p> <p>将两个耳机放入充电盒直到其靠磁力吸附到位。关闭并重新打开充电盒。耳机状态灯闪烁白色光，然后显示充电状态（请参见第 39 页）。取出耳机。</p> |

症状

解决方案

音质差

使用镜子检查耳机的佩戴情况（请参见第 15 页）。

使用 **Bose Music** 应用中的耳机佩戴测试来检查耳机佩戴情况。您可以从“设置”菜单中访问此选项。

确保每个耳朵都使用了正确尺寸的耳塞和固定带（请参见第 17 页）。

请访问：support.Bose.com/QCUE 查看说明视频。

确保正在使用 **Bose Music** 应用进行设置（请参见第 12 页）。

尝试使用其他音轨。

使用不同应用或音乐服务播放音频。

清除耳塞和耳机出音孔上的碎屑或耳垢。

关闭设备或音乐应用上的任何音频增强功能。

确保耳机通过正确的 *Bluetooth* 配置文件进行连接：**Stereo A2DP**。检查设备的 *Bluetooth*/音频设置菜单，以确保选择了正确的音频配置文件。

禁用移动设备上的 *Bluetooth* 功能并重新启用。

清除耳机的设备列表（请参见第 43 页）。从设备的 *Bluetooth* 列表中删除您的耳机，包括任何标有 **LE**（低能量）的重复列表。再次连接（请参见第 12 页）。

如果您要共享耳机，请将它们放在充电盒中，以清除每个用户之间音频的个性化设置。

| 症状 | 解决方案 |
|----------|--|
| 麦克风收不到声音 | <p>确保固定带处于正确的位置，使固定带上的孔与耳机上的麦克风对准（请参见第 19 页）。</p> <p>确保耳机没有向后或向前旋转太多（请参见第 14 页）。为了获得最佳的麦克风音质，耳机的角度应使其指向您的嘴或下巴。</p> <p>尝试再次通话。</p> <p>试试另一台兼容设备。</p> <p>禁用移动设备上的 <i>Bluetooth</i> 功能并重新启用。</p> <p>清除耳机的设备列表（请参见第 43 页）。从设备的 <i>Bluetooth</i> 列表中删除您的耳机，包括任何标有 LE（低能量）的重复列表。再次连接（请参见第 12 页）。</p> |
| 不能调整模式 | <p>将两个耳机放入充电盒直到其靠磁力吸附到位。关闭并重新打开充电盒。耳机状态灯闪烁白色光，然后显示充电状态（请参见第 39 页）。取出耳机。</p> <p>如果为特定耳机定制了快捷功能，请确保您触摸并按住正确的耳机。</p> <p>请参见第 60 页上的“耳机对触摸控制没反应”。</p> <p>使用 <i>Bose Music</i> 应用来调整模式。您可以从主页屏幕访问此选项（请参见第 12 页）。</p> |

| 症状 | 解决方案 |
|----------------------|---|
| 降噪效果差 | <p>将两个耳机放入充电盒直到其靠磁力吸附到位。关闭并重新打开充电盒。耳机状态灯闪烁白色光，然后显示充电状态（请参见第 39 页）。取出耳机。</p> <p>检查 ActiveSense 是否启用（请参见第 32 页）。</p> <p>使用镜子检查耳机的佩戴情况（请参见第 15 页）。</p> <p>使用 Bose Music 应用中的耳机佩戴测试来检查耳机佩戴情况。您可以从“设置”菜单中访问此选项。</p> <p>检查模式（请参见第 32 页）。</p> <p>将耳机从耳朵上摘下，然后重新插入耳朵。</p> <p>如果您正在进行通话或正在使用移动设备上的语音控制，请使用 Bose Music 应用调低或关闭“自助语音”（请参见第 29 页）。</p> <p>如果您要共享耳机，请将它们放在充电盒中，以清除每个用户之间音频的个性化设置。</p> <p>重启耳机和充电盒（请参见第 63 页）。如果这不起作用，请将耳机恢复到出厂设置（请参见第 64 页）。</p> |
| 通话时难以听清主叫方的声音 | <p>使用移动设备调高音量。</p> <p>尝试使用不同的模式（请参见第 32 页）。</p> |
| 通话时难以听清自己的声音 | <p>将模式改为“适应”模式（请参见第 33 页）。</p> <p>使用 Bose Music 应用调整自助语音。您可以从“设置”菜单中访问此选项。</p> |
| 耳机没有反应 | <p>将两个耳机放入充电盒直到其靠磁力吸附到位。关闭并重新打开充电盒。耳机状态灯闪烁白色光，然后显示充电状态（请参见第 39 页）。取出耳机。</p> <p>重启耳机和充电盒（请参见第 63 页）。如果这不起作用，请将耳机恢复到出厂设置（请参见第 64 页）。</p> |

| 症状 | 解决方案 |
|-------------------|--|
| 耳机对触摸控制没反应 | <p>确保您触摸正确的触控表面（请参见第 23 页）。</p> <p>确保您的手指与触控表面充分接触（请参见第 23 页）。</p> <p>使用多点触摸功能时，请使用不同的点击压力。</p> <p>确保手指干燥。</p> <p>如果您的头发潮湿，确保它未干扰触摸表面。</p> <p>如果戴手套，请先取下手套，再触摸触控表面。</p> <p>使用 Bose Music 应用禁用耳内检测功能（请参见第 28 页）。</p> <p>如果耳机曾被暴露在高温或低温环境中，等待耳机恢复室温。</p> <p>重启耳机和充电盒（请参见第 63 页）。</p> |
| 无法调整音量 | <p>确保已使用 Bose Music 应用启用了音量控制（请参见第 23 页）。</p> <p>请确保向正确的方向滑动触摸控制表面（请参见第 23 页）。</p> <p>请参见“耳机对触摸控制没反应”。</p> |
| 无法访问快捷功能 | <p>确保您已使用 Bose Music 应用设置快捷功能（请参见第 27 页）。</p> <p>如果将为特定耳机定制了快捷功能，请确保您触摸并按住正确的耳塞。</p> |

| 症状 | 解决方案 |
|-----------------|---|
| 耳机无法充电 | <p>确保耳机正确放置在充电盒中。为了帮助延长电池寿命，应当在耳机充电时关闭充电盒（请参见第 34 页）。</p> <p>确保没有灰尘或碎屑盖住耳机充电触点或电池盒上的充电销。</p> <p>确保固定带正确安装在耳机上（请参见第 19 页）。如果固定带的位置不正确，耳机上的充电触点可能无法与充电盒上的充电针对齐。</p> <p>确保 USB 线缆与充电盒上的端口正确对齐。</p> <p>固定 USB 线缆的两端。</p> <p>试试另一根 USB 线缆。</p> <p>试试另一个壁式充电器。</p> <p>如果耳机或充电盒曾被暴露在高温或低温环境中，等待耳机或充电盒恢复室温。重新充电（请参见第 34 页）。</p> |
| 充电盒无法充电 | <p>确保 USB 线缆与充电盒上的端口正确对齐。</p> <p>如果充电盒的电池完全耗尽，请确保 USB 线连接足够长的时间，以使充电盒获得初始电量。如果拔下 USB 线，而充电盒的状态指示灯熄灭，请重新连接 USB 线。</p> <p>固定 USB 线缆的两端。</p> <p>试试另一根 USB 线缆。</p> <p>确保充电盒关闭。为了帮助延长电池寿命，应当在充电时关闭充电盒。</p> <p>试试另一个壁式充电器。</p> <p>如果充电盒曾被暴露在高温或低温环境中，等待充电盒恢复室温。重新充电（请参见第 35 页）。</p> <p>确保所有充电盒附件都正确安装，并且不妨碍 USB 线安全连接到充电盒的端口。</p> |
| 语音提示语言错误 | <p>使用 Bose Music 应用更改语音提示语言（请参见第 12 页）。您可以从“设置”菜单中访问此选项。</p> |

| 症状 | 解决方案 |
|---|--|
| 未收到通话通知 | <p>确保您的移动设备没有设置为“请勿打扰”。</p> <p>确保已使用 Bose Music 应用启用了语音提示（请参见第 12 页）。您可以从“设置”菜单中访问此选项。</p> <p>确保在移动设备的 <i>Bluetooth</i> 菜单中赋予耳机访问您的联系人的权限。</p> |
| 耳机发出啾啾声 | <p>确保耳机出音孔未被堵塞（请参见第 18 页）。</p> |
| 耳机未连接到 Bose Smart Soundbar 或 Bose Smart Speaker | <p>确保您连接的是兼容的 Bose 产品。如需兼容产品的清单，请访问：support.bose.com/Groups</p> <p>将耳机放在充电盒中并打开盒盖，按住充电盒背面的按钮，直到耳机状态指示灯慢闪蓝色光。</p> <p>确保耳机在条形音箱或扬声器的 9 米连接范围内。</p> |
| 耳机未重新连接之前连接的 Bose Smart Soundbar 或 Bose Smart Speaker | <p>将耳机放在充电盒中并打开盒盖，按住充电盒背面的按钮，直到耳机状态指示灯慢闪蓝色光。使用 Bose Music 应用将耳机连接到兼容的 Bose 产品。有关更多信息，请访问：support.bose.com/Groups</p> |
| 连接到 Bose Smart Soundbar 或 Bose Smart Speaker 时音频存在延迟 | <p>下载 Bose Music 应用并运行可用的软件更新。</p> |

重启耳机和充电盒

如果耳机或充电盒没有反应，可以重新启动它们。

注意：重启耳机会清除耳机设备列表，但不会清除其他设置。

1. 从设备的 *Bluetooth* 列表中移除耳机。
2. 将耳机放在充电盒中并打开盒盖，按住充电盒背面的按钮 25 秒，直到耳机状态指示灯闪烁白光 2 次，然后慢闪蓝色光，随后熄灭。

注意：确保两个耳机都在充电盒中，并且充电盒处于打开状态。

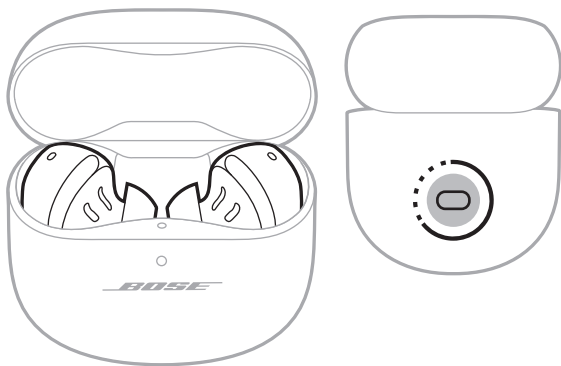

当重启完成后，耳机状态灯会根据充电状态亮起（请参见第 39 页），充电盒状态灯会根据电池电量亮起（请参见第 40 页）。

将耳机恢复为出厂设置

恢复出厂设置可以清除所有设置，使耳机恢复到开箱时的原始状态。之后，耳机可以像首次设置那样进行配置。

只有当您的耳机出现问题，或者 Bose 客户服务人员指示您这样做时，才建议恢复出厂设置。

1. 从设备的 *Bluetooth* 列表中移除耳机。
2. 使用 Bose Music 应用将耳机从 Bose 帐户中移除。

注意：关于如何使用 Bose Music 应用从您的 Bose 帐户中移除耳机的更多信息，请访问 support.bose.com/QCUE

3. 将耳机放在充电盒中并打开盒盖，按住充电盒背面的按钮 25 秒，直到耳机状态指示灯闪烁白光 2 次，然后慢闪蓝色光，随后熄灭。

注意：确保两个耳机都在充电盒中，并且充电盒处于打开状态。

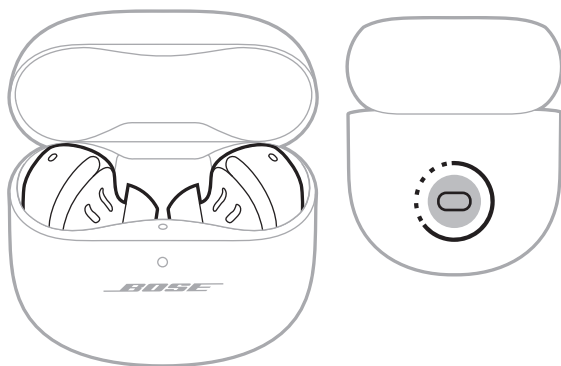

4. 重复前面的步骤 2 次。

第三次之后，状态指示灯会闪烁 3 秒钟，表示正在恢复出厂设置。

恢复完成后，状态灯缓慢闪烁蓝色光。耳机现在处于开箱后的原始状态。

注意：若仍然无法解决问题，可在以下网站获得更多的故障排除和支持信息：
support.bose.com/QCUE

請閱讀並保管好所有安全和使用的指示。



Bose Corporation 在此聲明本產品遵守 2014/53/EU 指令和其他所有適用歐盟指令要求中的基本要求和和其他相關規定。您可以從以下位置找到完整的符合聲明：www.Bose.com/compliance



本產品符合所有適用的 2016 電磁兼容性法規和所有其他適用的英國法規。您可以從以下位置找到完整的符合聲明：www.Bose.com/compliance

Bose Corporation 在此聲明本產品嚴格遵守 2017 無線電設備法規中的基本要求和所有其他適用的英國法規。您可以從以下位置找到完整的符合聲明：www.Bose.com/compliance

重要安全指示

只能用乾布清潔。

只能使用製造商指定的附件/配件。

任何維修事宜均請向合格的人員諮詢。如果本裝置有任何損壞，均需進行維修，例如電源線或插頭受損；液體濺入或物體落入裝置內；本裝置受雨淋或受潮、不能正常工作或跌落。



警告/小心

- 為避免意外吞食，產品的存放位置應遠離兒童和寵物。產品中包含電池，吞食可能造成危險。如果吞食，需立即就醫。不使用時，請將產品存放在遠離兒童和寵物的地方。
- 產品不適合兒童使用。
- 為了避免聽力受損，請不要在高音量下使用耳機。先將產品音量調低，然後再戴上耳機，之後再逐漸調高音量，直到達到舒適、適度的聽覺效果。
- 建議不要在駕駛車輛時使用耳機，此行為在有些地方可能被法律禁止。駕駛車輛時請小心並遵守與使用耳機相關的法律。如果耳機影響您保持注意力，或者影響您在駕駛車輛時聽取周圍的聲音，包括聽取警報和警告信號，請立即停止使用耳機。
- 如果在進行任何需要保持專注的活動時使用耳機，請小心使用。切勿在無法聽到周圍的聲音即可能對自己或他人造成危險時使用耳機，例如，在道路、施工現場或鐵路附近騎自行車或步行等。
- 如果耳機發出不正常的雜音，請勿使用。在此情況下，請取下耳機，然後聯絡 Bose 客戶服務中心。
- 不要將產品浸入水中，或將產品長時間暴露在水中。
- 如果發現產品發熱，請立即取下產品。



包含小零件，可能導致窒息危險。不適合 3 歲以下的兒童使用。



本產品含有磁性材料。諮詢醫生了解此裝置是否會影響植入式醫療裝置。

- 未經授權切勿擅自改裝本產品。
- 保持產品遠離火源和熱源。請勿將明火火源（如點燃的蠟燭）置於本產品上或靠近本產品。
- 請勿在未連接隨附的耳塞時使用耳機。
- 僅將本產品搭配經過相關部門批准且符合本地監管要求（如 UL、CSA、VDE、CCC）的 LPS 電源使用。
- 如未妥善處理、更換不當或更換為不正確的類型，本產品所用電池可能導致著火或化學灼傷。
- 如果電池漏液，請避免讓液體與皮膚或眼睛接觸。如果接觸到了液體，請諮詢醫生。
- 請勿使含電池產品過熱（例如存放時請避免陽光直射並遠離火源等）。
- 充電前請擦掉耳機和充電盒上的汗水。
- IPX4 不是永久條件，並且防護等級可因正常磨損而降低。
- 為了避免內部鐳射部件造成的危險輻射，請僅依據本說明中的規定來使用產品。除具有適當資格的服務人員外，任何人員不得調整或維修本耳機。
- 請勿將其放置或安裝在任何熱源旁，例如壁爐、暖氣片、熱調節裝置、火爐或可產生熱量的其他裝置（包括擴音器）。
- 除符合 IEC 60825-1 Ed. 3 的規定外，也遵守 21 CFR 1040.10 和 1040.11，如 2019 年 5 月 8 日的 Laser Notice 56 所述。



根據 EN/IEC 60825-1:2014，將本耳機歸類為 1 類鐳射產品。

注意：本設備已經過測試，符合 FCC 規則第 15 部分有關 B 類數位裝置的各項限制。這些限制性規定旨在防範安裝在住宅中的裝置產生有害干擾。本設備產生、使用並可能發散無線射頻能量，如果不按照指示安裝和使用，則可能會對無線電通訊造成有害干擾。然而，按照指示安裝並不能保證某些安裝不會發生干擾。如果本設備確實對無線電或電視接收造成有害干擾（可透過關閉和開啟本設備來確定），使用者可嘗試採取以下一或多種措施來糾正干擾：

- 重新調整接收產品或天線的方向或位置。
- 增大本設備和接收器的間距。
- 將本設備和接收器電源線插入不同線路上的插座中。
- 請諮詢經銷商或有經驗的無線電/電視技術人員以獲得協助。

未經 Bose Corporation 明確批准，擅自變更或改裝本設備可能會使使用者操作本設備的授權失效。

本裝置符合 FCC 規則第 15 部分規定和加拿大 ISED 免許可證 RSS 標準。本裝置工作時應滿足下列兩種情形：

(1) 本裝置不得造成有害干擾；(2) 本裝置必須承受任何接收到的干擾，包括可能造成裝置異常工作的干擾。

本裝置符合為公眾闡明的 FCC 和加拿大 ISED 輻射限制。本發射器不得與其他天線或發射器位於同一地點或同時運行。

FCC ID: A94408L / A94408R | **IC:** 3232A-408L / 3232A-408R

充電盒型號: 441408 | **右耳機型號:** 408R | **左耳機型號:** 408L

本系統中的耳機已根據無線電法的規定獲得認證。



020-230152 (L)

020-230144 (R)

CAN ICES-3(B)/NMB-3(B)

適用於歐洲：工作頻帶 2400 至 2483.5 MHz。| 最大傳輸功率低於 20 dBm EIRP。

SAR 資訊

| 耳機 | 實測 | 實測 |
|----|--------------|---------------|
| | 1-g SAR W/kg | 10-g SAR W/kg |
| 左 | 0.381 | 0.161 |
| 右 | 0.211 | 0.092 |



此符號表示本產品不得作為家庭垃圾丟棄，應該送至相關回收部門循環利用。適當的處理和回收有助於保護自然資源、人類健康以及自然環境。想了解更多有關本產品的處理和回收資訊，請與當地民政部門、廢棄物處理服務機構或售出本產品的商店連絡。

低功率射頻器材技術規範

取得審驗證明之低功率射頻器材，非經核准，公司、商號或使用者均不得擅自變更頻率、加大功率或變更原設計之特性及功能。低功率射頻器材之使用不得影響飛航安全及干擾合法通信；經發現有干擾現象時，應立即停用，並改善至無干擾時方得繼續使用。前述合法通信，指依電信管理法規定作業之無線電通信。低功率射頻器材須忍受合法通信或工業、科學及醫療用電波輻射性電機設備之干擾。

請勿嘗試拆除產品內的可充電鋰離子電池。請聯絡本地 Bose 零售商或其他具有資格的專業人員以進行拆除。



請遵守本地法規，適當處理廢舊電池。請勿將其焚化。

廢電池請回收



R-R-Bos-408L (左)
R-R-Bos-408R (右)
R-R-Bos-441408 (充電盒)
보스코리아 유한회사

中國危險物質限用表

| 有毒或有害物質或元素的名稱及成分 | | | | | | |
|---|------------|--------|--------|--------------|-------------|--------------|
| 零件名稱 | 有毒或有害物質或元素 | | | | | |
| | 鉛 (Pb) | 汞 (Hg) | 鎘 (Cd) | 六價鉻 (CR(VI)) | 多溴化聯苯 (PBB) | 多溴二苯醚 (PBDE) |
| 印刷電路板 | X | ○ | ○ | ○ | ○ | ○ |
| 金屬零件 | X | ○ | ○ | ○ | ○ | ○ |
| 塑膠零件 | ○ | ○ | ○ | ○ | ○ | ○ |
| 揚聲器 | X | ○ | ○ | ○ | ○ | ○ |
| 連接線 | X | ○ | ○ | ○ | ○ | ○ |
| 此表格根據 SJ/T 11364 條款編製。 | | | | | | |
| ○：表示此零件中所有同類物質包含的有毒或有害物質低於 GB/T 26572 中的限定要求。 | | | | | | |
| X：表示此零件使用的同類物質中至少有一種包含的有毒或有害物質高於 GB/T 26572 中的限定要求。 | | | | | | |

台灣 BSMI 限用物質含有情況標示

| 設備名稱：耳機和充電盒 型號：441408 | | | | | | |
|------------------------------------|------------|--------|--------|------------|------------|--------------|
| 單元 | 限用物質及其化學符號 | | | | | |
| | 鉛 (Pb) | 汞 (Hg) | 鎘 (Cd) | 六價鉻 (Cr+6) | 多溴聯苯 (PBB) | 多溴二苯醚 (PBDE) |
| 印刷電路板 | - | ○ | ○ | ○ | ○ | ○ |
| 金屬零件 | - | ○ | ○ | ○ | ○ | ○ |
| 塑膠零件 | ○ | ○ | ○ | ○ | ○ | ○ |
| 揚聲器 | - | ○ | ○ | ○ | ○ | ○ |
| 連接線 | - | ○ | ○ | ○ | ○ | ○ |
| 備考 1：「○」係指該項限用物質之百分比含量未超出百分比含量基準值。 | | | | | | |
| 備考 2：「-」係指該項限用物質為排除項目。 | | | | | | |

生產日期：序號中第八位數字表示生產年份；「3」表示 2013 年或 2023 年。| **生產地點**：序號中第七位數字表示生產地點。

中國進口商：Bose 電子（上海）有限公司，上海市閔行區顧戴路 2337 號豐樹商業城塔樓 D 第 6 層（郵編：201100）| **歐盟進口商**：Bose Products B.V., Gorslaan 60, 1441 RG Purmerend, The Netherlands | **墨西哥進口商**：Bose de México S. de R.L. de C.V., Avenida Prado Sur #150, Piso 2, Interior 222 y 223, Colonia Lomas de Chapultepec V Sección, Miguel Hidalgo, Ciudad de México, C.P. 11000 電話：+5255 (5202) 3545 | **台灣進口商**：Bose 台灣分公司 (H.K.)，台灣台北市民生東路三段 10 號，9F 10480 電話：+886-2-2514 7676 | **英國進口商**：Bose Limited, Bose House, Quayside Chatham Maritime, Chatham, Kent, ME4 4QZ, United Kingdom

輸入額定：5V --- 1.2A | **輸出電壓**：5VDC | **輸出電流**：160mA x 2 | **輸出容量**：680mAh | **IPXX 額定值**：IPX4（針對耳機）

CMIIT ID 位於包裝箱上。

可在以下網址查看本產品的 **Bose 使用條款**：[worldwide.bose.com/termsofuse](https://www.worldwide.bose.com/termsofuse)

許可揭露：要查看作為 Bose QuietComfort Ultra Earbuds 元件隨附的第三方軟體套裝的授權揭露，請使用 Bose Music 應用程式。您可以從「設定」功能表中存取此資訊。

Apple、Apple 徽標、iPad、iPhone 以及 macOS 是 Apple Inc. 在美國和其他國家/地區註冊的商標。商標「iPhone」已獲得 iPhone K.K. 在日本的使用授權。App Store 是 Apple Inc. 的服務標記。

使用「Apple 專用」標記表示此配件的設計專門用來連接標記中認定的 Apple 產品，並且通過了開發商的認證，符合 Apple 的效能標準。Apple 對此裝置的工作或其與安全和監管標準的合規性概不負責。

Bluetooth® 文字標記和標誌是由 Bluetooth SIG, Inc. 所擁有的註冊商標，Bose Corporation 對上述標記的任何使用都遵守授權規定。

Google、Android 和 Google Play 是 Google LLC 的商標。

Microsoft Teams 是 Microsoft 集團公司旗下的一款商標。

Snapdragon Sound 是 Qualcomm Technologies, Inc. 和/或其子公司的產品。Qualcomm、Snapdragon 和 Snapdragon Sound 是 Qualcomm Incorporated 的商標或註冊商標。

Spotify 是 Spotify AB 的註冊商標。

USB Type-C® 和 USB-C® 是 USB Implementers Forum 的註冊商標。

Bose、Bose Music 及 Bose Music 徽標、ActiveSense、SimpleSync 和 QuietComfort 是 Bose Corporation 的商標。| Bose 公司總部：1-877-230-5639 | ©2023 Bose Corporation. 未經事先書面許可，不得複製、修改、發行或以其他方式使用本指南的任何部分。

請填寫以下內容，留作記錄

耳機日期代碼位於耳機帶子之下。充電盒序號位於充電盒孔中兩耳機之間。型號位於充電盒蓋之中。

序號： _____
 型號：441408

請保留您的收據。現在是註冊您的 Bose 產品的好機會。您可以到 [worldwide.Bose.com/ProductRegistration](https://www.worldwide.Bose.com/ProductRegistration) 輕鬆完成註冊。

裝箱單

| | |
|----------|----|
| 內件 | 11 |
|----------|----|

BOSE MUSIC 應用程式設定

| | |
|-------------------------|----|
| 下載 Bose Music 應用程式..... | 12 |
| 將耳機新增至現有帳戶 | 12 |

| | |
|--------------|----|
| 耐汗和耐風化 | 13 |
|--------------|----|

如何佩戴

| | |
|--------------|----|
| 插入耳機 | 14 |
| 檢查佩戴適合度..... | 15 |
| 耳塞 | 15 |
| 固定帶 | 16 |
| 嘗試其他尺寸..... | 17 |
| 耳塞 | 17 |
| 固定帶 | 17 |
| 更換耳塞 | 18 |
| 更換固定帶 | 19 |

電源

| | |
|------------|----|
| 開啟電源 | 21 |
| 關閉電源 | 22 |
| 待命 | 22 |

觸控控制

| | |
|---------------|----|
| 觸控表面區域..... | 23 |
| 媒體播放和音量..... | 23 |
| 通話..... | 24 |
| 來電通知..... | 25 |
| 模式..... | 25 |
| 沉浸式音訊設定..... | 25 |
| 行動裝置語音控制..... | 26 |

捷徑

| | |
|--------------|----|
| 使用捷徑..... | 27 |
| 變更或禁用捷徑..... | 27 |

耳內檢測

| | |
|--------------|----|
| 自動播放/暫停..... | 28 |
| 自動接聽電話..... | 28 |
| 自動通透..... | 28 |

消噪

| | |
|--------------|----|
| 變更消噪設定..... | 29 |
| 通話期間的消噪..... | 29 |
| 僅使用消噪功能..... | 29 |

沉浸式音訊

| | |
|----------------|----|
| 沉浸式音訊設定..... | 30 |
| 更改沉浸式音訊設定..... | 31 |
| 變更模式..... | 31 |
| 使用捷徑..... | 31 |
| 通話時的沉浸式音訊..... | 31 |

聆聽模式

| | |
|------------------------------|----|
| 模式..... | 32 |
| 使用 ActiveSense 的感知外界模式 | 32 |
| 變更模式 | 33 |
| 在耳機上新增或刪除模式..... | 33 |

電池

| | |
|------------------|----|
| 為耳機充電 | 34 |
| 給充電盒充電..... | 35 |
| 檢查耳機的電池電量 | 36 |
| 使用耳機時..... | 36 |
| 給耳機充電時..... | 36 |
| 檢查充電盒的電池電量 | 37 |
| 充電時間 | 38 |

耳機和充電盒狀態

| | |
|----------------------------|----|
| 耳機狀態指示燈..... | 39 |
| <i>Bluetooth</i> ® 狀態..... | 39 |
| 電池、更新和錯誤狀態 | 39 |
| 充電盒狀態指示燈..... | 40 |
| 電池、更新和錯誤狀態 | 40 |

BLUETOOTH 連接

| | |
|--------------------------------------|----|
| 使用 Bose Music 應用程式連接..... | 41 |
| 使用行動裝置上的 <i>Bluetooth</i> 功能表連接..... | 41 |
| 斷開行動裝置..... | 42 |
| 重新連接行動裝置..... | 42 |
| 清除耳機裝置清單 | 43 |
| 僅 Android™ 設備..... | 44 |
| 使用快速配對連接..... | 44 |
| Snapdragon Sound™ technology..... | 45 |

連接 BOSE 產品

| | |
|---|----|
| 連接 Bose Smart Speaker 或 Soundbar..... | 46 |
| 優點..... | 46 |
| 相容產品..... | 46 |
| 使用 Bose Music 應用程式連接..... | 47 |
| 使用產品控制項連接..... | 48 |
| 重新連接 Bose Smart Speaker 或 Soundbar..... | 48 |

維護與保養

| | |
|---------------|----|
| 收納耳機..... | 49 |
| 清潔耳機和充電盒..... | 49 |
| 更換零件和配件..... | 49 |
| 有限保固..... | 49 |
| 更新耳機..... | 50 |
| 更新充電盒..... | 50 |
| 查看耳機日期代碼..... | 50 |
| 查看充電盒序號..... | 50 |

疑難排解

| | |
|-----------------|----|
| 首先嘗試這些解決方案..... | 51 |
| 其他解決方案..... | 51 |
| 重新啟動耳機和充電盒..... | 63 |
| 將耳機還原為出廠設定..... | 64 |

內件

請確認包裝箱中內含以下零件：

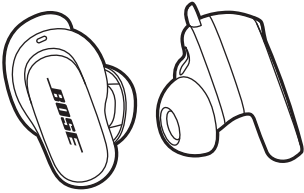

Bose QuietComfort Ultra Earbuds



充電盒

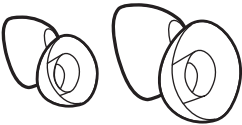

耳塞（小號和大號）

注意：中號耳塞已安裝在耳機上。有關識別耳塞尺寸的說明，請參見第 17 頁。



固定帶（2 號和 3 號）

注意：1 號固定帶已安裝在耳機上。有關識別固定帶尺寸的說明，請參見第 17 頁。

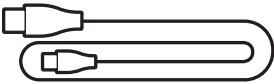

USB Type-C® 到 USB-A 連接線

注意：如果產品的任何部分缺失或損壞，請勿使用。請造訪 support.Bose.com/QCUE 了解疑難排解文章、影片以及產品維修或更換資訊。

您可在任何行動裝置（例如智慧型手機或平板電腦）上透過 Bose Music 應用程式設定和控制耳機。

您可以使用此應用程式驗證耳機是否合適、管理 *Bluetooth* 連接、管理耳機設定、調整音訊、選擇自己的語音提示語言並獲得 Bose 提供的日後的更新和新功能。

注意：如果您已為其他 Bose 產品建立了 Bose 帳戶，請參見「將耳機新增至現有帳戶」。

下載 BOSE MUSIC 應用程式

1. 在行動裝置上，下載 Bose Music 應用程式。

注意：如果您搬到中國內地，請下載 Bose 音乐應用程式。

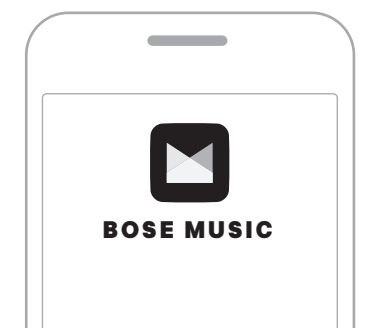

2. 請按照應用程式指示操作。

將耳機新增至現有帳戶

要新增 Bose QuietComfort Ultra Earbuds，請開啟 Bose Music 應用程式並新增耳機。

耳機具有 IPX4 級防水功能。其設計耐汗、耐風化，但不可浸入水中。

小心：

- 切勿戴著耳機游泳或沐浴。
- 切勿將耳機浸入水中。

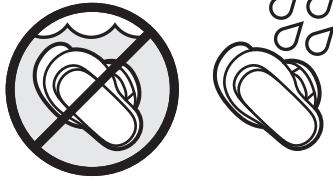

注意：

- 為防止腐蝕，請定期使用乾燥、柔軟的棉花棒或類似物品清潔耳機上的充電觸點。
- IPX4 不是永久條件，並且防護等級可因正常磨損而降低。

插入耳機

1. 插入耳機，使耳塞恰好佩戴在耳道開口處。

注意：每個耳機上均標有 **L**（左）或 **R**（右）。

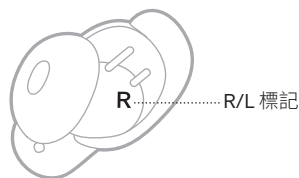

2. 略微將耳機向回旋轉，直至耳塞在耳道內形成舒適的密封，且固定帶靠在您的耳甲上。

注意：可能需要來回旋轉耳機，使耳塞形成舒適的密封。但是，向後或向前旋轉幅度過大可能影響音訊與麥克風的音質。

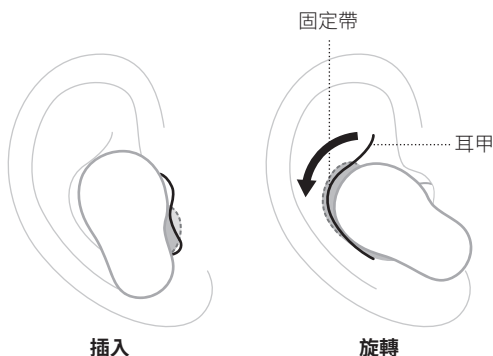

3. 檢查佩戴適合度（請參見第 15 頁）。
4. 重複步驟 1 - 3 以插入另一個耳機。

插入耳機時，音訊會根據您的耳朵進行個人化定制，以獲得最佳音訊效能和降噪效果。

注意：如果您要共用耳機，請將它們放在充電盒中，以清除每個使用者之間音訊的個人化設定。

檢查佩戴適合度

為了獲得最佳適合度、音訊效能和消噪效果，請使用一面鏡子，確保您使用正確尺寸的耳塞和固定帶。您的每只耳朵可能需要試戴不同尺寸的耳塞或固定帶。

提示：也可以使用 Bose Music 應用程式中的耳機密封測試來檢查適合度。您可以從「設定」功能表中存取此選項。

耳塞

| 適合度 | 檢查方法 |
|------|--|
| 適合 |  <p>使耳塞恰好佩戴在耳道開口處，形成舒適的密封。您應當聽不清背景雜訊。</p> <p>注意：消噪級別可能影響聽到雜訊的能力。</p> |
| 壓力過大 |  <p>耳塞在耳道中感到不適並被擠扁。</p> |
| 過松 |  <p>耳塞過度深入耳道、在耳內感到鬆動，或在移動頭部時跌出。</p> |

固定帶

| 適合度 | 檢查方法 |
|-----|---|
| 適合 |  <p>固定帶不會凸出或在耳甲處感到被擠扁。</p> |
| 過大 |  <p>固定帶凸出或在耳甲下方感到擠扁。</p> |
| 過小 |  <p>固定帶接觸不到耳甲。</p> |

嘗試其他尺寸

長時間配戴耳機。如果耳機感覺不舒適或不穩固，或者消噪或音質不如預期的效果，請嘗試其他尺寸的耳塞或固定帶。

您可能需要嘗試所有三種耳塞或固定帶尺寸，或每隻耳朵使用不同尺寸的耳塞或固定帶。

耳塞

這款耳機包括三種尺寸的耳塞：小號、中號和大號。

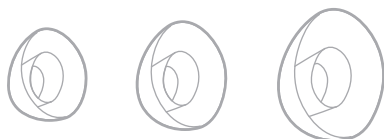

中號耳塞已安裝在耳機上。如果感覺太小，可以試試大號耳塞。如果感覺太大，可以試試小號耳塞。

固定帶

固定帶上標有 **1**（小號）、**2**（中號）或 **3**（大號）以及 **R**（右）或 **L**（左）。



1 號固定帶已安裝在耳機上。如果感覺太小，可以試試 2 號固定帶。

更換耳塞

1. 握住耳機，輕輕捏住耳塞，將其從耳機上剝下來。

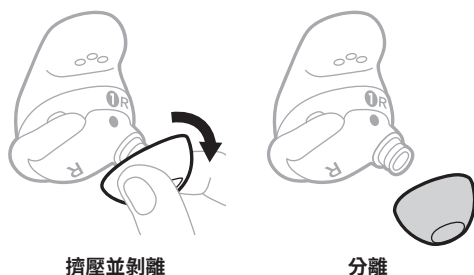

小心：為了防止撕裂耳塞，切勿拉拽耳塞的邊緣。

2. 選擇新的耳塞尺寸（請參見第 17 頁）。
3. 將耳塞與耳機出音孔對準，將耳塞按在出音孔上，直到感覺到它已完全卡入，並聽到卡嗒聲。

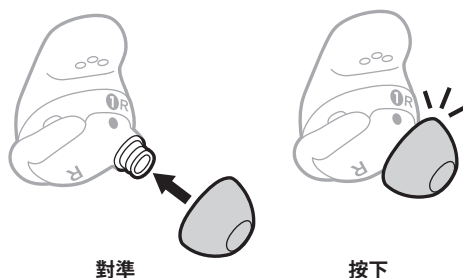

4. 根據需要，為另一個耳機重複步驟 1-3。

注意：您的每只耳朵可能需要使用不同尺寸的耳塞。

5. 插入耳機（請參見第 14 頁）。
6. 檢查佩戴適合度（請參見第 15 頁）。

注意：

- 如果更換耳塞，可能需要更換固定帶，使固定帶舒適地貼在您的耳甲上（請參見第 19 頁）。
- 要觀看關於如何更換耳塞的視頻，請造訪：support.Bose.com/QCUE
- 如果您需要其他的耳塞尺寸，請連絡 Bose 客戶服務處或造訪：support.Bose.com/QCUE

更換固定帶

1. 握住耳機，輕輕抓住固定帶勾，將固定帶向您本人拉動，越過耳塞，剝離耳機。

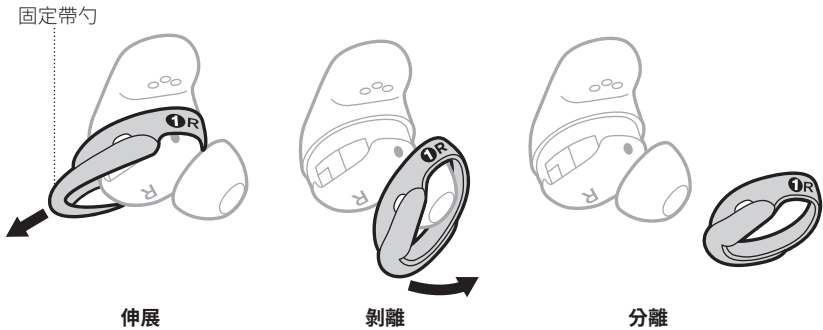

小心：為防止撕裂，切勿拉拽固定帶的纖薄部分。

2. 選擇新的固定帶尺寸（請參見第 17 頁）。根據耳機，選擇標有 **R**（右）或 **L**（左）的固定帶。
3. 將固定帶上的標記朝向您，固定帶勾背離您，然後將固定帶上的圓點與耳機底部的灰色圓點對齊。
4. 輕輕地將固定帶拉出到耳塞之上，確保圓點對齊，且固定帶上的突出部分嵌入耳機頂部的槽中。

注意：正確對準固定帶可確保固定帶側面的小孔在耳機麥克風上方，這樣麥克風不會被堵塞。

5. 向下按壓，直到固定帶完全安裝到位，然後檢查是否對齊。

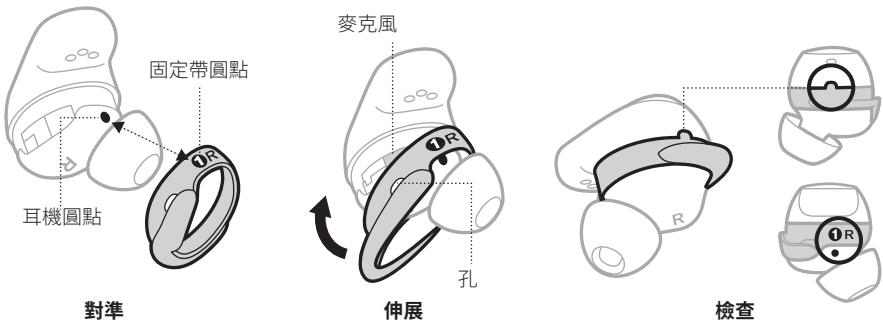

6. 根據需要，為另一個耳機重複步驟 1-5。

注意：您的每只耳朵可能需要使用不同尺寸的固定帶。

7. 插入耳機（請參見第 14 頁）。

8. 檢查佩戴適合度（請參見第 15 頁）。

注意：

- 要觀看關於如何更換固定帶的視頻，請造訪：support.bose.com/QCUE
- 如果您需要其他的固定帶尺寸，請聯絡 Bose 客戶服務處或造訪：support.bose.com/QCUE

開啟電源

打開充電盒。

開啟耳機電源。耳機狀態指示燈閃爍白色光，然後會根據充電狀態亮起（請參見第 39 頁）。充電盒狀態指示燈會根據電池電量亮起（請參見第 40 頁）。

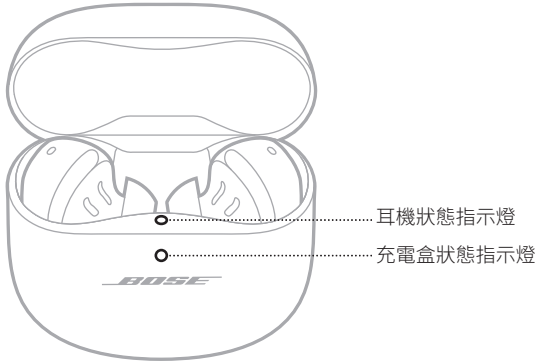

注意：當您將耳機從充電盒中取出，關上盒蓋可助保存電池電量，並免充電盒受碎屑覆蓋。

關閉電源

1. 將兩個耳機都置於充電盒。

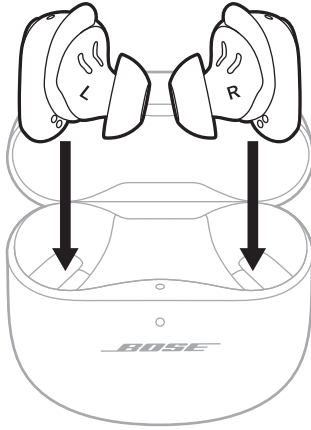

耳機與您的行動裝置斷開連接。

2. 關閉充電盒。

耳機將關閉電源。充電盒狀態指示燈會根據電池電量亮起（請參見第 40 頁）。

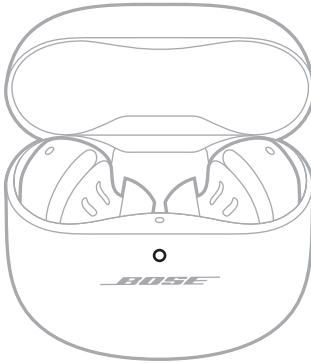

待命

耳機未存放在充電盒且未被使用時，待命模式下可節省電量。當您從耳內取出耳機並在 10 分鐘內不動它時，耳機會切換到「待命」狀態。

要喚醒耳機，將耳機插入耳中。

透過輕觸或滑動任一耳機的觸控表面使用觸控控制。透過觸摸控制，您可以播放/暫停音訊，變更音量，執行基本通話功能，並使用捷徑變更模式或變更沉浸式音訊設定（請參見第 27 頁）。

觸控表面區域

觸摸表面位於兩個耳機的外表面上。它可以控制媒體播放、音量、通話和捷徑。



媒體播放和音量

| 控制 | 操作方法 |
|-------|--|
| 播放/暫停 | 輕觸一個耳機。  |
| 提高音量 | 在一個耳機上向上滑動。  |
| 降低音量 | 在一個耳機上向下滑動。  |

| 控制 | 操作方法 |
|----------------------|--|
| <p>跳到下一曲目</p> | <p>輕觸兩下耳機。</p>  |
| <p>跳到上一曲目</p> | <p>輕觸耳機三次。</p>  |

通話

| 控制 | 操作方法 |
|------------------------------|--|
| <p>接聽來電</p> | <p>輕觸一個耳機。</p>  |
| <p>結束通話/拒接來電</p> | <p>輕觸兩下耳機。</p>  |
| <p>接聽第二次來電並保持目前來電</p> | <p>輕觸一個耳機。</p>  |

控制

操作方法

拒接第二通來電並保留目前的通話

輕觸兩下耳機。



來電通知

語音提示會通知來電者和通話狀態。

要停用通話通知，請使用 Bose Music 應用程式來停用語音提示。您可以從「設定」功能表中存取此選項。

模式

關於變更模式的資訊，請參見第 33 頁。

沉浸式音訊設定

有關變更沉浸式音訊設定的資訊，請參見第 31 頁。

行動裝置語音控制

您可以使用耳機設定捷徑來存取行動裝置的語音控制。耳機的麥克風可以作為行動裝置麥克風功能的擴展。

注意：要使用耳機存取行動裝置語音控制，必須將其設定為捷徑（請參見第 27 頁）。

| 控制 | 操作方法 |
|-------------------|---|
| 存取行動裝置語音控制 | <p>觸摸並按住一個耳機，直到聽到提示音。放開並說出您的要求。</p>  |
| 停止行動裝置語音控制 | <p>輕觸一個耳機。</p>  |

捷徑功能讓您可以快速方便地存取下列功能之一：

- 循環查看模式（請參見第 32 頁）。
- 循環查看沉浸式音訊設定（請參見第 30 頁）。
- 使用行動裝置語音控制（請參見第 26 頁）。

注意：預設情況下，兩個耳機都啟用了循環查看模式。

使用捷徑

觸控並按住一個耳機。



變更或禁用捷徑

要變更或禁用捷徑，或為每個耳機指定不同的捷徑，請使用 Bose Music 應用程式。您可以從主頁螢幕點擊「捷徑」存取該選項。

注意：如果為每個耳機指定不同的捷徑，必須觸摸並按住相應的耳機。如果取下了一個耳機，則只能使用指定給佩戴耳機的捷徑。

耳內檢測使用感測器來識別您是佩戴一對耳機，還是單個耳機。

您可以透過插入或取出耳機自動播放或暫停音訊、接聽來電（如啟用）以及調整消噪級別。

注意：要管理耳內檢測功能，請使用 Bose Music 應用程式。您可以從「設定」功能表中存取此選項。

自動播放/暫停

當您取出耳機時，兩個耳機的音訊都會暫停。

要恢復播放音訊，請重新插入耳機。

注意：如果要使用單個耳機，可以輕觸佩戴的耳機來恢復播放音訊。

自動接聽電話

您可以透過插入耳機接聽電話。

注意：要啟用此功能，請使用 Bose Music 應用程式。您可以從「設定」功能表中存取此選項。

自動通透

摘下一側耳機時，另一側耳機的模式會調整為感知外界模式（請參見第 32 頁）。

重新插入耳機后，耳中的耳機會調整到之前的消噪水準。

注意：如果要使用單個耳機，可以使用捷徑來循環查看模式，並選擇合適的模式。

消噪可以減少不需要的噪音，提供更清晰、更逼真的音訊效能。

預設情況下耳機開機時為靜音模式。消噪功能已完全啟用（請參見第 32 頁）。

變更消噪設定

可以通過變更模式在預設的消噪設定之間進行切換。有關模式的資訊，請參見第 32 頁。

通話期間的消噪

當您撥打或接聽電話時，兩側耳機保持目前的消噪設定，並啟動自助語音。「自助語音」可以讓您更自然地聽到自己的談話。

要在通話時調整消噪級別，請變更模式（請參見第 33 頁）。

注意：

- 通話期間將會禁用「自動通透」（請參見第 28 頁）。
- 要調整「自助語音」，請使用 Bose Music 應用程式。您可以從「設定」功能表中存取此選項。

僅使用消噪功能

可以僅使用消噪功能，而不使用電話的音訊或干擾。

1. 執行下列其中一項動作：
 - 如果您戴著耳機，請斷開行動裝置的連接（請參見第 42 頁）。
 - 如果耳機在充電盒中，請關閉行動裝置上的 *Bluetooth* 功能。然後，從充電盒中取出耳機，放入耳中。
2. 觸摸並按住一個耳機以變更模式（請參見第 33 頁）。

注意：如重新連接行動裝置，從裝置上的 *Bluetooth* 清單中選取耳機。

沉浸式音訊可以將您聽到的聲音從您的頭部轉移到您的前面，就像您一直處於聲音的最佳位置。它會讓人感覺聲音來自耳機之外，從而獲得更自然的聽覺體驗。沉浸式音訊適用於任何來源的流媒體內容，並透過提供更佳的聲音清晰度和更豐富的音質，將整個聽覺體驗提升到全新的高度。

注意：當您撥打或接聽電話時，沉浸式音訊被暫時設定為關閉（請參見第 31 頁）。

沉浸式音訊設定

| 設定 | 說明 | 何時使用 |
|----|--|--|
| 運動 | 音訊聽起來像是來自您面前的兩個立體聲揚聲器，它們隨您的頭部運動。 注意： 此設定預設用於沉浸模式。 | 用來獲得最一致的體驗。當您在做需要經常轉頭或低頭的活動時，最適合使用該模式。 |
| 靜止 | 音訊聽起來像是來自您面前的兩個立體聲揚聲器，當您移動頭部時，它們會保持原位。 注意： <ul style="list-style-type: none"> 在您的停止移動頭部幾秒鐘後，揚聲器會重新調整到您的位置中心。 要存取此設定，請使用 Bose Music 應用程式。在主螢幕上點擊沉浸式音訊。 | 最逼真和強大的體驗需要使用此技術。最好在您靜止的時候使用它。 |
| 關閉 | 音訊聽起來好似來自您的耳機。 | 當您想要獲得經典的聽覺體驗或想要節省電池壽命時使用。 |

更改沉浸式音訊設定

可以透過變更模式來改變沉浸式音訊設定，或者使用捷徑來循環查看沉浸式音訊設定。

提示：您還可以使用 Bose Music 應用程式變更沉浸式音訊設定。您可以從主頁螢幕存取該選項。

變更模式

關於變更模式的資訊，請參見第 33 頁。

注意：

- 變更模式可以改變沉浸式音訊和消噪設定。
- 您也可以用喜歡的沉浸式音訊和消噪設定建立自訂模式（請參見第 32 頁）。

使用捷徑

您可以變更捷徑來循環查看沉浸式音訊設定，而不影響當前模式的消噪設定。這將暫時定制當前模式，直到您關閉耳機電源或變更模式。

注意：要使用耳機變更沉浸式音訊設定，必須將其設定為捷徑（請參見第 27 頁）。

1. 觸控並按住一個耳機。



語音提示會循環播報每個沉浸式音訊設定。

2. 當您聽到喜歡的設定名稱時，放開耳機。

通話時的沉浸式音訊

當您撥打或接聽電話時，沉浸式音訊被暫時設定為關閉。當您結束通話時，耳機會返回之前的沉浸式音訊設定。

聆聽模式是預設的音訊設定，您可以根據您的聆聽偏好和環境進行切換。它們包括消噪和沉浸式音訊設定。

您可以在三種預設模式之間進行選擇——安靜、感知外界和沉浸式——或建立多達七個您自己的自訂模式。

模式

| 模式 | 說明 |
|------|---|
| 安靜 | 完全消噪與 Bose 優化的立體聲音訊。可以使用最高的消噪級別來防止干擾。 |
| 感知外界 | 完全通透，可提供 Bose 優化的立體聲音訊。允許您在享受立體聲音訊的同時聽到周圍環境的聲音。 |
| 沉浸式 | 完全消噪且沉浸音訊設定為「運動」。允許您遮罩干擾，使自己沉浸於極其逼真的音效環境中。 |
| 自訂 | 根據您的聽覺喜好和環境條件，為您提供自訂的消噪和沉浸式音訊設定。 注意： 您可以使用 Bose Music 應用程式建立多達七種自訂模式。您可以從主頁螢幕點擊「模式」存取該選項。 |

注意：

- 預設情況下耳機開機時為靜音模式。使用 Bose Music 應用程式設定耳機，使其在開機時使用最近使用的模式。您可以從「設定」功能表中存取此選項。
- 有關消噪和沉浸式音訊設定的資訊，請參見第 29 頁和第 30 頁。

使用 ActiveSense 的感知外界模式

採用 ActiveSense 技術的感知外界模式的動態消噪功能，讓您在減少不必要噪音的同時聽到周圍的聲音。

採用 ActiveSense 的感知外界模式使耳機能在您附近出現突發或巨大的噪音時自動增強消噪功能，以便在沒有間歇性噪音干擾的情況下保持感知外界狀態。噪音停止後，消噪功能將返回以前的設定。

要禁用 ActiveSense，請使用 Bose Music 應用程式。要存取該選項，在主螢幕上點擊**模式 > 感知外界 > ●●●**。

變更模式

注意：要使用耳機變更模式，必須將其設定為捷徑（請參見第 27 頁）。

1. 要循環顯示模式，請觸摸並按住一個耳機。



語音提示會循環播報每種模式。

2. 當您聽到喜歡的模式名稱時，放開耳機。

提示：您還可使用 Bose Music 應用程式變更模式。您可以從主頁螢幕點擊「模式」存取該選項。

在耳機上新增或刪除模式

要存取耳機上的模式，必須在 Bose Music 應用程式中將其設定為我的最愛。預設情況下，安靜、感知外界和沉浸式模式被設定為我的最愛。

要新增或刪除耳機上的模式，請在主螢幕上點擊模式，並自訂哪些模式被設定為我的最愛。

為耳機充電

1. 將左耳機的充電觸點與充電盒左側的充電針腳對齊。



注意：充電之前，確定耳機處於室溫，即 8°C 到 39°C 之間。

2. 將耳機放入充電盒直到吸附到位。

耳機狀態指示燈閃爍白色光，然後會根據充電狀態亮起（請參見第 39 頁）。

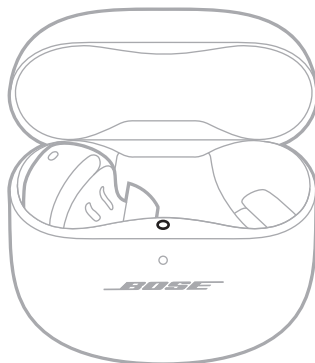

3. 重複步驟 1-2 為右耳機充電。

注意：無論充電盒打開或關閉，耳機會一直充電。

給充電盒充電

小心：僅將本產品搭配經過相關部門批准且符合本地監管要求（如 UL、CSA、VDE、CCC）的 LPS 電源使用。

1. 將 USB 連接線較小的一端連接至充電盒底部的 USB-C® 連接埠。

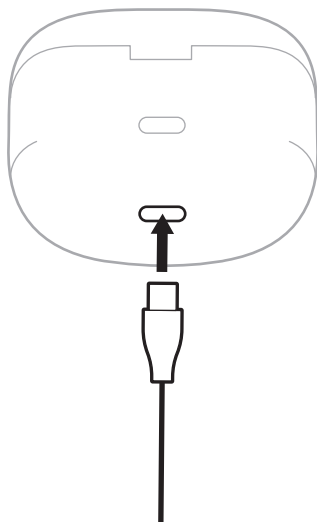

2. 將另一端連接到 USB-A 壁式充電器（未提供）或電腦。

充電盒狀態指示燈呈琥珀色光常亮（請參見第 40 頁）。

注意：充電之前，確定充電盒處於室溫，即 8°C 到 39°C 之間。

檢查耳機的電池電量

使用耳機時

- 當您將耳機從充電盒中取出以及插入耳機時，語音提示會通知耳機電池電量。
- 使用 Bose Music 應用程式。耳機電池電量會在主畫面顯示。

注意：如果一個耳機的電池電量比另一個耳機低，語音提示會通知較低的電池電量。如果電池電量不足，您會聽到「Battery low.」（電池電量低）。

給耳機充電時

當您將耳機放入充電盒時，耳機狀態指示燈閃爍白色光，然後會根據充電狀態亮起（請參見第 39 頁）。



注意：如果一個耳機的電池電量比另一個低，耳機狀態指示燈會反應較低的電池電量。

檢查充電盒的電池電量

打開充電盒。

充電盒狀態指示燈會根據電池電量亮起（請參見第 40 頁）。

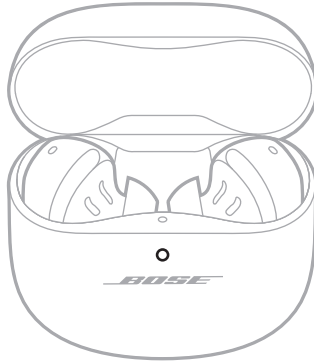

充電時間

| 元件 | 充電時間 |
|-----|----------------------|
| 耳機 | 最長 2 小時 ¹ |
| 充電盒 | 最長 3 小時 |

注意：

- 耳機電池電量不足時，耳機在關閉的充電盒內充電 20 分鐘後的使用時間長達 2 小時。²
- 在沉浸音訊設定為關閉的情況下，充滿電可為耳機供電長達 6 小時（在沉浸音訊設定開啟的情況下，可供電長達 4 小時）。³
- 充電盒充滿電後，最多可將耳機充滿電 3 次。⁴
- 當耳機在充電盒內時，充電時間會有所差異。

1 Bose 於 2023 年 7 月使用代表性的 Bose QuietComfort Ultra Earbuds 和 Bose QuietComfort Ultra Earbuds 充電盒進行了測試。快速充電測試包括將電池電量耗盡（無法播放音訊）的耳機插入充滿電的充電盒，充電 20 分鐘，然後恢復 Bluetooth A2DP 音訊播放，音量設定為 75dB SPL，3 段 EQ 設定為零，處於靜音模式（完全消噪），關閉沉浸音訊，結果顯示在電池電量耗盡前播放時間長達 2 小時。耳機充滿電的時間是透過將電池電量耗盡（無音訊播放）的耳機插入充滿電的充電盒，然後將耳塞充電至 100% 電量來確定的。電池壽命因設定和使用情況而異。

2 請參見 1。

3 Bose 於 2023 年 6 月使用代表性的 Bose QuietComfort Ultra 耳機和使用 A2DP Bluetooth 音訊的各種音樂曲目進行了測試。音量設定為 75dB SPL，3 段 EQ 設定為零，處於靜音模式（完全消噪）。關閉沉浸音訊時，電池耗盡前的播放時間長達 6 小時。開啟沉浸式音訊時，電池耗盡前的播放時間長達 4 小時。電池壽命因設定和使用情況而異。

4 Bose 於 2023 年 7 月進行了測試，將電池電量耗盡（無音訊播放）的 Bose QuietComfort Ultra 耳機插入已充滿電的 Bose QuietComfort Ultra 耳機充電盒，將耳機充電至 100%，然後恢復音訊播放，直至電池電量耗盡。測試結果顯示，在充電盒中進行了三次完整的充電迴圈後，無法再進行完全充電。

耳機狀態指示燈

耳機的狀態指示燈位於充電盒的內表面。

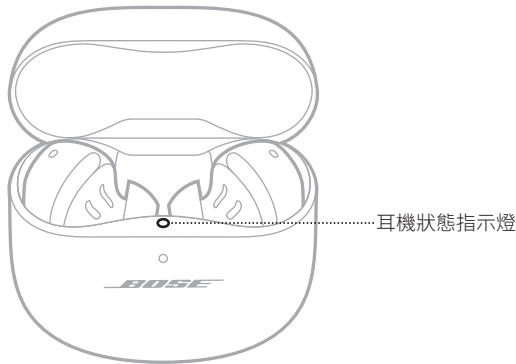

Bluetooth 狀態

顯示行動裝置的 Bluetooth 連接狀態。

| 指示燈活動 | 系統狀態 |
|-------------|---------|
| 慢閃藍色光 | 準備連接 |
| 快閃藍色光 | 連接中 |
| 恆亮藍色光 (5 秒) | 已連接 |
| 閃爍白色光 2 次 | 裝置清單已清除 |

電池、更新和錯誤狀態

顯示耳機電池、更新和錯誤狀態。

| 指示燈活動 | 系統狀態 |
|-----------------------|--------|
| 閃爍白色光，然後亮起純白色光 (5 秒) | 充滿電 |
| 閃爍白色光，然後亮起純琥珀色光 (5 秒) | 正在充電 |
| 閃爍白色光 2 次，慢閃藍色光，然後熄滅 | 重新開機完成 |

| 指示燈活動 | 系統狀態 |
|----------------|----------------------|
| 閃爍白色光 3 次 (重複) | 更新軟體 |
| 閃爍琥珀色 (3 秒) | 還原原廠設定 |
| 閃爍琥珀色光和白色光 | 錯誤 - 請聯絡 Bose 客戶服務中心 |

充電盒狀態指示燈

充電盒狀態指示燈位於充電盒的前側。

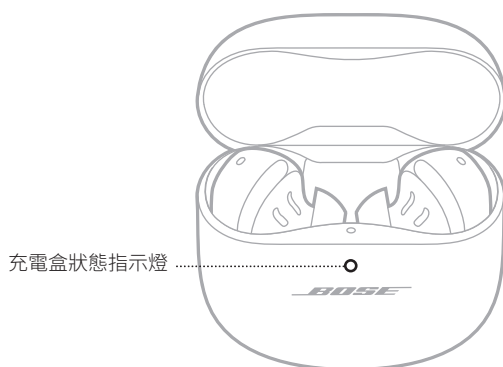

電池、更新和錯誤狀態

顯示充電盒電池、更新和錯誤狀態。

| 指示燈活動 | 系統狀態 |
|----------------|----------------------|
| 恆亮白色光 | 完全充電 (100%) 並插上電源 |
| 恆亮白色光 (5 秒) | 已充電 (34% - 99%) |
| 恆亮琥珀色光 (5 秒) | 低電量 (10% - 33%) |
| 閃爍琥珀色光 2 次 | 需要充電 (低於 10%) |
| 琥珀色光恆亮 | 正在充電 |
| 閃爍白色光 3 次 (重複) | 更新軟體 |
| 閃爍琥珀色光和白色光 | 錯誤 - 請聯絡 Bose 客戶服務中心 |

您可以使用 Bose Music 應用程式、設備上的 *Bluetooth* 功能表或快速配對功能（僅限 Android 設備）將耳機連接到您的行動裝置。

耳機的裝置清單最多可以儲存六台裝置。您一次只能連接並播放一台裝置的音訊。

注意：

- 要獲得最佳體驗，請使用 Bose Music 應用程式設定及連接行動裝置（請參見第 12 頁）。
- 有關使用快速配對連接的資訊，請參見第 44 頁。

使用 BOSE MUSIC 應用程式連接

要使用 Bose Music 應用程式連接耳機和管理 *Bluetooth* 設定，請參見第 12 頁。

使用行動裝置上的 BLUETOOTH 功能表連接

1. 將耳機放在充電盒中並打開盒蓋，按住充電盒背面的按鈕，直到耳機狀態指示燈慢閃藍色光。

注意：確保兩個耳機都在充電盒中，並且充電盒處於打開狀態。

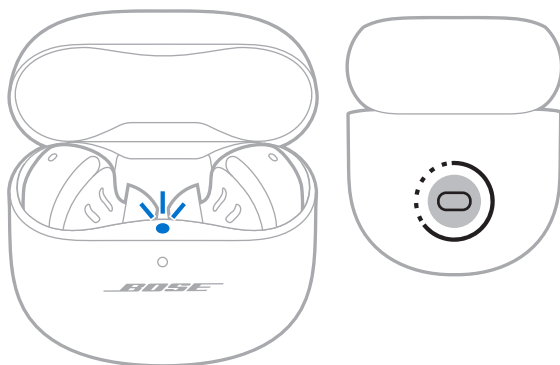

2. 在裝置上，啟用 *Bluetooth* 功能。

注意：*Bluetooth* 功能通常可在「設定」功能表中找到。

3. 從裝置清單中選擇耳機。

注意：在 Bose Music 應用程式中查找您為耳機輸入的名稱。如果沒有為耳機命名，系統將顯示預設名稱。



耳機名稱顯示在行動裝置清單中。耳機狀態指示燈呈藍色光恆亮（請參見第 39 頁）。

斷開行動裝置

將耳機放入充電盒。

提示：您也可以使用 Bose Music 應用程式或 *Bluetooth* 設定來斷開裝置的連接。停用裝置的 *Bluetooth* 功能後，耳機和所有其他裝置連接都將中斷。

重新連接行動裝置

將耳機從充電盒中取出後，耳機會嘗試連接最近連接過的裝置。

要連接到非以前連接過的裝置，請使用該裝置的 *Bluetooth* 設定來連接耳機。

注意：

- 裝置必須在連接範圍內（9 公尺）且已開啟電源。
- 請確定您的行動裝置已啟用 *Bluetooth* 功能。

清除耳機裝置清單

1. 將耳機放在充電盒中並打開盒蓋，按住充電盒背面的按鈕 15 秒，直到耳機狀態指示燈閃爍白光兩次，然後慢閃藍色光。

注意：確保兩個耳機都在充電盒中，並且充電盒處於打開狀態。

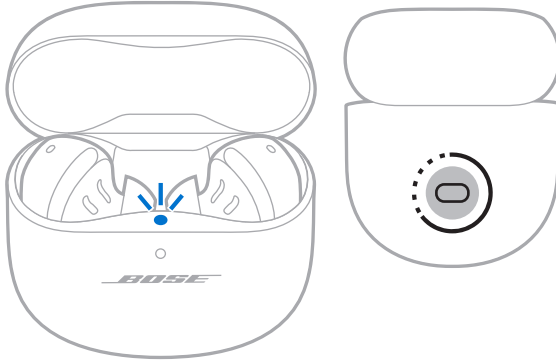

2. 從裝置上的 *Bluetooth* 清單中刪除耳機。

所有裝置都被清除，耳機可隨時連接（請參見第 12 頁）。

僅 ANDROID 設備：

如果您有一個 Android 行動裝置，可以存取以下額外的連接功能。

使用快速配對連接

只需輕輕一點，耳機就能與您的 Android 設備進行快速、便捷的 *Bluetooth* 配對。

注意：

- 要使用快速配對，您需要運行 Android 6.0 或更高版本的 Android 設備。
 - 您的 Android 設備必須已啟用 *Bluetooth* 和定位功能。
1. 將耳機放在充電盒中並打開盒蓋，按住充電盒背面的按鈕，直到耳機狀態指示燈慢閃藍色光。

注意：確保兩個耳機都在充電盒中，並且充電盒處於打開狀態。

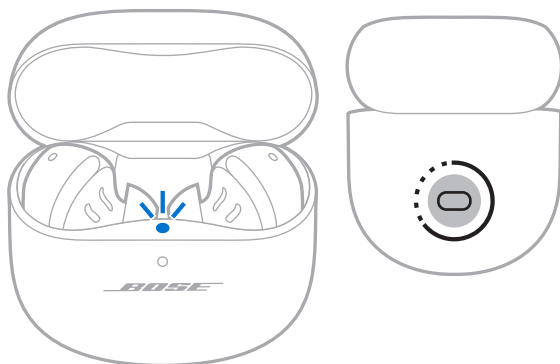

2. 將充電盒放在 Android 設備旁邊。

您的設備上會出現一個通知，提示您對耳機進行配對。

注意：如果沒有看到通知，請檢查您設備上的 Google Play Services 應用程式是否啟用了通知。

3. 點擊通知。

耳機連接好後，會出現一條通知，確認連接完成。

Snapdragon Sound technology

Bose QuietComfort Ultra Earbuds 採用 Snapdragon Sound 技術。Snapdragon Sound 通過優化 Qualcomm® 音訊技術，保證連接裝置之間流媒體音訊的音質、連接穩定性和延遲實現最佳。

要體驗 Snapdragon Sound，您需要一個經過 Snapdragon Sound 認證的裝置，如相容的 Android 行動裝置。連接耳機後，您的裝置將自動使用 aptX Adaptive *Bluetooth* 轉碼器進行音訊流傳輸。

注意：要查看耳機支援哪些 Snapdragon Sound 功能並檢查您的裝置是否相容，請造訪：support.bose.com/QCUE

連接 BOSE SMART SPEAKER 或 SOUNDBAR

採用 SimpleSync 技術後，您可以將耳機連接至 Bose Smart Speaker 或 Bose Smart Soundbar，享受個人化的聆聽體驗。

優點

- 透過每種產品的獨立音量控制項，在您將 Bose Smart Soundbar 的音量調低或調成靜音的同時，耳機聆聽的音量可以隨您喜愛，要多大聲就多大聲。
- 將您的 Bose 耳機連接至 Bose Smart Speaker，即可在另一個房間清晰地聆聽音樂。

注意：SimpleSync 技術的 *Bluetooth* 連接範圍為 9 公尺。牆壁或建材可能會影響接收效能。

相容產品

您可以將耳機連接至任何 Bose Smart Speaker 或 Bose Smart Soundbar。

熱門的相容產品包括：

- Bose Smart Soundbar 900
- Bose Smart Soundbar 700/Bose Soundbar 700
- Bose Smart Soundbar 600
- Bose Soundbar 500
- Bose Smart Speaker 500/Bose Home Speaker 500
- Bose Home Speaker 300
- Bose Portable Smart Speaker/Bose Portable Home Speaker

新產品將定期新增。如需完整清單和更多資訊，請造訪：support.bose.com/Groups

使用 Bose Music 應用程式連接

1. 將耳機放在充電盒中並打開盒蓋，按住充電盒背面的按鈕，直到耳機狀態指示燈慢閃藍色光。

注意：確保兩個耳機都在充電盒中，並且充電盒處於打開狀態。

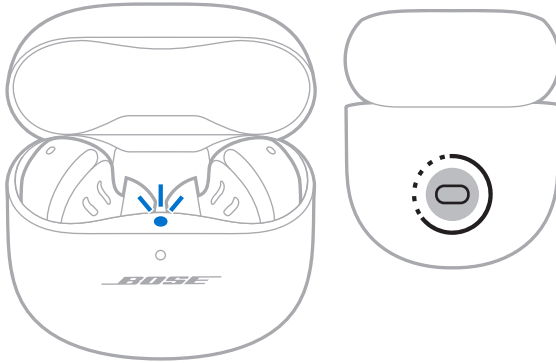

2. 使用 Bose Music 應用程式將耳機連接至相容的 Bose 產品。如需詳細資訊，請造訪：support.Bose.com/Groups

注意：

- 連接可能需要 30 秒的時間。
- 確定耳機在條形音箱或揚聲器的 9 公尺連接範圍內。
- 您一次只能將耳機連接至一種產品。

使用產品控制項連接

1. 將耳機放在充電盒中並打開盒蓋，按住充電盒背面的按鈕，直到耳機狀態指示燈慢閃藍色光。

注意：確保兩個耳機都在充電盒中，並且充電盒處於打開狀態。

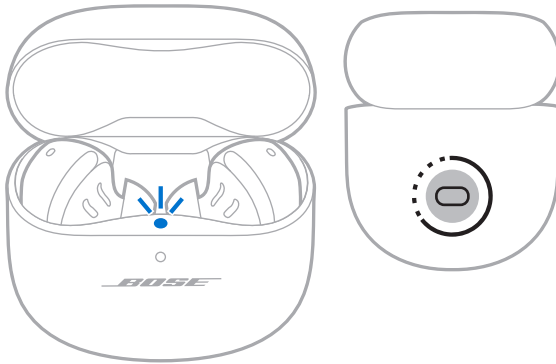

2. 在條形音箱遙控器或揚聲器頂部，長按 *Bluetooth* 按鈕，直到燈條或燈環閃爍藍色光。

耳機連接到條形音箱或揚聲器，您通過兩個裝置聽到相同的音訊。

注意：

- 連接可能需要 30 秒的時間。
- 確定耳機在條形音箱或揚聲器的 9 公尺連接範圍內。
- 您一次只能將耳機連接至一種產品。

重新連接 BOSE SMART SPEAKER 或 SOUNDBAR

使用 Bose Music 應用程式將耳機重新連接至之前連接的相容 Bose 產品。如需詳細資訊，請造訪：support.Bose.com/Groups

注意：

- 條形音箱或揚聲器必須在連接範圍內（9 公尺）且已開啟電源。
- 如果無法重新連接耳機，請參見第 62 頁上的「耳機無法重新連接先前已連接的 Bose Smart Soundbar 或 Speaker」。

收納耳機

不使用時，請將兩個耳機存放在充電盒中。關上充電盒盒蓋可助保存電池電量，並避免充電盒受碎屑覆蓋。

清潔耳機和充電盒

| 元件 | 程序 |
|------------|---|
| 耳塞和固定帶 | 將耳塞和固定帶從耳機上取下，然後使用中性清潔劑和水沖洗。 注意： 確定在將耳塞和固定帶重新安裝到耳機上之前對其進行了徹底的沖洗和乾燥處理。 |
| 耳塞出音孔 | 只能使用乾燥、柔軟的棉花棒或類似物品擦拭。 小心： 請勿將任何清潔工具插入出音孔。 |
| 充電觸點（在耳機上） | 為防止腐蝕，請用乾燥、柔軟的棉花棒或類似物品進行擦拭。 |
| 充電盒 | 只能使用乾燥、柔軟的棉花棒或類似物品擦拭。 |

更換零件和配件

可透過 Bose 客戶服務中心訂購更換零件和配件。

請造訪：support.Bose.com/QCUE

有限保固

耳機享受有限質保。有關有限保固的詳細資訊，請造訪我們的網站：
worldwide.Bose.com/Warranty。

要註冊您的產品，請造訪 worldwide.Bose.com/ProductRegistration 以取得說明。未執行註冊並不影響您的有限保固權利。

更新耳機

耳機連接到 Bose Music 應用程式以及有可用更新時會自動更新。請按照應用程式指示操作。

更新充電盒

使用 Bose updater 網站更新充電盒。在您的系統上，瀏覽：btu.Bose.com 並按螢幕說明操作。

查看耳機日期代碼

從耳機上取下固定帶（請參見第 19 頁）。

日期代碼位於耳機上靠近麥克風的較寬區域。

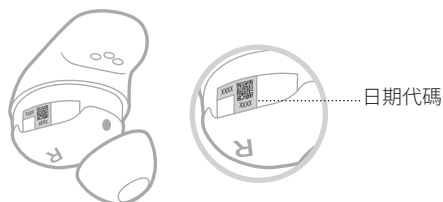

查看充電盒序號

將耳機從充電盒中取出。

充電盒的序號位於耳機孔內側的耳機狀態指示燈下方。

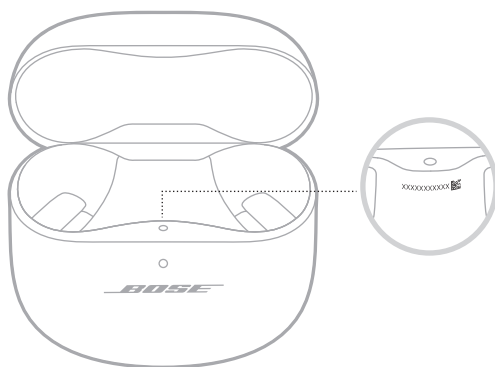

首先嘗試這些解決方案

如果您的耳機出現問題，請先嘗試以下解決方案：

- 為耳機和充電盒充電（請參見第 34 頁）。
- 開啟耳機的電源（請參見第 21 頁）。
- 查看耳機狀態指示燈（請參見第 39 頁）和充電盒狀態指示燈（請參見第 40 頁）。
- 確定行動裝置支援 *Bluetooth* 連接（請參見第 41 頁）。
- 下載 **Bose Music** 應用程式並運行可用的軟體更新（請參見第 12 頁）。
- 將行動裝置靠近耳機（9 公尺），並遠離任何干擾或障礙物。
- 調高耳機、行動裝置和音樂應用程式的音量。
- 連接其他行動裝置（請參見第 12 頁）。

其他解決方案

若無法解決問題，請參見下表了解常見問題的症狀和解決方法。還可以在以下網站存取疑難排解文章、視訊和其他資源：support.Bose.com/QCUE

若仍然無法解決問題，請連絡 **Bose** 客戶服務處。

請造訪：worldwide.Bose.com/contact

| 症狀 | 解決方案 |
|--------|--|
| 耳機無法啟動 | <p>確定耳機未處於「待命」模式。要喚醒耳機，將耳機插入耳中。</p> <p>將兩個耳機放入充電盒，直至吸附到位。關閉後重新開啟充電盒。耳機狀態指示燈閃爍白色光，然後顯示充電狀態（請參見第 39 頁）。</p> <p>如果您的耳機曾被暴露在高溫或低溫環境中，等待耳機恢復室溫。</p> <p>請參見第 61 頁上的「耳機無法充電」。</p> |

| 症狀 | 解決方案 |
|---------------------------|--|
| 耳機無法與行動裝置建立連接 | <p>使用行動裝置上的 <i>Bluetooth</i> 功能表連接 (請參見第 41 頁)。</p> <p>停用行動裝置上的 <i>Bluetooth</i> 功能並重新啟用。</p> <p>清空耳機裝置清單 (請參見第 43 頁)。從裝置的 <i>Bluetooth</i> 清單中刪除您的耳機，包括任何標有 LE (低能量) 的重複清單。再次連接 (請參見第 12 頁)。</p> <p>將兩個耳機放入充電盒，直至吸附到位。關閉後重新開啟充電盒。耳機狀態指示燈閃爍白色光，然後顯示充電狀態 (請參見第 39 頁)。再次連接 (請參見第 12 頁)。</p> <p>確保兩個耳機都置於充電盒中 (請參見第 34 頁)。</p> <p>造訪：support.Bose.com/QCUE 查看說明視訊。</p> <p>重新啟動耳機與充電盒 (請參見第 63 頁)。</p> |
| 耳機可能無法與 macOS 重新連接 | <p>使用 Bose Music 應用選擇您的耳機。在主螢幕上，輕觸「音訊源」，然後使用已配對的裝置清單將您的耳機重新連接到電腦上。</p> |
| 應用程式設定期間耳機沒有反應 | <p>解除安裝您的行動裝置上的 Bose Music 應用程式。重新安裝應用程式 (請參見第 12 頁)。</p> <p>確定正在使用 Bose Music 應用程式進行設定 (請參見第 12 頁)。</p> <p>確保在行動裝置的設定功能表中賦予 Bose Music 應用程式 <i>Bluetooth</i> 連接的許可權。</p> <p>請確定已在行動裝置「設定」功能表中開啟 <i>Bluetooth</i> 功能。</p> |

| 症狀 | 解決方案 |
|----------------------------------|--|
| Bose Music 應用程式找不到耳機 | <p>解除安裝您的行動裝置上的 Bose Music 應用程式。重新安裝應用程式（請參見第 12 頁）。</p> <p>確保在行動裝置的設定功能表中賦予 Bose Music 應用程式 <i>Bluetooth</i> 連接的許可權。</p> <p>將兩個耳機放入充電盒，直至吸附到位。關閉後重新開啟充電盒。耳機狀態指示燈閃爍白色光，然後顯示充電狀態（請參見第 39 頁）。取出耳機。</p> <p>將耳機放在充電盒中並打開盒蓋，按住充電盒背面的按鈕，直到耳機狀態指示燈慢閃藍色光。</p> <p>如果耳機之前連接了目前執行 Microsoft Teams 的電腦上，請退出 Microsoft Teams 應用。如果这样無法解決此問題，請關閉該電腦的 <i>Bluetooth</i> 功能或遠離其 <i>Bluetooth</i> 連接範圍（通常在 9 公尺左右）。</p> <p>請參見第 52 頁上的「耳機無法與行動裝置建立連接」。</p> |
| Bose Music 應用程式無法在行動裝置上運行 | <p>確定您的行動裝置與 Bose Music 應用程式相容，並符合最低系統要求。如需更多資訊，請參見您行動裝置上的應用程式商店。</p> <p>解除安裝您的行動裝置上的 Bose Music 應用程式。重新安裝應用程式（請參見第 12 頁）。</p> |
| 耳塞在耳道處感覺不適 | <p>確認耳塞塞入耳道過深（請參見第 15 頁）。</p> <p>請試戴較大的耳塞。如果仍然不適，請試戴較小的耳塞（請參見第 18 頁）。</p> <p>嘗試使用較小的固定帶（請參見第 19 頁）。</p> <p>使用鏡子檢查耳機的適合度（請參見第 15 頁）。</p> <p>使用 Bose Music 應用程式中的耳機密封測試來檢查耳機適合度。您可以從「設定」功能表中存取此選項。</p> <p>請聯絡 Bose 客戶服務處或造訪 support.bose.com/QCUE 了解更多尺寸的耳塞和固定帶，或查看說明視訊。</p> |

| 症狀 | 解決方案 |
|--------------------|---|
| 固定帶在耳甲處感覺不適 | <p>嘗試使用較小的固定帶（請參見第 19 頁）。如果使用的是最小的固定帶，請嘗試使用較小的耳塞（請參見第 18 頁）。</p> <p>使用鏡子檢查耳機的適合度（請參見第 15 頁）。</p> <p>使用 Bose Music 應用程式中的耳機適合測試來檢查耳機適合度。您可以從「設定」功能表中存取此選項。</p> <p>請聯絡 Bose 客戶服務處或造訪 support.bose.com/QCUE 了解更多尺寸的耳塞和固定帶，或查看說明視訊。</p> |
| 耳機不穩固 | <p>確認耳塞恰好佩戴在耳道開口處（請參見第 14 頁）。</p> <p>嘗試使用較大的固定帶（請參見第 19 頁）。</p> <p>請試戴較大的耳塞（請參見第 18 頁）</p> <p>請聯絡 Bose 客戶服務處或造訪 support.bose.com/QCUE 了解更多尺寸的耳塞和固定帶，或查看說明視訊。</p> |
| 耳塞脫落 | <p>確保將耳塞穩固安裝到耳機上（請參見第 18 頁）。</p> |
| 固定帶脫落 | <p>確保固定帶已穩固安裝在耳機上（請參見第 19 頁）。</p> <p>確保固定帶正確安裝在耳機上（請參見第 19 頁）。</p> |

| 症狀 | 解決方案 |
|--------------------------------|--|
| <p>間歇性 Bluetooth 連接</p> | <p>清空耳機裝置清單（請參見第 43 頁）。從裝置的 <i>Bluetooth</i> 清單中刪除您的耳機，包括任何標有 LE（低能量）的重複清單。再次連接（請參見第 12 頁）。</p> <p>將行動裝置靠近耳機。</p> <p>重新啟動耳機與充電盒（請參見第 63 頁）。</p> |
| <p>沒有聲音</p> | <p>確保每個耳朵都使用了正確尺寸的耳塞和固定帶（請參見第 17 頁）。</p> <p>使用鏡子檢查耳機的適合度（請參見第 15 頁）。</p> <p>使用 <i>Bose Music</i> 應用程式中的耳機適合測試來檢查耳機適合度。您可以從「設定」功能表中存取此選項。</p> <p>造訪：support.bose.com/QCUE 查看說明視訊。</p> <p>確定調高音量（請參見第 23 頁）。</p> <p>確定兩個耳塞均穩固地佩戴在耳朵內，並且它們並未過度向後旋轉（請參見第 14 頁）。</p> <p>確定插入耳機時頭部挺直。</p> <p>按下行動裝置上的播放按鈕，確保曲目可以播放。</p> <p>使用不同應用程式或音樂服務播放音訊。</p> <p>播放直接儲存在裝置的內容中的音訊。</p> <p>清除耳塞和耳機出音孔上的碎屑或耳垢。</p> <p>重新啟動行動裝置。</p> <p>使用 <i>Bose Music</i> 應用程式停用耳內檢測功能（請參見第 28 頁）。</p> |

| 症狀 | 解決方案 |
|----------|--|
| 一個耳機沒有聲音 | <p>確保每個耳朵都使用了正確尺寸的耳塞和固定帶（請參見第 17 頁）。</p> <p>使用鏡子檢查耳機的適合度（請參見第 15 頁）。</p> <p>使用 Bose Music 應用程式中的耳機適合測試來檢查耳機適合度。您可以從「設定」功能表中存取此選項。</p> <p>造訪：support.bose.com/QCUE 查看說明視訊。</p> <p>確定 Bose Music 應用程式為最新（請參見第 50 頁）。</p> <p>確定兩個耳塞均穩固地佩戴在耳朵內，並且它們並未過度向後旋轉（請參見第 14 頁）。</p> <p>確定插入耳機時頭部挺直。</p> <p>清除耳塞和耳機出音孔上的碎屑或耳垢。</p> <p>將兩個耳機放入充電盒，直至吸附到位。關閉後重新開啟充電盒。耳機狀態指示燈閃爍白色光，然後顯示充電狀態（請參見第 39 頁）。取出耳機。</p> |
| 音訊與視訊不同步 | <p>關閉後重新開啟應用程式或音樂服務。</p> <p>使用不同應用程式或音樂服務播放音訊。</p> <p>將兩個耳機放入充電盒，直至吸附到位。關閉後重新開啟充電盒。耳機狀態指示燈閃爍白色光，然後顯示充電狀態（請參見第 39 頁）。取出耳機。</p> |

| 症狀 | 解決方案 |
|-----|--|
| 音質差 | <p>使用鏡子檢查耳機的適合度（請參見第 15 頁）。</p> <p>使用 Bose Music 應用程式中的耳機適合測試來檢查耳機適合度。您可以從「設定」功能表中存取此選項。</p> <p>確保每個耳朵都使用了正確尺寸的耳塞和固定帶（請參見第 17 頁）。</p> <p>造訪：support.bose.com/QCUE 查看說明視訊。</p> <p>確定正在使用 Bose Music 應用程式進行設定（請參見第 12 頁）。</p> <p>嘗試使用其他音軌。</p> <p>使用不同應用程式或音樂服務播放音訊。</p> <p>清除耳塞和耳機出音孔上的碎屑或耳垢。</p> <p>關閉裝置或音樂應用程式上的任何音訊增強功能。</p> <p>確保耳機透過正確的 Bluetooth 設定檔進行連接：Stereo A2DP。檢查裝置的 Bluetooth/音訊設定功能表，以確定選擇了正確的音訊設定檔。</p> <p>停用行動裝置上的 Bluetooth 功能並重新啟用。</p> <p>清空耳機裝置清單（請參見第 43 頁）。從裝置的 Bluetooth 清單中刪除您的耳機，包括任何標有 LE（低能量）的重複清單。再次連接（請參見第 12 頁）。</p> <p>如果您要共用耳機，請將它們放在充電盒中，以清除每個使用者之間音訊的個人化設定。</p> |

| 症狀 | 解決方案 |
|----------|---|
| 麥克風收不到聲音 | <p>確定固定帶處於正確的位置，使固定帶側的孔與耳機上的麥克風對準（請參見第 19 頁）。</p> <p>確認耳機沒有向後或向前旋轉太多（請參見第 14 頁）。為了獲得最佳麥克風音質，耳機的角度應使其指向您的嘴或下巴。</p> <p>嘗試再次通話。</p> <p>試試其他相容裝置。</p> <p>停用行動裝置上的 <i>Bluetooth</i> 功能並重新啟用。</p> <p>清空耳機裝置清單（請參見第 43 頁）。從裝置的 <i>Bluetooth</i> 清單中刪除您的耳機，包括任何標有 LE（低能量）的重複清單。再次連接（請參見第 12 頁）。</p> |
| 無法調整模式 | <p>將兩個耳機放入充電盒，直至吸附到位。關閉後重新開啟充電盒。耳機狀態指示燈閃爍白色光，然後顯示充電狀態（請參見第 39 頁）。取出耳機。</p> <p>如果為特定耳機定制了捷徑，請確保您觸摸並按住正確的耳機。</p> <p>請參見第 60 頁上的「耳機對觸控控制沒反應」。</p> <p>使用 <i>Bose Music</i> 應用程式來調整模式。您可以在主頁螢幕中存取此選項（請參見第 12 頁）。</p> |

| 症狀 | 解決方案 |
|------------------------------|---|
| <p>消噪差</p> | <p>將兩個耳機放入充電盒，直至吸附到位。關閉後重新開啟充電盒。耳機狀態指示燈閃爍白色光，然後顯示充電狀態（請參見第 39 頁）。取出耳機。</p> <p>檢查 ActiveSense 是否啟用（請參見第 32 頁）。</p> <p>使用鏡子檢查耳機的適合度（請參見第 15 頁）。</p> <p>使用 Bose Music 應用程式中的耳機適合測試來檢查耳機適合度。您可以從「設定」功能表中存取此選項。</p> <p>檢查模式（請參見第 32 頁）。</p> <p>從耳內取出耳機，然後重新插入。</p> <p>如果您在通話或使用行動裝置上的語音控制，請使用 Bose Music 應用程式調低或關閉「自助語音」功能（請參見第 29 頁）。</p> <p>如果您要共用耳機，請將它們放在充電盒中，以清除每個使用者之間音訊的個人化設定。</p> <p>重新啟動耳機與充電盒（請參見第 63 頁）。如果這不起作用，請將耳機還原為出廠設定（請參見第 64 頁）。</p> |
| <p>打電話時聽不清楚來電者的聲音</p> | <p>使用行動裝置調高音量。</p> <p>嘗試使用不同的模式（請參見第 32 頁）。</p> |
| <p>打電話時聽不清楚自己的聲音</p> | <p>將模式改為「感知外界」模式（請參見第 33 頁）。</p> <p>使用 Bose Music 應用程式調整自助語音。您可以從「設定」功能表中存取此選項。</p> |
| <p>耳機沒反應</p> | <p>將兩個耳機放入充電盒，直至吸附到位。關閉後重新開啟充電盒。耳機狀態指示燈閃爍白色光，然後顯示充電狀態（請參見第 39 頁）。取出耳機。</p> <p>重新啟動耳機與充電盒（請參見第 63 頁）。如果這不起作用，請將耳機還原為出廠設定（請參見第 64 頁）。</p> |

| 症狀 | 解決方案 |
|-------------------|--|
| 耳機對觸控控制沒反應 | <p>確定觸摸正確的觸控控制表面（請參見第 23 頁）。</p> <p>確定手指正確觸摸觸控控制表面（請參見第 23 頁）。</p> <p>使用多點觸控功能時，請使用不同的點選壓力。</p> <p>確定雙手乾燥。</p> <p>如果您的頭髮潮濕，確定它未干擾觸控表面。</p> <p>如果戴手套，請先取下手套，再觸摸觸控表面。</p> <p>使用 Bose Music 應用程式停用耳內檢測功能（請參見第 28 頁）。</p> <p>如果您的耳機曾被暴露在高溫或低溫環境中，等待耳機恢復室溫。</p> <p>重新啟動耳機與充電盒（請參見第 63 頁）。</p> |
| 無法調整音量 | <p>請務必使用 Bose Music 應用程式啟用音量控制（請參見第 23 頁）。</p> <p>請務必向正確的方向輕觸觸控控制表面（請參見第 23 頁）。</p> <p>請參見「耳機對觸控控制沒反應」。</p> |
| 無法存取捷徑 | <p>確定您已使用 Bose Music 應用程式設定捷徑（請參見第 27 頁）。</p> <p>如果為特定耳機定制了捷徑，請確保您觸摸並按住正確的耳機。</p> |

| 症狀 | 解決方案 |
|------------------|--|
| 耳機無法充電 | <p>確定耳機正確放置在充電盒中。要保存電池電量，耳機充電時應關上充電盒（請參見第 34 頁）。</p> <p>確定沒有碎屑或耳垢蓋住耳機上的充電觸點或電池盒中的充電針腳。</p> <p>確保固定帶正確安裝在耳機上（請參見第 19 頁）。如果固定帶的位置不正確，耳機上的充電觸點可能無法與充電盒上的充電針腳對齊。</p> <p>確定 USB 連接線與充電盒上的連接埠正確對齊。</p> <p>固定 USB 連接線的兩端。</p> <p>試試另一根 USB 連接線。</p> <p>試試另一個壁式充電器。</p> <p>如果耳機或充電盒曾被暴露在高溫或低溫環境中，請等待耳機或充電盒恢復室溫。重新充電（請參見第 34 頁）。</p> |
| 充電盒無法充電 | <p>確定 USB 連接線與充電盒上的連接埠正確對齊。</p> <p>如果充電盒的電池完全耗盡，請確保 USB 線連接足夠長的時間，以使充電盒獲得初始電量。如果拔下 USB 連接線，而充電盒的狀態指示燈熄滅，請重新連接 USB 連接線。</p> <p>固定 USB 連接線的兩端。</p> <p>試試另一根 USB 連接線。</p> <p>確定充電盒已關閉。要保存電池電量，充電盒充電時應關上。</p> <p>試試另一個壁式充電器。</p> <p>如果您的充電盒曾被暴露在高溫或低溫環境中，等待充電盒恢復室溫。重新充電（請參見第 35 頁）。</p> <p>確保所有充電盒附件都正確安裝，並且不妨礙 USB 連接線安全連接到充電盒的連接埠。</p> |
| 語音提示語言不正確 | <p>使用 Bose Music 應用程式調整語音提示語言（請參見第 12 頁）。您可以從「設定」功能表中存取此選項。</p> |

| 症狀 | 解決方案 |
|--|---|
| 收不到通話通知 | <p>確定您的行動裝置未設定為「請勿打擾」。</p> <p>請務必使用 Bose Music 應用程式啟用語音提示（請參見第 12 頁）。您可以從「設定」功能表中存取此選項。</p> <p>確定在行動裝置的 Bluetooth 功能表中賦予耳機存取您的連絡人的許可權。</p> |
| 耳機發出唧唧聲 | <p>確定耳機出音孔未被堵塞（請參見第 18 頁）。</p> |
| 耳機無法連接至 Bose Smart Soundbar 或 Speaker | <p>確保您連接的是相容的 Bose 產品。如需相容產品的清單，請造訪：support.Bose.com/Groups</p> <p>將耳機放在充電盒中並打開盒蓋，按住充電盒背面的按鈕，直到耳機狀態指示燈慢閃藍色光。</p> <p>確定耳機在條形音箱或揚聲器的 9 公尺連接範圍內。</p> |
| 耳機無法重新連接先前已連接的 Bose Smart Soundbar 或 Speaker | <p>將耳機放在充電盒中並打開盒蓋，按住充電盒背面的按鈕，直到耳機狀態指示燈慢閃藍色光。使用 Bose Music 應用程式將耳機連接至相容的 Bose 產品。如需詳細資訊，請造訪：support.Bose.com/Groups</p> |
| 連接至 Bose Smart Soundbar 或 Speaker 時音訊延遲 | <p>下載 Bose Music 應用程式並運行可用的軟體更新。</p> |

重新啟動耳機和充電盒

如果耳機或充電盒沒有反應，可以重新啟動它們。

注意：重新啟動耳機會清除耳機裝置清單。但不會清除其他設定。

1. 從裝置的 *Bluetooth* 清單中移除耳機。
2. 將耳機放在充電盒中並打開盒蓋，按住充電盒背面的按鈕 25 秒，直到耳機狀態指示燈閃爍白光 2 次，然後慢閃藍色光，隨後熄滅。

注意：確保兩個耳機都在充電盒中，並且充電盒處於打開狀態。

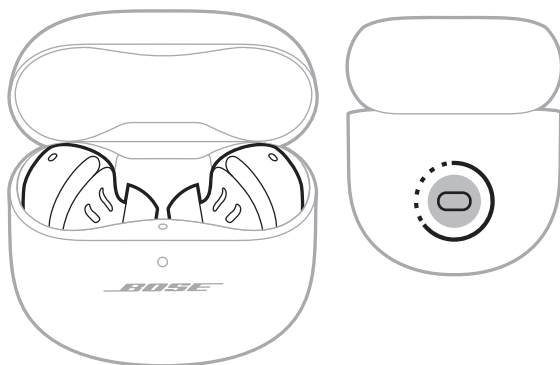

重新啟動完成後，耳機狀態指示燈會根據充電狀態亮起（請參見第 39 頁），充電盒狀態指示燈會根據電池電量亮起（請參見第 40 頁）。

將耳機還原為出廠設定

還原出廠設定可以清除所有設定，使耳機還原到開箱時的原始狀態。之後，耳機可以像首次設定那樣進行配置。

只有當您的耳機出現問題，或者 Bose 客戶服務中心指示您這樣做時，才建議還原出廠設定。

1. 從裝置的 *Bluetooth* 清單中移除耳機。
2. 使用 BoseMusic 應用程式將耳機從您的 Bose 帳戶中移除。

注意：關於如何使用 Bose Music 應用程式從您的 Bose 帳戶中移除耳機的更多資訊，請造訪 support.Bose.com/QCUE

3. 將耳機放在充電盒中並打開盒蓋，按住充電盒背面的按鈕 25 秒，直到耳機狀態指示燈閃爍白光 2 次，然後慢閃藍色光，隨後熄滅。

注意：確保兩個耳機都在充電盒中，並且充電盒處於打開狀態。

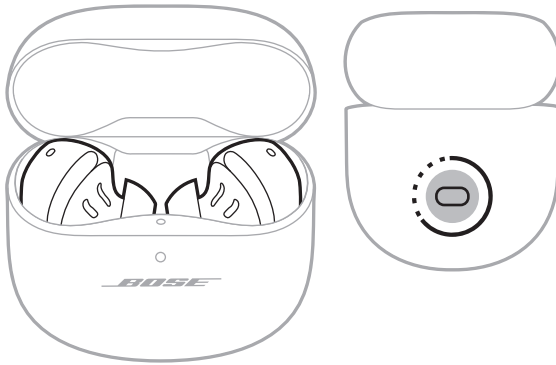

4. 重複前面的步驟 2 次。

第三次之後，狀態指示燈會閃爍 3 秒鐘，表示正在還原出廠設定。

還原完成後，狀態指示燈緩慢閃爍藍色光。耳機現在處於開箱後的原始狀態。

注意：若仍然無法解決問題，可在以下網站獲得更多的疑難排解文章和支援資訊：
support.Bose.com/QCUE

安全上の留意項目および使用方法をよく読み、それに従ってください。

CE Bose Corporationは、この製品がEU指令2014/53/EUおよび該当するその他すべてのEU指令の必須要件およびその他の該当条項に準拠していることを宣言します。完全な適合宣言書については、次のサイトを参照してください。www.Bose.com/compliance

UK CA この製品は、すべての適用される電磁両立規則2016およびその他すべての適用される英国の規制に準拠しています。完全な適合宣言書については、次のサイトを参照してください。
www.Bose.com/compliance

Bose Corporationはここに、この製品が無線機器規則2017の必須要件およびその他すべての適用される英国の規制に準拠していることを宣言します。完全な適合宣言書については、次のサイトを参照してください。www.Bose.com/compliance

安全上の留意項目

お手入れは乾いた布を使用して行ってください。

必ず指定された付属品、あるいはアクセサリのみをご使用ください。

修理が必要な際には、**Bose カスタマーサービス**にお問い合わせください。製品に何らかの損傷が生じた場合、たとえば電源コードやプラグの損傷、液体や物の内部への侵入、雨や湿気などによる水濡れ、動作の異常、製品本体の落下などの際には、ただちに電源プラグを抜き、修理をご依頼ください。

警告/注意

- 誤って飲み込まないように、本製品はお子様やペットが触れない場所に置いてください。本製品にはバッテリーが内蔵されているため、飲み込むと事故につながる恐れがあります。飲み込んでしまった場合は、すぐに医師の診断を受けてください。使用していないときは、本製品をお子様やペットの手の届かないところに保管してください。
- 本製品はお子様のご使用を想定していません。
- 耳への負担を避けるため、ヘッドホンを大音量で使用しないでください。再生機器の音量を下げてからヘッドホンを耳に装着し、快適な適度な音量になるまで少しずつ音量を上げてください。
- 車両の運転中にヘッドホンを使用することは推奨されません。一部の国や地域では法律で禁止されている場合があります。運転中のヘッドホンの使用については十分な注意を払い、適用される法律に従ってください。ヘッドホンの使用により、注意力が低下する場合や、自動車の運転中にアラームや警告音など周囲の音が聞き取れなく場合は、ただちに使用を中止してください。
- ヘッドホンを使用しながら、注意力が求められる活動をする場合は、注意してください。車道、建設現場、線路などの付近を歩いているときなど、外部音がはっきり聞こえないことによって自身や他の人に危険が生じる可能性がある場合は、ヘッドホンを使用しないでください。
- イヤホンから異常な音が聞こえる場合は、イヤホンを使用しないでください。そのような場合は、イヤホンを外して**Bose カスタマーサービス**にご連絡ください。
- 本製品を水に沈めたり、長時間水にさらしたりしないでください。
- 製品から熱が発生していることに気づいたら、すぐに外してください。



のどに詰まりやすい小さな部品が含まれています。3歳未満のお子様には適していません。



この製品には磁性材料が含まれています。体内に埋め込まれている医療機器への影響については、医師にご相談ください。

- ・許可なく製品を改造しないでください。
- ・火気や熱源などの近くで使用しないでください。火の付いたろうそくなどの火気を、製品の上や近くに置かないでください。
- ・付属のイヤーチップを取り付けずにイヤホンを使用しないでください。
- ・この製品には、法令(UL、CSA、VDE、CCCなど)に準拠したLPS電源アダプターのみをお使いください。
- ・本製品に付属のバッテリーは、取り扱いを誤ったり、正しく交換しなかったり、誤ったタイプのバッテリーと交換したりすると、火災や化学やけどなどの原因になる恐れがあります。
- ・バッテリーが液漏れしている場合は、漏れた液に触れたり目に入れたりしないでください。液が身体に付着した場合は、医師の診断を受けてください。
- ・バッテリーが含まれる製品を直射日光や炎など、過度な熱にさらさないでください。
- ・充電する前に、イヤホンと充電ケースから汗を拭き取ってください。
- ・IPX4は永続的なものではなく、通常の使用によって防水性能が低下する場合があります。
- ・製品内部の部品から危険なレーザーが放出されるのを防ぐため、指示に従って本製品を使用してください。イヤホンの調整または修理は、必ず資格を持つサービス担当者にお任せください。
- ・暖炉、ラジエーター、暖房送風口、ストーブ、その他の熱を発生する装置(アンプを含む)の近くには設置しないでください。
- ・Laser Notice 56 (2019年5月8日)に記載されているIEC 60825-1 Ed.3への準拠を除き、21 CFR 1040.10および1040.11に準拠しています。

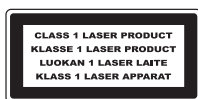

このイヤホンは、EN / IEC 60825-1:2014に基づき、クラス1レーザー製品に分類されています。

注: 本機は、FCC規則のパート15に定められたクラスBデジタル装置の規制要件に基づいて所定の試験が実施され、これに準拠することが確認されています。この規制要件は、住宅に設置した際の有害な干渉に対し、合理的な保護となるように策定されています。本機は無線周波数エネルギーを発生、利用、また放射することがありますので、指示どおりに設置および使用されない場合は、無線通信に有害な電波干渉を引き起こす可能性があります。しかし、特定の設置条件で干渉が発生しないことを保証するものではありません。本機が、電源のオン・オフによりラジオ・テレビ受信に有害な干渉を引き起こしていると確認された場合、次の1つあるいはいくつかの方法で対処を試みることをおすすめします。

- ・受信機やアンテナの向きや位置を変える。
- ・本機と受信機の距離を離す。
- ・受信機の接続されているコンセントとは別の回路のコンセントに本機を接続する。
- ・販売店もしくは経験豊富なラジオ・テレビ技術者に相談する。

Bose Corporationによって明確な許諾を受けていない本製品への変更や改造を行うと、この機器を使用するユーザーの権利が無効になります。

このデバイスは、FCC規則のパート15およびカナダ イノベーション・科学経済開発省のライセンス適用免除RSS規則に準拠しています。動作は次の2つの条件に従う必要があります: (1) 本装置は有害な干渉を引き起こしません。(2) 本装置は、不適切な動作を招く可能性がある干渉を含め、いかなる干渉も対応できなければなりません。

このデバイスは、FCCおよびカナダ イノベーション・科学経済開発省が一般用途向けに定めた電磁波放出制限に準拠しています。このトランスミッターは、他のアンテナまたはトランスミッターと一緒に配置したり、動作させたりしないでください。

FCC ID: A94408L / A94408R | IC: 3232A-408L / 3232A-408R

ケースの型番: 441408 | 右イヤホンの型番: 408R | 左イヤホンの型番: 408L

このシステムのイヤホンは、電波法に定められた規定に従って認定されています。

 020-230152 (L)
020-230144 (R)

CAN ICES-3(B)/NMB-3(B)

ヨーロッパ向け: 運用周波数帯: 2400 ~ 2483.5 MHz | 最大送信出力 20 dBm EIRP 未滿

比吸収率(SAR)に関する情報

| イヤホン | 測定値 1-g SAR W/kg | 測定値 10-g SAR W/kg |
|------|---------------------|----------------------|
| 左 | 0.381 | 0.161 |
| 右 | 0.211 | 0.092 |

 この記号は、製品が家庭ごみとして廃棄されてはならず、リサイクル用に適切な収集施設に送る必要があることを意味しています。適切な廃棄とリサイクルにより、自然資源、人体の健康、環境が保護されることとなります。本製品の廃棄およびリサイクルに関する詳細は、お住まいの自治体、廃棄サービス、または本製品を購入された店舗にお問い合わせください。

低電力無線デバイスに関する技術規則

会社、企業、またはユーザーは、NCCの許可なく、承認済みの低電力無線デバイスの周波数を変更したり、送信出力を強化したり、元の特性および性能を改変したりすることはできません。低電力無線デバイスが、航空機の安全に影響を及ぼしたり、正規の通信を妨害したりすることはできません。発見された場合、ユーザーは干渉が発生しなくなるまでただちに使用を中止しなければなりません。上述の正規の通信とは、電気通信管理法に基づいて運用される無線通信を意味します。低電力無線デバイスは、正規の通信またはISM帯電波を放射するデバイスからの干渉に対応できなければなりません。

この製品からリチウムイオンバッテリーを取り外さないでください。取り外しはサービス担当者にお任せください。



使用済みの電池は、お住まいの地域の条例に従って正しく処分してください。焼却しないでください。

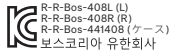

中国における有害物質の使用制限表

| 有毒/有害物質または成分の名称および含有量 | | | | | | |
|--|--------|---------|------------|----------------|-----------------|----------------------|
| 有毒/有害物質および成分 | | | | | | |
| パーツ名 | 鉛 (Pb) | 水銀 (Hg) | カドミウム (Cd) | 六価クロム (CR(VI)) | ポリ臭化ビフェニル (PBB) | ポリ臭化ジフェニルエーテル (PBDE) |
| PCB | X | ○ | ○ | ○ | ○ | ○ |
| 金属パーツ | X | ○ | ○ | ○ | ○ | ○ |
| プラスチックパーツ | ○ | ○ | ○ | ○ | ○ | ○ |
| スピーカー | X | ○ | ○ | ○ | ○ | ○ |
| ケーブル | X | ○ | ○ | ○ | ○ | ○ |
| この表はSJ/T 11364の規定に従って作成されています。 O: このパーツに使用されているすべての均質物質に含まれている当該有毒/有害物質が、GB/T 26572の制限要件を下回っていることを示します。 X: このパーツに使用されている1種類以上の均質物質に含まれている当該有毒/有害物質が、GB/T 26572の制限要件を上回っていることを示します。 | | | | | | |

台湾における有害物質の使用制限表

| 機器名: イヤホンおよび充電ケース型式: 441408 | | | | | | |
|---|--------|---------|------------|--------------|-----------------|----------------------|
| 制限される物質および化学記号 | | | | | | |
| ユニット名 | 鉛 (Pb) | 水銀 (Hg) | カドミウム (Cd) | 六価クロム (Cr+6) | ポリ臭化ビフェニル (PBB) | ポリ臭化ジフェニルエーテル (PBDE) |
| PCB | - | ○ | ○ | ○ | ○ | ○ |
| 金属パーツ | - | ○ | ○ | ○ | ○ | ○ |
| プラスチックパーツ | ○ | ○ | ○ | ○ | ○ | ○ |
| スピーカー | - | ○ | ○ | ○ | ○ | ○ |
| ケーブル | - | ○ | ○ | ○ | ○ | ○ |
| 注1: 「○」は、制限される物質のパーセント含有量が、参照値のパーセントを超えていないことを示します。 注2: 「-」は、制限される物質が免除に該当することを示します。 | | | | | | |

製造日: シリアル番号の8桁目の数字は製造年を表します。「3」は2013年または2023年です。| **製造場所:** シリアル番号の7桁目の数字は製造場所を表します。

中国における輸入元: Bose Electronics (Shanghai) Company Limited, Level 6, Tower D, No. 2337 Gudai Rd. Minhang District, Shanghai 201100 | **EUにおける輸入元:** Bose Products B.V., Gorslaan 60, 1441 RG Purmerend, The Netherlands | **メキシコにおける輸入元:** Bose de México S. de R.L. de C.V., Avenida Prado Sur #150, Piso 2, Interior 222 y 223, Colonia Lomas de Chapultepec V Sección, Miguel Hidalgo, Ciudad de México, C.P. 11000 電話番号: +5255 (5202) 3545 | **台湾における輸入元:** Bose Limited Taiwan Branch (H.K.), 9F., No. 10, Sec.3, Minsheng E. Road, Zhongshan Dist. Taipei City 10480、台湾 電話番号: +886-2-2514 7676 | **英国における輸入元:** Bose Limited, Bose House, Quayside Chatham Maritime, Chatham, Kent, ME4 4QZ, United Kingdom
入力定格: 5V ≒ 1.2A | **出力電圧:** 5VDC | **出力電流:** 160mA x 2 | **出力容量:** 680mAh | **IPXX保護等級:** IPX4 (イヤホン)

CMIIT IDはカートンにあります。

本製品には**Boseの利用条件**が適用されます: worldwide.bose.com/termsofuse

ライセンス開示情報: Bose QuietComfort Ultra Earbudsのコンポーネントとして含まれるサードパーティ製ソフトウェアパッケージに適用されるライセンスの開示内容を表示するには、Bose Musicアプリを使用します。この情報は設定メニューから表示できます。

Apple、Appleのロゴ、iPad、iPhone、およびmacOSはApple Inc.の商標であり、アメリカ合衆国および他の国々に登録されています。「iPhone」の商標は、アイホン株式会社のライセンスに基づき日本で使用されています。App StoreはApple Inc.のサービスマークです。

Made for Appleバッジの使用は、アクセサリがバッジに記載されているApple製品への接続専用に設計され、Apple社が定める性能基準に適合しているとデベロッパによって認定されていることを示します。Apple社は、本製品の動作や、安全性および規制基準の適合性について、一切の責任を負いません。

Bluetooth®のワードマークとロゴは、Bluetooth SIG, Inc.が所有する登録商標で、Bose Corporationはこれらの商標を使用する許可を受けています。

Google、Android、およびGoogle PlayはGoogle LLCの商標です。

Microsoft TeamsはMicrosoftグループの商標です。

Snapdragon SoundはQualcomm Technologies, Inc.とその子会社の製品です。Qualcomm、Snapdragon、およびSnapdragon SoundはQualcomm Incorporatedの商標または登録商標です。

SpotifyはSpotify ABの登録商標です。

USB Type-C®およびUSB-C®は、USB Implementers Forumの登録商標です。

Bose、Bose Music、Bose Musicのロゴ、ActiveSense、SimpleSync、およびQuietComfortは、Bose Corporationの商標です。| Bose Corporation Headquarters: 1-877-230-5639 | ©2023 Bose Corporation.本書のいかなる部分も、書面による事前の許可のない複写、変更、配布、その他の使用は許可されません。

製品情報の控え

イヤホンの日付コードはイヤホンのバンドの下に記載されています。充電ケースのシリアル番号は、充電ケースのイヤホンを収納するくぼみの間に記載されています。モデル番号は、充電ケースの蓋の内側に記載されています。

シリアル番号: _____

モデル番号: 441408

ご購入時の領収書を保管することをおすすめします。製品の登録をお願いいたします。登録は弊社Webサイト (worldwide.Bose.com/ProductRegistration) から簡単に行えます。

内容物の確認

| | |
|----------|----|
| 内容物..... | 11 |
|----------|----|

BOSE MUSIC アプリのセットアップ

| | |
|------------------------------|----|
| Bose Music アプリをダウンロードする..... | 12 |
| イヤホンを既存のアカウントに追加する..... | 12 |

| | |
|-----------|----|
| 防水性能..... | 13 |
|-----------|----|

装着方法

| | |
|--------------------|----|
| イヤホンを装着する..... | 14 |
| フィット状態をチェックする..... | 15 |
| イヤーチップ..... | 15 |
| 固定バンド..... | 16 |
| 別のサイズを試す..... | 17 |
| イヤーチップ..... | 17 |
| 固定バンド..... | 17 |
| イヤーチップを交換する..... | 18 |
| 固定バンドを交換する..... | 19 |

電源

| | |
|------------|----|
| 電源オン..... | 21 |
| 電源オフ..... | 22 |
| スタンバイ..... | 22 |

タッチコントロール

| | |
|----------------------|----|
| タッチセンサーの場所..... | 23 |
| メディアの再生と音量調節..... | 23 |
| 通話..... | 24 |
| 着信の通知..... | 25 |
| モード..... | 25 |
| イマーシブオーディオ設定..... | 25 |
| モバイル機器の音声コントロール..... | 26 |

ショートカット

| | |
|-------------------------|----|
| ショートカットを使用する..... | 27 |
| ショートカットを変更する、無効にする..... | 27 |

装着検出

| | |
|------------------------|----|
| 自動再生/一時停止..... | 28 |
| 着信自動応答..... | 28 |
| ノイズキャンセリングの自動オフ機能..... | 28 |

ノイズキャンセリング

| | |
|---------------------------|----|
| ノイズキャンセリング機能の設定変更..... | 29 |
| 通話中のノイズキャンセリング機能について..... | 29 |
| ノイズキャンセリング機能のみを使用する..... | 29 |

イマーシブオーディオ

| | |
|---------------------------|----|
| イマーシブオーディオ設定..... | 30 |
| イマーシブオーディオ機能の設定変更..... | 31 |
| モードを変更する..... | 31 |
| ショートカットを使用する..... | 31 |
| 通話中のイマーシブオーディオ機能について..... | 31 |

リスニングモード

| | |
|---------------------------|----|
| モード | 32 |
| ActiveSense アウェアモード | 32 |
| モードを変更する | 33 |
| イヤホンのモードを追加する、削除する | 33 |

バッテリー

| | |
|--------------------------|----|
| イヤホンを充電する | 34 |
| 充電ケースを充電する | 35 |
| イヤホンの充電状態を確認する | 36 |
| イヤホンの使用中 | 36 |
| イヤホンの充電中 | 36 |
| 充電ケースのバッテリー残量を確認する | 37 |
| 充電時間 | 38 |

イヤホンと充電ケースの状態

| | |
|---------------------------|----|
| イヤホンのステータスインジケータ 39 | 39 |
| Bluetooth®の状態 | 39 |
| バッテリー、アップデート、エラーの状態 | 39 |
| 充電ケースのステータスインジケータ | 40 |
| バッテリー、アップデート、エラーの状態 | 40 |

BLUETOOTH接続

| | |
|-------------------------------------|----|
| Bose Music アプリを使用して接続する | 41 |
| モバイル機器のBluetoothメニューを使用して接続する | 41 |
| モバイル機器の接続を解除する | 42 |
| モバイル機器を再接続する | 42 |
| イヤホンのデバイスリストを消去する | 43 |
| Android™デバイスのみ | 44 |
| Fast Pair 機能を使用して接続する | 44 |
| Snapdragon Sound™テクノロジー | 45 |

BOSE 製品への接続

| | |
|--|----|
| Bose Smart Speaker または Bose Smart Soundbar に接続する | 46 |
| 特長 | 46 |
| 対応製品 | 46 |
| Bose Music アプリを使用して接続する | 47 |
| 製品を操作して接続する | 48 |
| Bose Smart Speaker または Soundbar に再接続する | 48 |

補足事項

| | |
|-------------------------|----|
| イヤホンを保管する | 49 |
| イヤホンと充電ケースのお手入れ | 49 |
| 交換部品とアクセサリ | 49 |
| 保証 | 49 |
| イヤホンをアップデートする | 50 |
| 充電ケースをアップデートする | 50 |
| イヤホンの日付コードを確認する | 50 |
| 充電ケースのシリアル番号を確認する | 50 |

トラブルシューティング

| | |
|------------------------|----|
| 最初にお試しいただくこと | 51 |
| その他の対処方法 | 51 |
| イヤホンと充電ケースを再起動する | 63 |
| イヤホンを工場出荷時の設定に戻す | 64 |

内容物

下図の内容物がすべて同梱されていることを確認してください。

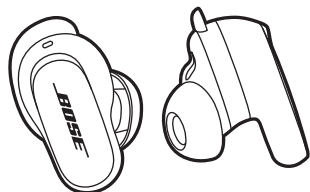

Bose QuietComfort Ultra Earbuds



充電ケース

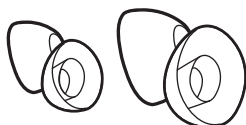

イヤータップ(SサイズおよびLサイズ)

注: Mサイズのイヤータップはイヤホンに取り付けられています。イヤータップのサイズを確認する方法は、17ページをご覧ください。



固定バンド(サイズ2および3)

注: サイズ1のバンドはイヤホンに取り付けられています。バンドのサイズを確認する方法は、17ページをご覧ください。



USB Type-C® - USB-Aケーブル

注: 万が一、開梱時に内容物の損傷や欠品などが見られた場合は、使用しないでください。トラブルシューティング情報(記事、ビデオ)と製品の修理や交換については、support.Bose.com/QCUEをご参照ください。

Bose Music アプリを使用すると、スマートフォンやタブレットなどのモバイル機器からイヤホンのセットアップや操作を行うことができます。

このアプリを使用して、イヤホンのフィット状態の確認、Bluetooth 接続の管理、イヤホンの設定の管理、音量の調節、音声ガイドの言語の選択、Bose が今後提供するアップデートや新機能の適用を行うことができます。

注: 別のボーズ製品用の Bose アカウントを既に作成してある場合は、「イヤホンを既存のアカウントに追加する」をご覧ください。

BOSE MUSIC アプリをダウンロードする

1. モバイル機器で Bose Music アプリをダウンロードします。

注: 中国本土にお住まいの方は、Bose 音楽アプリをダウンロードしてください。

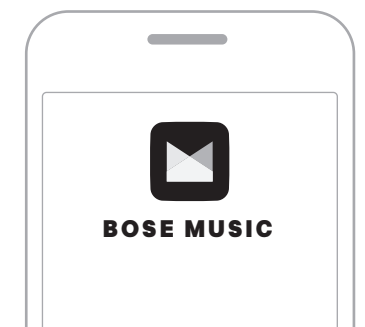

2. アプリの手順に従ってください。

イヤホンを既存のアカウントに追加する

Bose QuietComfort Ultra Earbuds を追加するには、Bose Music アプリを開いてイヤホンを追加します。

イヤホンはIPX4 (生活防水)規格に適合しており、汗や悪天候の影響を受けにくいように設計されていますが、水に浸かった状態における防水性能はありません。

注意:

- イヤホンを装着したまま泳いだりシャワーを浴びたりしないでください。
- イヤホンを水に沈めないでください。

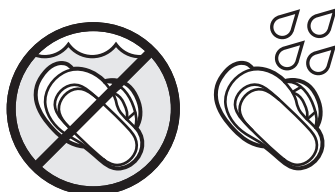
**注:**

- 腐食を防ぐために、イヤホンの充電用接点を乾いた柔らかい綿棒や同等品で定期的に清掃してください。
- IPX4は永続的なものではなく、通常の使用によって防水性能が低下する場合があります。

イヤホンを装着する

1. イヤーチップが耳にやさしく収まるようにイヤホンを耳に差し込みます。

注: イヤホンにはそれぞれ、**R**(右)または**L**(左)のマークが付いています。

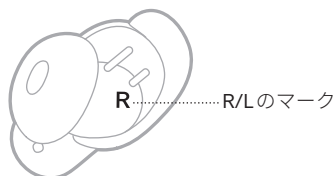

2. イヤホンを少し後ろに回して、イヤーチップを耳の入り口にフィットさせ、固定バンドが耳の溝に収まるようにして、快適な状態で耳をふさぎます。

注: イヤーチップが快適な状態でしっかりと耳をふさぐようにするには、イヤホンを前後に回転させる必要があるかもしれません。ただし、前後に回しすぎると、イヤホンやマイクの音質が損なわれる場合があります。

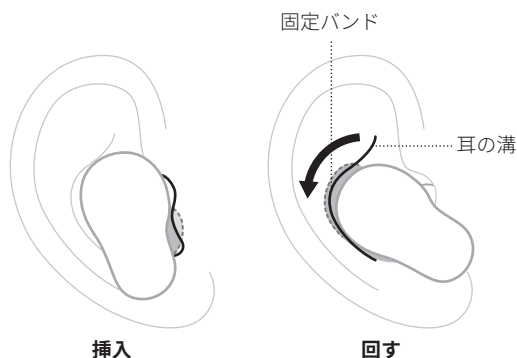

3. フィット状態をチェックします(15ページを参照)。
4. 手順1から3を繰り返して、もう1個のイヤホンも装着します。

イヤホンを挿入すると、最高の音響性能とノイズキャンセリング効果を実現するように、耳に合わせてオーディオが調整されます。

注: イヤホンをほかの人と共有する場合は、充電ケースに入れて、各ユーザー向けにパーソナライズされたオーディオ設定を消去してください。

フィット状態をチェックする

最高のフィット感と音響性能を実現し、ノイズキャンセリング効果を最大にするため、鏡を使って、使用しているイヤーチップと固定バンドのサイズが適切かどうか確認してください。左右の耳で異なるサイズのイヤーチップや固定バンドを試す必要があるかもしれません。

ヒント: また、Bose Music アプリの「イヤホンフィットテスト」でフィット状態をチェックすることもできます。このオプションは設定メニューから設定できます。

イヤーチップ

サイズを選ぶ

チェック方法

| | |
|----------------|---|
| <p>適切なフィット</p> |  <p>イヤーチップは耳にやさしく収まり、快適な状態でしっかりと耳をふさいでいます。周囲のノイズがこもって聞こえるはずです。</p> <p>注: ノイズキャンセル機能により、こもったノイズが聞こえにくくなる場合があります。</p> |
| <p>圧迫が強すぎる</p> |  <p>イヤーチップが耳の入り口でつぶれているような違和感があります。</p> |
| <p>ゆるすぎる</p> |  <p>イヤーチップが耳の穴に深く入ってゆるく感じ、頭を動かしたときに抜けてしまいます。</p> |

固定バンド

| サイズを選ぶ | チェック方法 |
|---------|---|
| 適切なフィット |  <p data-bbox="554 370 962 422">バンドが突き出たり、耳の溝で押しつぶされたりしていません。</p> <p data-bbox="409 511 441 544">✓</p> |
| 大きすぎる |  <p data-bbox="554 699 962 751">バンドが突き出たり、耳の溝で押しつぶされたりしています。</p> <p data-bbox="409 841 441 873">✗</p> |
| 小さすぎる |  <p data-bbox="554 1040 888 1065">バンドが耳の溝に届いていません。</p> <p data-bbox="409 1170 441 1203">✗</p> |

別のサイズを試す

イヤホンを長時間装着してみます。イヤホンが耳にぴったりとフィットしていない場合や、音質が期待どおりでない場合は、別のサイズのイヤーチップや固定バンドを試してみてください。

イヤーチップやバンドは、3つのサイズをすべて試すか、左右で異なるサイズを使うことが必要になる場合もあります。

イヤーチップ

イヤホンには、S、M、Lの3種類のイヤーチップが付属しています。

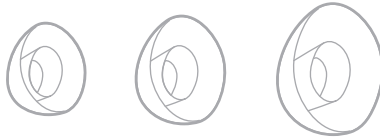

Mサイズのイヤーチップはイヤホンに取り付けられています。小さすぎると感じる場合は、Lサイズのイヤーチップをお試しください。大きすぎると感じる場合は、Sサイズのイヤーチップをお試しください。

固定バンド

固定バンドには、サイズ**1** (S)、**2** (M)、**3** (L)のマークと、**R** (右)または**L** (左)のマークが付いています。

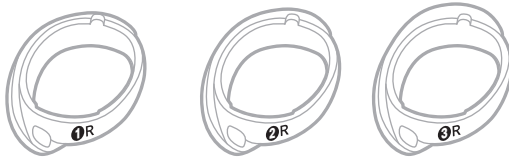

サイズ1のバンドはイヤホンに取り付けられています。小さすぎると感じる場合は、サイズ2のバンドをお試しください。

イヤーチップを交換する

1. イヤホンを持ち、イヤーチップをやさしく押しつぶして、剥がすようにしてイヤホンから取り外します。

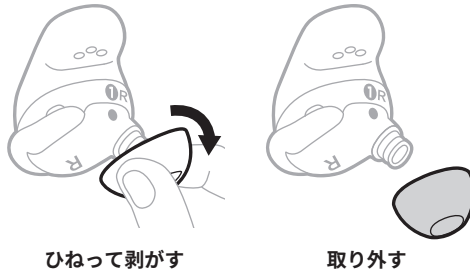

注意: 縁を引っ張って、イヤーチップを破かないようにしてください。

2. 新しいイヤーチップのサイズを選択します(17ページを参照)。
3. イヤーチップとイヤホンのノズルを合わせ、パチッという音がするまでノズルをイヤーチップに押し込みます。

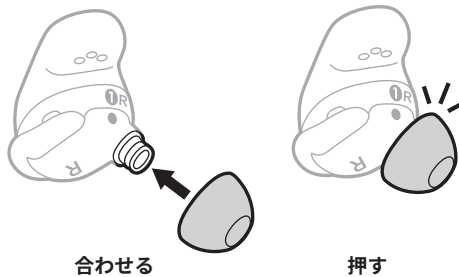

4. 必要に応じて、もう一方のイヤホンでも手順1～3を繰り返します。

注: 左右の耳で異なるサイズのイヤーチップが必要な場合もあります。

5. イヤホンを装着します(14ページを参照)。
6. フィット状態をチェックします(15ページを参照)。

注:

- イヤーチップを交換した場合は、固定バンドが耳の溝に収まって快適な状態で耳をふさぐように、固定バンドを交換する必要があるかもしれません(19ページを参照)。
- イヤーチップの交換に関する解説ビデオは次のサイトをご参照ください。
support.Bose.com/QCUE
- 別のサイズのイヤーチップが必要な場合は、Boseカスタマーサービスに問い合わせるか、次のサイトをご参照ください。
support.Bose.com/QCUE

固定バンドを交換する

1. イヤホン本体を持ち、固定バンドのウィング部分をそっとつまみ、バンドを手前に剥がしてイヤチップから抜き取り、イヤホン本体から取り外します。

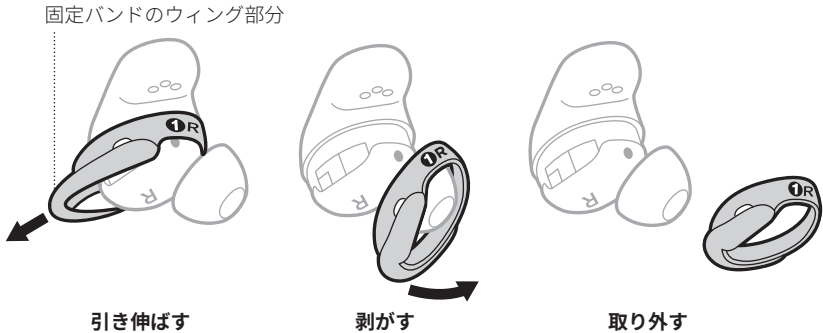

注意: 薄い部分を引っ張って、バンドを破かないようにしてください。

2. 新しいバンドのサイズを選択します(17ページを参照)。イヤホンに合わせて、**R**(右)または**L**(左)のマークが付いたバンドを選択してください。
3. バンドのマークを手前に、ウィング部分を向こう側に向け、バンドのドットをイヤホングレーのドットの下に合わせます。
4. バンドを静かに伸ばしてイヤホンにかぶせます。ドットの位置を合わせて、バンドの突起がイヤホン上部のくぼみに収まっていることを確認してください。

注: バンドを正しく合わせると、バンド側面の穴がイヤホンマイクの上に来るので、マイクがふさがれることはありません。

5. バンドがしっかりと収まるまで押し込み、位置が合っているかどうか確認します。

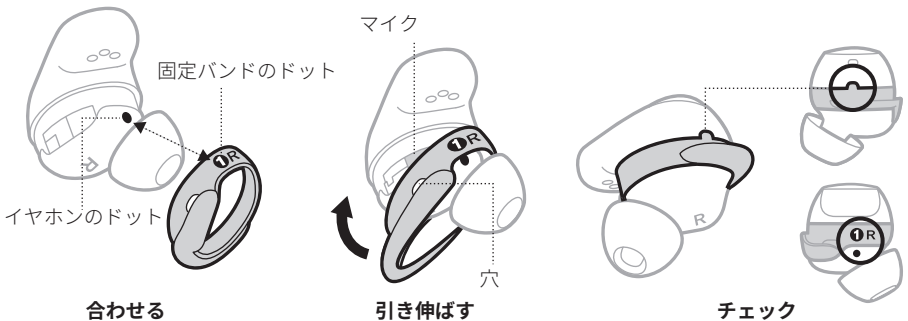

6. 必要に応じて、もう一方のイヤホンでも手順1～5を繰り返します。

注: 左右の耳で異なるサイズのバンドが必要な場合もあります。

7. イヤホンを装着します(14ページを参照)。

8. フィット状態をチェックします(15ページを参照)。

注:

- バンドの交換に関する解説ビデオは次のサイトをご参照ください。
support.bose.com/QCUE
- 別のサイズの固定バンドが必要な場合は、Boseカスタマーサービスに問い合わせるか、次のサイトをご参照ください。support.bose.com/QCUE

電源オン

充電ケースを開きます。

イヤホンの電源がオンになります。イヤホンステータスインジケータが白く点滅した後、充電状態に応じて点灯します(39ページを参照)。現在の充電状態に応じて、充電ケースのステータスインジケータが点灯します(40ページを参照)。

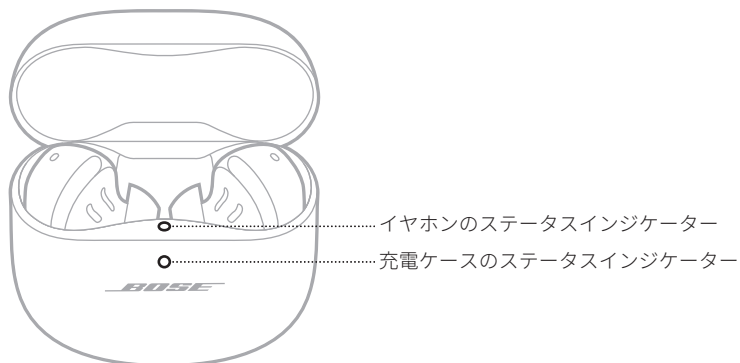

注: 充電ケースからイヤホンを取り出すときは、バッテリーの寿命を保ち、ケースにごみが入らないように、ケースを閉じてください。

電源オフ

1. 両方のイヤホンを充電ケースに入れます。

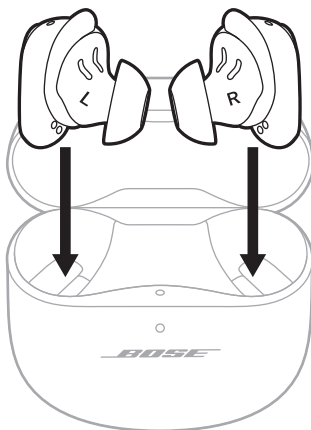

イヤホンとモバイル機器の接続が解除されます。

2. ケースを閉じます。

イヤホンの電源がオフになります。現在の充電状態に応じて、充電ケースのステータスインジケータが点灯します(40ページを参照)。

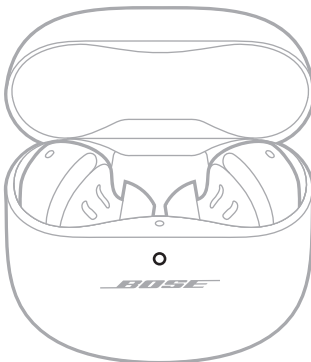

スタンバイ

イヤホンをケースから取り出して使用されない状態が続くと、スタンバイ機能が働き、イヤホンのバッテリーの消耗が抑えられます。イヤホンを耳から外して10分間動かさないと、スタンバイ状態に切り替わります。

イヤホンをスタンバイ状態から復帰するには、イヤホンを耳に装着します。

タッチコントロールを使用するには、左右どちらかのイヤホンのタッチセンサーをタップまたはスワイプします。タッチコントロールでは、音楽の再生/一時停止、音量の調節、基本的な通話機能、ショートカットによるモードの変更、イマージブオーディオの設定変更などの操作を行えます(27ページを参照)。

タッチセンサーの場所

タッチセンサーは左右のイヤホンの外側にあります。タッチセンサーを使用して、メディアの再生、音量調節、通話機能、ショートカット機能を操作できます。

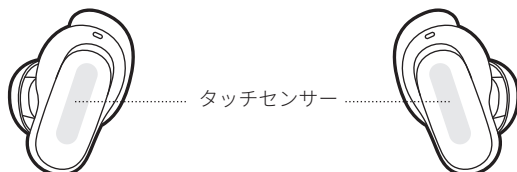



メディアの再生と音量調節

| コントロール | 操作方法 |
|---------|--|
| 再生/一時停止 | イヤホンをタップします。  |
| 音量を上げる | イヤホンを上にスワイプします。  |
| 音量を下げる | イヤホンを下にスワイプします。  |

| コントロール | 操作方法 |
|-----------|--|
| 次のトラックへ送る | イヤホンを続けて2回タップします。  |
| 前のトラックへ戻す | イヤホンを続けて3回タップします。  |

通話

| コントロール | 操作方法 |
|----------------------------|---|
| 着信に応答する | イヤホンをタップします。  |
| 終話する / 着信を拒否する | イヤホンを続けて2回タップします。  |
| 通話中の相手を保留にして 割込み着信に応答する | イヤホンをタップします。  |

コントロール

操作方法

割込み着信を拒否して、現在の通話を続ける

イヤホンを続けて2回タップします。



着信の通知

音声ガイドで、着信の発信元と通話の状態を通知します。

着信の通知を停止するには、**Bose Music** アプリを使用して音声ガイドを無効にします。このオプションは設定メニューから設定できます。

モード

モードの変更方法は、33ページをご覧ください。

イマーシブオーディオ設定

イマーシブオーディオ設定の変更については、31ページをご覧ください。

モバイル機器の音声コントロール

ショートカットを設定することで、イヤホンを使ってモバイル機器の音声コントロールにすばやくアクセスできます。イヤホンに内蔵されているマイクがモバイル機器の外部マイクとして機能します。

注: イヤホンを使ってモバイル機器の音声コントロールを操作するには、ショートカットに設定する必要があります(27ページを参照)。

| コントロール | 操作方法 |
|--------------------------------------|--|
| <p>モバイル機器の音声コントロール機能を使用する</p> | <p>ビープ音が聞こえるまで、イヤホンを長押しします。放してから、リクエストを言います。</p>  |
| <p>モバイル機器の音声コントロール機能を停止する</p> | <p>イヤホンをタップします。</p>  |

ショートカットを使用して、以下の機能にすばやく簡単にアクセスすることができます。

- モードを順に切り替える (32 ページを参照)
- イマーシブオーディオ設定を順に切り替える (30 ページを参照)
- モバイル機器の音声コントロール機能を使用する (26 ページを参照)

注: デフォルトでは、モードの切り替えが有効になっています。

ショートカットを使用する

どちらかのイヤホンを長押しします。



ショートカットを変更する、無効にする

ショートカットの変更、無効化、左右のイヤホンへの異なるショートカットの割り当てには、**Bose Music** アプリを使用します。このオプションにアクセスするには、メイン画面の「ショートカット」をタップします。

注: 左右のイヤホンに異なるショートカットを割り当てた場合は、割り当てた方のイヤホンを長押しする必要があります。どちらかのイヤホンを耳から外した場合、耳に装着している方のイヤホンに割り当てられたショートカットのみが使用できます。

装着検出では、センサーを使用して、両方または片方のイヤホンを装着していることを識別します。

右イヤホンを装着したり外したりすることで、音楽の再生/一時停止の切り替え、着信への応答(有効な場合)、ノイズキャンセリング機能の調整が可能です。

注: 装着検出機能を管理するには、Bose Music アプリを使用します。このオプションは設定メニューから設定できます。

自動再生/一時停止

片方のイヤホンを外すと、両方のイヤホンで音楽の再生が一時停止します。

再生を再開するには、イヤホンをもう一度装着します。

注: イヤホンを片方だけ使用する場合は、耳に装着している方のイヤホンをタップして音楽を再開することができます。

着信自動応答

イヤホンを装着して電話に出ることができます。

注: この機能を有効にするには、Bose Music アプリを使用します。このオプションは設定メニューから設定できます。

ノイズキャンセリングの自動オフ機能

片方のイヤホンを外すと、もう片方のノイズキャンセリングモードは「アウェアモード」になります(32ページを参照)。

イヤホンを装着し直すと、耳に装着したイヤホンが以前のノイズキャンセリングレベルに調整されます。

注: イヤホンを片方だけ使用する場合は、ショートカットを使ってモードを順に切り替えて、適切なモードを選択できます。

ノイズキャンセリングで周囲の不要なノイズを抑制することにより、よりクリアで臨場感のあるサウンドを再生できます。

デフォルトでは、電源をオンにするとイヤホンはクワイエットモードになります。ノイズキャンセリングレベルは最大になります(32ページを参照)。

ノイズキャンセリング機能の設定変更

モードの変更により、プリセットされたノイズキャンセリング機能の設定を切り替えることができます。モードについては、32ページをご覧ください。

通話中のノイズキャンセリング機能について

電話をかけたり受けたりするときは、イヤホンのノイズキャンセリングレベルはそのときの設定が継続され、セルフボイスがONになります。セルフボイスにより、自分の声が聞こえることでより自然に話すことができます。

通話中にノイズキャンセリング機能を調整するには、モードを変更します(33ページを参照)。

注:

- ・ 通話中はノイズキャンセリングの自動オフ機能は無効になります(28ページを参照)。
- ・ セルフボイスを調整するには、Bose Musicアプリを使用します。このオプションは設定メニューから設定できます。

ノイズキャンセリング機能のみを使用する

音楽や通話に妨げられることなく、ノイズキャンセリング機能のみを使用することができます。

1. 次のいずれかを実行します。
 - ・ イヤホンを装着している場合は、モバイル機器の接続を解除します(42ページを参照)。
 - ・ イヤホンが充電ケースに入っている場合は、モバイル機器のBluetooth機能をオフにします。その後、ケースからイヤホンを取り出して耳に装着します。
2. イヤホンを長押しすると、モードが切り替わります(33ページを参照)。

注: モバイル機器を再接続するには、機器のBluetoothリストからイヤホンを選択します。

イマーシブオーディオでは、頭の中で聞こえている音を目の前に定位させ、常に音響空間のスイートスポットにいるような感覚を味わうことができます。まるでイヤホンの外から音が聞こえてくるように感じるのも、より自然なリスニング体験ができます。イマーシブオーディオは、あらゆるソースのあらゆるストリーミングコンテンツに対応し、より透明感のあるサウンドと豊かな音質で新たなレベルへと導きます。

注: 電話をかけたり受けたりする際は、イマーシブオーディオが一時的にオフに設定されます(31ページを参照)。

イマーシブオーディオ設定

| 設定 | 説明 | 使用するタイミング |
|----|--|--|
| 移動 | <p>サウンドは目の前にある2本のステレオスピーカーから再生されているように聞こえ、頭の動きに合わせて位置が変わります。</p> <p>注: イマーシブモードでは、この設定がデフォルトで使用されます。</p> | <p>この設定を使用することで、より安定したリスニング体験が得られます。頻繁に首を回したり、下を向いたりするような活動をしているときに最適です。</p> |
| 静止 | <p>サウンドは目の前にある2本のステレオスピーカーから再生されているように聞こえ、頭を動かしてもその位置は変わりません。</p> <p>注記:</p> <ul style="list-style-type: none"> 頭の動きを止めてから数秒後、スピーカーは現在のポジションで音像の中央を設定し直します。 この設定にアクセスするには、Bose Musicアプリを使用します。メイン画面の「イマーシブオーディオ」をタップします。 | <p>最もリアルで迫力のあるリスニング体験のために使用します。静止しているときに最適です。</p> |
| オフ | <p>サウンドはイヤホンから再生されているように聞こえます。</p> | <p>従来どおりの方法でリスニングしたいときや、バッテリーの消耗を抑えたいときに使用します。</p> |

イマーシブオーディオ機能の設定変更

モードを変更するか、ショートカットを使用してイマーシブオーディオ設定を順に切り替えることで、イマーシブオーディオの設定を変更できます。

ヒント: Bose Music アプリを使用してイマーシブオーディオ設定を変更することもできます。このオプションはメイン画面から設定できます。

モードを変更する

モードの変更方法は、33ページをご覧ください。

注:

- モードを変更すると、イマーシブオーディオとノイズキャンセリングの設定が両方とも変更されます。
- また、好みのイマーシブオーディオ設定やノイズキャンセリング設定を含むカスタムモードを作成することもできます(32ページを参照)。

ショートカットを使用する

現在のモードのノイズキャンセリング設定に影響を与えることなく、イマーシブオーディオ設定が順に切り替わるようにショートカットを変更できます。この方法では、イヤホンの電源をオフにするか、モードを変更するまで、現在のモードが一時的にカスタマイズされます。

注: イヤホンを使ってイマーシブオーディオ設定を切り替えるには、ショートカットに設定する必要があります(27ページを参照)。

1. どちらかのイヤホンを長押しします。



音声ガイドで、それぞれのイマーシブオーディオ設定が順に通知されます。

2. 希望する設定の名称が聞こえたら、イヤホンから指を放します。

通話中のイマーシブオーディオ機能について

電話をかけたり受けたりする際は、イマーシブオーディオが一時的にオフに設定されます。通話を終了すると、イヤホンは直前のイマーシブオーディオ設定に戻ります。

リスニングモードはプリセットされたオーディオ設定で、リスニングの好みや環境に応じて切り替えることができます。ノイズキャンセリングとイマーシブオーディオの設定で構成されています。

あらかじめ設定された3つのモード（クワイエット、アウェア、イマーション）から選択できるほか、最大7つのカスタムモードを作成できます。

モード

| モード | 説明 |
|--------|--|
| クワイエット | 最大のノイズキャンセリングレベルで、Bose ステレオサウンドを楽しめます。最高レベルのノイズキャンセリング機能により、不快なノイズを遮断できます。 |
| アウェア | 最小のノイズキャンセリングレベルで、Bose ステレオサウンドを楽しめます。ステレオ音楽を楽しみながら、周囲の音を聞くことができます。 |
| イマーション | イマーシブオーディオが「移動」に設定され、最大のノイズキャンセリングレベルで音楽を楽しめます。不快なノイズを遮断し、臨場感あふれるサウンドに浸ることができます。 |
| カスタム | 音の好みや環境に合わせて、ノイズキャンセリング機能とイマーシブオーディオ機能をカスタム設定できます。 注: Bose Music アプリを使用して、最大7つのカスタムモードを作成できます。このオプションにアクセスするには、メイン画面の「モード」をタップします。 |

注:

- デフォルトでは、電源をオンにするとイヤホンはクワイエットモードになります。電源をオンにしたときにイヤホンが最後に使用したモードになるように設定するには、Bose Music アプリを使用します。このオプションは設定メニューから設定できます。
- ノイズキャンセリング機能とイマーシブオーディオ機能の設定については、29ページおよび30ページをご覧ください。

ActiveSense アウェアモード

ActiveSense テクノロジーを採用したアウェアモードのダイナミックなノイズキャンセリング機能により、不要なノイズを抑えながら周囲の音を聞くことができます。

ActiveSense アウェアモードでは、突然の音や大きな音が近くで発生したときに、イヤホンで自動的にノイズキャンセリング機能が強まり、ノイズにリスニングを妨げられることなく、周囲に注意を向けることができます。ノイズが止まると、ノイズキャンセリング機能は自動的に前の設定に戻ります。

ActiveSense を有効にするには、Bose Music アプリを使用します。このオプションにアクセスするには、メイン画面の「モード」をタップして、「アウェア」>…をタップします。

モードを変更する

注: イヤホンを使ってモードを切り替えるには、ショートカットに設定する必要があります(27ページを参照)。

1. モードを順に切り替えるには、イヤホンを長押しします。



音声ガイドで、それぞれのモードが順に通知されます。

2. 希望するモードの名称が聞こえたら、イヤホンから指を放します。

ヒント: Bose Music アプリを使用してモードを変更することもできます。このオプションにアクセスするには、メイン画面の「モード」をタップします。

イヤホンのモードを追加する、削除する

イヤホンのモードにアクセスするには、Bose Music アプリでお気に入りとして設定する必要があります。デフォルトでは、クワイエット、アウェア、イマーシジョンの3つのモードがお気に入りとして設定されています。

イヤホンのモードを追加または削除するには、メイン画面の「モード」をタップし、お気に入りに設定するモードを指定します。

イヤホンを充電する

1. 左イヤホンの接点を充電ケース左側の充電端子の位置に合わせます。



注: 充電の前に、室温が8°C～39°Cの範囲内であることを確認してください。

2. イヤホンをケースに入れると、磁石の力で定位置に収まります。

イヤホンステータスインジケータが白く点滅した後、充電状態に応じて点灯します(39ページを参照)。

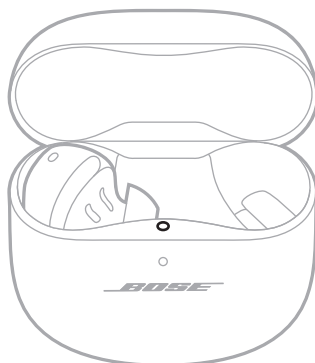

3. 手順1と2を繰り返して、右イヤホンも充電します。

注: イヤホンは、ケースが開いていても閉じていても充電されます。

充電ケースを充電する

注意: この製品には、法令(UL、CSA、VDE、CCCなど)に準拠したLPS電源アダプターのみをお使いください。

1. USBケーブルの小さい方のプラグを充電ケースの底面にあるUSB-Cポートに接続します。

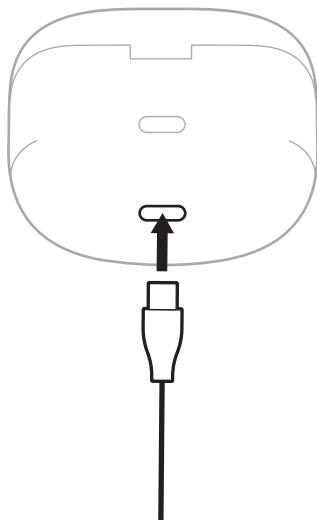

2. もう一方のプラグをUSB-Aウォールチャージャー (別売)またはパソコンに接続します。

充電ケースのステータスインジケーターがオレンジ色に点灯します(40ページを参照)。

注: 充電の前に、室温が8°C ~ 39°Cの範囲内であることを確認してください。

イヤホンの充電状態を確認する

イヤホンの使用中

- 充電ケースからイヤホンを取り出して耳に装着すると、イヤホンのバッテリー残量を知らせる音声ガイドが流れます。
- Bose Music アプリを使用します。イヤホンのバッテリー残量はメイン画面に表示されます。

注: 片方のイヤホンのバッテリー残量がもう片方のイヤホンより低い場合、音声ガイドは低い方のバッテリー残量を通知します。バッテリー残量が低下すると、「バッテリー残量が低下しています」と聞こえます。

イヤホンの充電中

イヤホンを充電ケースに収納すると、イヤホンのステータスインジケーターが白く点滅した後、充電状態に応じて点灯します (39 ページを参照)。

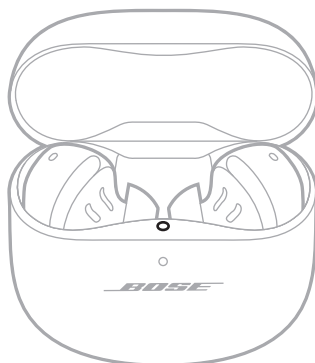

注: 片方のイヤホンのバッテリー残量がもう片方より低い場合、イヤホンのステータスインジケーターは低い方のバッテリー残量を示します。

充電ケースのバッテリー残量を確認する

充電ケースを開きます。

現在の充電状態に応じて、充電ケースのステータスインジケータが点灯します (40ページを参照)。

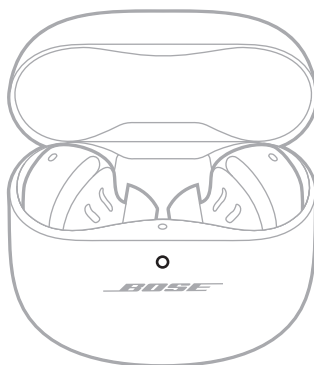

充電時間

| コンポーネント | 充電時間 |
|---------|--------------------|
| イヤホン | 最大2時間 ¹ |
| 充電ケース | 最大3時間 |

注:

- イヤホンのバッテリー残量が少なくなった場合、ケースを閉じて20分間急速充電することで、最大2時間使用できます。²
- 完全に充電した場合、イマーシブオーディオをオフに設定した状態でイヤホンを最大6時間(イマーシブオーディオをオンに設定した状態では最大4時間)使用できます。³
- 完全に充電されているケースでは、イヤホンを3回まで充電できます。⁴
- イヤホンがケースに収納されている場合は、ケースの充電時間がこれより長くなることがあります。

1 Bose QuietComfort Ultra EarbudsおよびBose QuietComfort Ultra Earbuds充電ケースの製品サンプルを使用して、2023年7月にBoseが実施したテスト結果。バッテリーが消耗した状態(オーディオ再生ができない状態)のイヤホンをフル充電された充電ケースに収納して20分間充電する急速充電テストを実施し、その後、音量をラウドネス75dB SPL、3バンドEQをゼロに設定して、イマーシブオーディオをオフにしたクワイエットモード(フルノイズキャンセリング)でBluetooth A2DPオーディオ再生を再開した結果、バッテリーが消耗するまでの再生時間は最大2時間でした。イヤホンが完全に充電されるまでの時間は、バッテリーが消耗した(オーディオ再生ができない)イヤホンをフル充電された充電ケースに収納し、イヤホンを100%充電することで求めました。バッテリー駆動時間は設定や使用状況によって異なります。

2 1.を参照。

3 Bose QuietComfort Ultra Earbudsの製品サンプルと、A2DP Bluetooth オーディオによる各種音楽トラックを使用して、2023年6月にBoseが実施したテスト結果。音量を再生ラウドネス75dB SPLに、3バンドEQをゼロに設定し、クワイエットモード(フルノイズキャンセリング)に設定。イマーシブオーディオをオフにした場合、バッテリーが消耗するまでの再生時間は最大6時間でした。イマーシブオーディオをオンにした場合、バッテリーが消耗するまでの再生時間は最大4時間でした。バッテリー駆動時間は設定や使用状況によって異なります。

4 2023年7月にBoseが実施したテスト結果。バッテリーが消耗した(オーディオ再生ができない) Bose QuietComfort Ultra Earbudsの製品サンプルをフル充電されたBose QuietComfort Ultra Earbuds充電ケースに収納し、イヤホンを100%まで充電した後、バッテリーが消耗するまでオーディオ再生を再開しました。テストの結果、フル充電ができなくなるまでに、ケースによる充電サイクルは3回完了しました。

イヤホンのステータスインジケータ

イヤホンのステータスインジケータは、充電ケースの内側表面にあります。

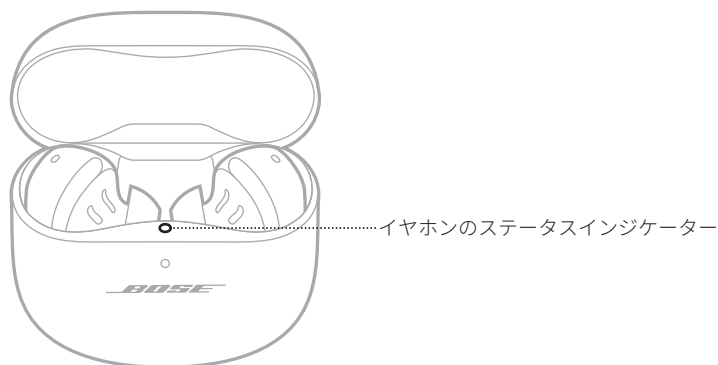

Bluetoothの状態

モバイル機器のBluetooth接続の状態を示します。

| インジケータの表示 | システムの状態 |
|-----------|----------------|
| 青の遅い点滅 | 接続準備完了 |
| 青の速い点滅 | 接続中 |
| 青の点灯(5秒間) | 接続済み |
| 白の2回点滅 | デバイスリストを消去しました |

バッテリー、アップデート、エラーの状態

イヤホンのバッテリー、アップデート、エラーの状態を表示します。

| インジケータの表示 | システムの状態 |
|--------------------|------------|
| 白の点滅後、白の点灯(5秒間) | 充電完了 |
| 白の点滅後、オレンジの点灯(5秒間) | 充電中 |
| 白の2回点滅、青の遅い点滅、オフ | 再起動が完了しました |

| インジケータの表示 | システムの状態 |
|--------------|----------------------------|
| 白の3回点滅(繰り返し) | ソフトウェアアップデート中 |
| オレンジの点滅(3秒間) | 工場出荷時の設定に戻しています |
| オレンジと白の点滅 | エラー、Boseカスタマーサービスに連絡してください |

充電ケースのステータスインジケータ

充電ケースのステータスインジケータは、充電ケースの前面にあります。

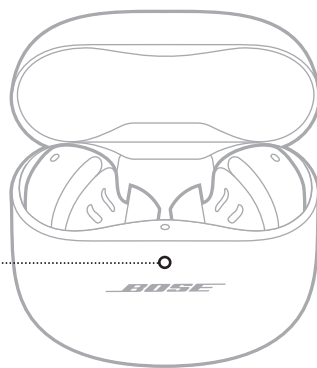

充電ケースのステータスインジケータ

バッテリー、アップデート、エラーの状態

充電ケースのバッテリー、アップデート、エラーの状態を表示します。

| インジケータの表示 | システムの状態 |
|--------------|----------------------------|
| 白の点灯 | 充電完了(100%)、電源接続中 |
| 白の点灯(5秒間) | 充電済み(34% ~ 99%) |
| オレンジの点灯(5秒間) | バッテリー残量低下(10% ~ 33%) |
| オレンジの2回点滅 | 充電が必要(10%未満) |
| オレンジの点灯 | 充電中 |
| 白の3回点滅(繰り返し) | ソフトウェアアップデート中 |
| オレンジと白の点滅 | エラー、Boseカスタマーサービスに連絡してください |

Bose Music アプリ、デバイスの *Bluetooth* メニュー、または *Fast Pair* 機能 (Android デバイスのみ) を使用して、イヤホンをモバイル機器に接続できます。

イヤホンのデバイスリストには、機器を最大6台記憶できます。ただし、一度に接続して音楽を再生できる機器は1台だけです。

注:

- 最も良い方法は、Bose Music アプリを使用してモバイル機器を設定し、接続することです (12 ページを参照)。
- *Fast Pair* を使用した接続については、44 ページをご覧ください。

BOSE MUSIC アプリを使用して接続する

Bose Music アプリを使用してイヤホンを接続し、*Bluetooth* 設定を管理するには、12 ページをご覧ください。

モバイル機器の BLUETOOTH メニューを使用して接続する

1. イヤホンを充電ケースに入れ、ケースを開いた状態で、イヤホンのステータスインジケータがゆっくりと青く点滅するまで、ケース背面のボタンを長押しします。

注: 両方のイヤホンがケースに収納され、ケースが開いていることを確認してください。

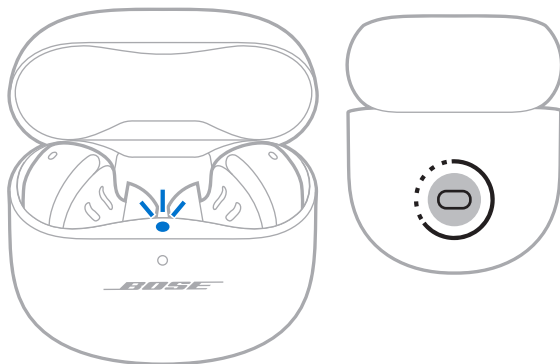

2. お使いの機器の *Bluetooth* 機能をオンにします。

注: 通常、*Bluetooth* 機能は設定メニューにあります。

3. デバイスリストからイヤホンを選択します。

注: Bose Music アプリでイヤホンに付けた名前を探してください。イヤホンに名前を付けていない場合は、デフォルトの名前が表示されます。



モバイル機器のリストにイヤホンの名前が接続済みと表示されます。イヤホンのステータスインジケータが青に点灯します(39ページを参照)。

モバイル機器の接続を解除する

イヤホンを充電ケースに入れます。

ヒント: Bose Music アプリまたは *Bluetooth* 設定を使用して機器の接続を解除することもできます。モバイル機器で *Bluetooth* 機能を無効にすると、イヤホンとその他の機器との接続がすべて解除されます。

モバイル機器を再接続する

イヤホンをケースから取り出すと、イヤホンは最後に接続していた機器に接続しようとしています。

以前に接続した別の機器に接続する場合は、その機器の *Bluetooth* 設定でイヤホンに接続します。

注:

- モバイル機器が通信範囲内(9 m)にあり、電源が入っている必要があります。
- モバイル機器の *Bluetooth* 機能が有効であることを確認します。

イヤホンのデバイスリストを消去する

1. イヤホンを充電ケースに入れ、ケースを開いた状態で、イヤホンのステータスインジケータが白く2回点滅し、その後ゆっくりと青く点滅するまで、ケース背面のボタンを15秒間長押しします。

注: 両方のイヤホンがケースに収納され、ケースが開いていることを確認してください。

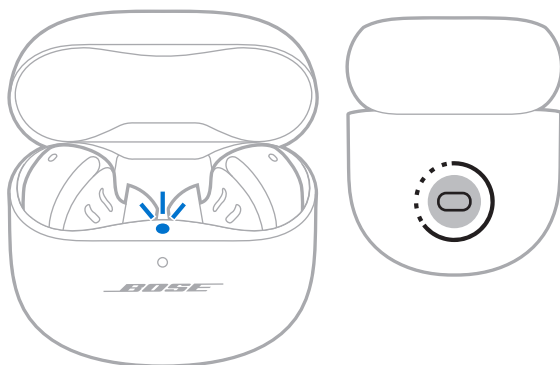

2. モバイル機器の *Bluetooth* リストからイヤホンを削除します。

すべての機器が消去され、イヤホンが新しい機器と接続可能な状態になります (12 ページを参照)。

ANDROID デバイスのみ

Android モバイル機器を使用している場合は、次の接続機能にもアクセスできます。

Fast Pair 機能を使用して接続する

タップするだけで、イヤホンと Android デバイスをすばやく簡単に *Bluetooth* ペアリングできます。

注:

- Fast Pair 機能を使用するには、Android 6.0 以降を実行している Android デバイスが必要です。
 - Android デバイスでは、*Bluetooth* 機能と位置情報機能がオンになっている必要があります。
1. イヤホンを充電ケースに入れ、ケースを開いた状態で、イヤホンのステータスインジケータがゆっくりと青く点滅するまで、ケース背面のボタンを長押しします。

注: 両方のイヤホンがケースに収納され、ケースが開いていることを確認してください。

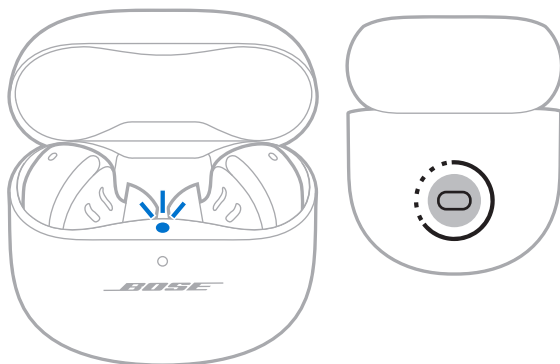

2. ケースを Android デバイスの横に置きます。

デバイスにイヤホンのペアリングを促す通知が表示されます。

注: 通知が表示されない場合は、デバイスで Google Play Services アプリの通知が有効になっていることを確認してください。

3. 通知をタップします。

イヤホンが接続されると、接続完了を確認する通知が表示されます。

Snapdragon Soundテクノロジー

Bose QuietComfort Ultra Earbudsは、Snapdragon Soundテクノロジーを採用しています。Snapdragon Soundは、接続された機器全体でQualcomm®のオーディオ技術を最適化し、ストリーミングオーディオの音質、接続の安定性、遅延を最適な状態にします。

Snapdragon Soundを体験するには、対応するAndroidモバイル機器など、Snapdragon Sound認定デバイスが必要です。イヤホンを接続すると、デバイスは自動的にaptX Adaptive Bluetoothコーデックを使用してオーディオをストリーミングします。

注: イヤホンでサポートされるSnapdragon Sound機能を確認し、デバイスが対応しているかどうかを確認するには、次のサイトをご参照ください。
support.bose.com/QCUE

BOSE SMART SPEAKER または BOSE SMART SOUNDBAR に接続する

SimpleSync テクノロジーにより、Bose Smart Speaker や Bose Smart Soundbar にイヤホンを接続して、自分だけのリスニングを楽しむことができます。

特長

- 製品ごとの音量を個別に調節できるので、イヤホンの音量はそのままにして、Bose Smart Soundbar の音量を下げたりミュートしたりできます。
- イヤホンを Bose Smart Speaker に接続して、隣の部屋で音楽をクリアな音で楽しむことができます。

注: SimpleSync テクノロジーは、最大 9 m の *Bluetooth* 通信範囲内で機能します。壁や建材の種類によって受信状態が変わる場合があります。

対応製品

イヤホンと Bose Smart Speaker または Bose Smart Soundbar を接続して、音楽を同時に再生することができます。

対応製品の例:

- Bose Smart Soundbar 900
- Bose Smart Soundbar 700/Bose Soundbar 700
- Bose Smart Soundbar 600
- Bose Soundbar 500
- Bose Smart Speaker 500/Bose Home Speaker 500
- Bose Home Speaker 300
- Bose Portable Smart Speaker/Bose Portable Home Speaker

新しい製品も随時追加されます。全製品のリストと詳細については、次のサイトをご覧ください。 support.bose.com/Groups

Bose Music アプリを使用して接続する

1. イヤホンを充電ケースに入れ、ケースを開いた状態で、イヤホンのステータスインジケータがゆっくりと青く点滅するまで、ケース背面のボタンを長押しします。

注: 両方のイヤホンがケースに収納され、ケースが開いていることを確認してください。

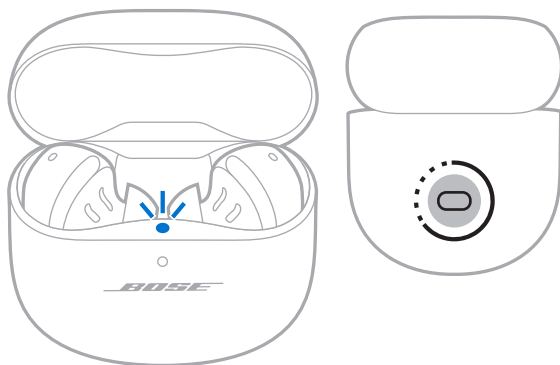

2. Bose Music アプリを使用して、イヤホンを対応する Bose 製品に接続できます。詳しくは、次のサイトをご覧ください: support.bose.com/Groups

注:

- ・ 接続に最大30秒かかる場合があります。
- ・ イヤホンがサウンドバーやスピーカーから9 m以内にあることを確認してください。
- ・ イヤホンに一度に接続できる製品は1台だけです。

製品を操作して接続する

1. イヤホンを充電ケースに入れ、ケースを開いた状態で、イヤホンのステータスインジケータがゆっくりと青く点滅するまで、ケース背面のボタンを長押しします。

注: 両方のイヤホンがケースに収納され、ケースが開いていることを確認してください。

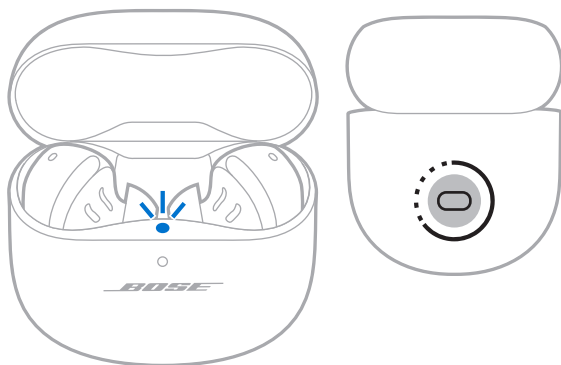

2. サウンドバーのリモコンまたはスピーカー上部のBluetoothボタンをライトバーまたはライトリングが青く点灯するまで長押しします。

イヤホンがサウンドバーまたはスピーカーに接続され、両方の機器で同じ音楽を聴くことができます。

注:

- 接続に最大30秒かかる場合があります。
- イヤホンがサウンドバーやスピーカーから9 m以内にあることを確認してください。
- イヤホンに一度に接続できる製品は1台だけです。

BOSE SMART SPEAKER または SOUNDBAR に再接続する

Bose Music アプリを使用して、以前に接続していた Bose 製品にイヤホンを再接続できます。詳しくは、次のサイトをご覧ください: support.Bose.com/Groups

注:

- サウンドバーやスピーカーが通信範囲内(9 m)にあり、電源が入っている必要があります。
- イヤホンを再接続できない場合は、「以前に接続されていた Bose Smart Soundbar や Bose Smart Speaker とイヤホンを再接続できない」(62 ページ)をご覧ください。

イヤホンを保管する

イヤホンを使用しないときは、充電ケースに収納します。バッテリーの寿命を保ち、ケースにごみが入らないように、ケースを閉じてください。

イヤホンと充電ケースのお手入れ

| コンポーネント | 手順 |
|--------------|---|
| イヤーチップと固定バンド | イヤーチップとバンドをイヤホンから外します。外したイヤーチップとバンドは水で薄めた中性洗剤で洗ってください。 注: イヤーチップとバンドは、イヤホンに取り付ける前に水でよくすすぎ、十分に乾燥させてください。 |
| イヤホンのノズル | 乾いた柔らかい布か綿棒などを使って、そっと汚れを拭き取ってください。 注意: ノズルの開口部に清掃道具を差し込まないでください。 |
| 充電用接点(イヤホン) | 腐食を防ぐために、乾いた柔らかい綿棒などで拭いてください。 |
| 充電ケース | 乾いた柔らかい布か綿棒などを使って、そっと汚れを拭き取ってください。 |

交換部品とアクセサリ

交換部品とアクセサリは、ボーズ製品取扱店、弊社Webサイト、またはお電話によるご注文でご購入いただけます。

次のサイトをご参照ください: support.Bose.com/QCUE

保証

製品保証の詳細は worldwide.Bose.com/Warranty をご覧ください。

製品の登録をお願いいたします。登録は弊社Webサイト (worldwide.Bose.com/ProductRegistration) から簡単に行えます。製品を登録されない場合でも、保証の内容に変更はありません。

イヤホンをアップデートする

イヤホンは、Bose Music アプリに接続してアップデートが利用可能な場合、自動的にアップデートを開始します。アプリの手順に従ってください。

充電ケースをアップデートする

Bose Updater Webサイトを利用して、充電ケースをアップデートします。パソコンで btu.Bose.com にアクセスして、画面の手順に従ってください。

イヤホンの日付コードを確認する

イヤホンから固定バンドを外します (19 ページを参照)。

日付コードは、イヤホンのマイク付近の幅広の部分に記載されています。

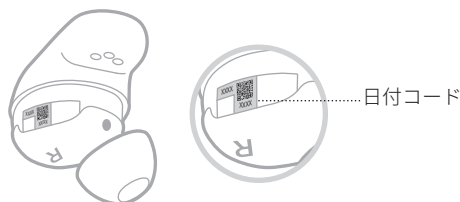

充電ケースのシリアル番号を確認する

イヤホンを充電ケースから取り出します。

充電ケースのシリアル番号は、ステータスインジケーターの下、イヤホンを収納するくぼみの中に記載されています。

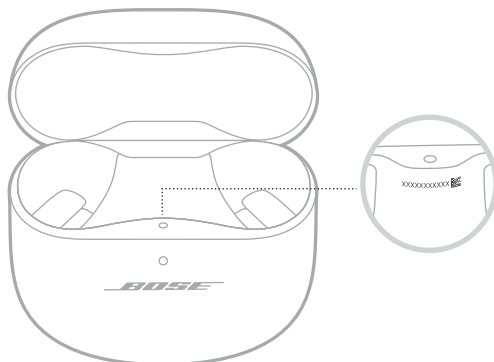

最初にお試しいただくこと

イヤホンに問題が生じた場合は、まず下記の点をご確認ください。

- イヤホンと充電ケースを充電します(34ページを参照)。
- イヤホンの電源をオンにします(21ページを参照)。
- イヤホンのステータスインジケータ (39ページを参照)と充電ケースのステータスインジケータ (40ページを参照)を確認します。
- お使いのモバイル機器がBluetooth接続に対応していることを確認します(41ページを参照)。
- Bose Music アプリをダウンロードして、入手可能なソフトウェアのアップデートを実行します(12ページを参照)。
- モバイル機器を干渉源や障害物から離して、イヤホンに近づけます(9 m以内)。
- イヤホン、モバイル機器、音楽再生アプリの音量を上げます。
- 別のモバイル機器を接続します(12ページを参照)。

その他の対処方法

問題が解決しない場合は、次の表を参照して一般的な問題の症状と対処方法をご確認ください。トラブルシューティングの記事、ビデオ、その他のリソースにアクセスすることもできます。 support.Bose.com/QCUE

それでも問題が解決できない場合は、Boseカスタマーサービスまでお問い合わせください。

次のサイトをご参照ください: worldwide.Bose.com/contact

| 症状 | 対処方法 |
|--------------|---|
| イヤホンの電源が入らない | <p>イヤホンがスタンバイモードになっていないか確認します。イヤホンをスタンバイ状態から復帰するには、イヤホンを耳に装着します。</p> <p>両方のイヤホンを充電ケースに入れて、磁石の力で定位置に収めます。ケースを閉じてから、もう一度開きます。イヤホンステータスインジケータが白く点滅した後、充電状態を示します(39ページを参照)。</p> <p>イヤホンが非常に高温または低温の場所に置かれていた場合は、室温に戻してください。</p> <p>「イヤホンを充電できない」(61ページ)をご覧ください。</p> |

| 症状 | 対処方法 |
|-------------------------|--|
| イヤホンとモバイル機器を接続できない | <p>モバイル機器の <i>Bluetooth</i> メニューを使用して接続します (41 ページを参照)。</p> <p>モバイル機器の <i>Bluetooth</i> 機能をオフにしてから、もう一度オンにします。</p> <p>イヤホンのデバイスリストを消去します (43 ページを参照)。機器の <i>Bluetooth</i> リストからイヤホンを削除します (Low Energy (LE) ラベルの付いた重複項目も含む)。もう一度接続してみます (12 ページを参照)。</p> <p>両方のイヤホンを充電ケースに入れて、磁石の力で定位置に収めます。ケースを閉じてから、もう一度開きます。イヤホンステータスインジケータが白く点滅した後、充電状態を示します (39 ページを参照)。もう一度接続してみます (12 ページを参照)。</p> <p>両方のイヤホンが充電ケースに収納されていることを確認します (34 ページを参照)。</p> <p>support.bose.com/QCUE にアクセスして、解説ビデオを参照します。</p> <p>イヤホンと充電ケースを再起動します (63 ページを参照)。</p> |
| イヤホンと macOS を再接続できない | <p>Bose Music アプリでイヤホンを選択します。メイン画面で [ソース] をタップし、「ペアリング済みデバイス」リストを使ってイヤホンをパソコンに再接続します。</p> |
| アプリでのセットアップ中にイヤホンが反応しない | <p>モバイル機器で Bose Music アプリをアンインストールします。アプリを再インストールします (12 ページを参照)。</p> <p>Bose Music アプリを使用してセットアップしていることを確認します (12 ページを参照)。</p> <p>モバイル機器の設定メニューで、Bose Music アプリが <i>Bluetooth</i> 接続にアクセスできるようになっていることを確認します。</p> <p>モバイル機器の設定メニューで、<i>Bluetooth</i> 機能が有効であることを確認します。</p> |

| 症状 | 対処方法 |
|--|--|
| <p>Bose Music アプリでイヤホンを検出できない</p> | <p>モバイル機器で Bose Music アプリをアンインストールします。アプリを再インストールします (12 ページを参照)。</p> <p>モバイル機器の設定メニューで、Bose Music アプリが Bluetooth 接続にアクセスできるようになっていることを確認します。</p> <p>両方のイヤホンを充電ケースに入れて、磁石の力で定位置に収めます。ケースを閉じてから、もう一度開きます。イヤホンステータスインジケーターが白く点滅した後、充電状態を示します (39 ページを参照)。イヤホンを取り出します。</p> <p>イヤホンを充電ケースに入れ、ケースを開いた状態で、イヤホンのステータスインジケーターがゆっくりと青く点滅するまで、ケース背面のボタンを長押しします。</p> <p>以前イヤホンが接続されていたパソコンで Microsoft Teams が実行されている場合は、Microsoft Teams アプリを終了します。それでも問題が解決しない場合は、そのパソコンで Bluetooth 機能をオフにするか、Bluetooth の通信範囲 (通常は約 9 m) から離れます。</p> <p>「イヤホンとモバイル機器を接続できない」 (52 ページ) をご覧ください。</p> |
| <p>モバイル機器で Bose Music アプリが動作しない</p> | <p>お使いのモバイル機器が Bose Music アプリに対応しており、システム最小要件を満たしていることを確認します。詳細については、モバイル機器のアプリストアをご参照ください。</p> <p>モバイル機器で Bose Music アプリをアンインストールします。アプリを再インストールします (12 ページを参照)。</p> |
| <p>イヤーチップが耳の穴にフィットしない</p> | <p>イヤーチップが耳の穴の奥に入りすぎていないことを確認します (15 ページを参照)。</p> <p>大きなサイズのイヤーチップを試してみてください。改善されない場合は、小さなサイズのイヤーチップを試してみてください (18 ページを参照)。</p> <p>小さなサイズの固定バンドを試してみてください (19 ページを参照)。</p> <p>鏡を使ってイヤホンのフィット状態をチェックします (15 ページを参照)。</p> <p>Bose Music アプリの「イヤホンフィットテスト」でフィット状態をチェックします。このオプションは設定メニューから設定できます。</p> <p>Bose カスタマーサービスに問い合わせ、別のサイズのイヤーチップや固定バンドを入手するか、support.bose.com/QCUE にアクセスして、解説ビデオを参照します。</p> |

| 症状 | 対処方法 |
|---------------------------------|--|
| <p>固定バンドが耳の溝にフィットしない</p> | <p>小さなサイズの固定バンドを試してみてください(19ページを参照)。既に一番小さな固定バンドをお使いの場合は、小さなサイズのイヤーチップを試してみてください(18ページを参照)。</p> <p>鏡を使ってイヤホンのフィット状態をチェックします(15ページを参照)。</p> <p>Bose Musicアプリの「イヤホンフィットテスト」でフィット状態をチェックします。このオプションは設定メニューから設定できます。</p> <p>Boseカスタマーサービスに問い合わせ、別のサイズのイヤーチップや固定バンドを入手するか、support.bose.com/QCUEにアクセスして、解説ビデオを参照します。</p> |
| <p>イヤホンが耳にしっかりと収まらない</p> | <p>イヤーチップが耳の穴の入り口にやさしく収まっていることを確認します(14ページを参照)。</p> <p>大きなサイズの固定バンドを試してみてください(19ページを参照)。</p> <p>大きなサイズのイヤーチップを試してみてください(18ページを参照)。</p> <p>Boseカスタマーサービスに問い合わせ、別のサイズのイヤーチップや固定バンドを入手するか、support.bose.com/QCUEにアクセスして、解説ビデオを参照します。</p> |
| <p>イヤーチップが外れる</p> | <p>イヤーチップがイヤホンにしっかりと装着されていることを確認します(18ページを参照)。</p> |
| <p>固定バンドが外れる</p> | <p>バンドがイヤホンにしっかりと装着されていることを確認します(19ページを参照)。</p> <p>イヤホン上でバンドが正しい位置にあることを確認します(19ページを参照)。</p> |

| 症状 | 対処方法 |
|---------------------------------|---|
| <p>Bluetooth 接続が途切れる</p> | <p>イヤホンのデバイスリストを消去します(43ページを参照)。機器の <i>Bluetooth</i> リストからイヤホンを削除します (Low Energy (LE) ラベルの付いた重複項目も含む)。もう一度接続してみます(12ページを参照)。</p> <p>モバイル機器をイヤホンに近づけます。</p> <p>イヤホンと充電ケースを再起動します(63ページを参照)。</p> |
| <p>音が出ない</p> | <p>左右の耳で適切なサイズのイヤーチップと固定バンドを使用していることを確認します(17ページを参照)。</p> <p>鏡を使ってイヤホンのフィット状態をチェックします(15ページを参照)。</p> <p>Bose Music アプリの「イヤホンフィットテスト」でフィット状態をチェックします。このオプションは設定メニューから設定できます。support.Bose.com/QCUE にアクセスして、解説ビデオを参照します。音量が上がっていることを確認します(23ページを参照)。</p> <p>左右のイヤホンがしっかりと耳に収まっており、後ろに回しすぎていないことを確認します(14ページを参照)。</p> <p>イヤホンを装着するときは頭をまっすぐにご覧ください。</p> <p>モバイル機器の再生ボタンを押して、音楽が再生されていることを確認します。</p> <p>別のアプリケーションまたは音楽サービスからオーディオを再生します。</p> <p>モバイル機器に直接保存しているコンテンツを再生します。</p> <p>イヤーチップやイヤホンのノズルの先端にごみなどが詰まっていれば取り除きます。</p> <p>モバイル機器を再起動します。</p> <p>Bose Music アプリを使用して、装着検出機能を無効にします(28ページを参照)。</p> |

| 症状 | 対処方法 |
|---------------------------------|---|
| <p>片側のイヤホンから音が出ない</p> | <p>左右の耳で適切なサイズのイヤーチップと固定バンドを使用していることを確認します(17ページを参照)。</p> <p>鏡を使ってイヤホンのフィット状態をチェックします(15ページを参照)。</p> <p>Bose Music アプリの「イヤホンフィットテスト」でフィット状態をチェックします。このオプションは設定メニューから設定できます。 support.bose.com/OCUE にアクセスして、解説ビデオを参照します。</p> <p>Bose Music アプリのソフトウェアが最新であることを確認します(50ページを参照)。</p> <p>左右のイヤホンがしっかりと耳に収まっており、後ろに回しすぎていないことを確認します(14ページを参照)。</p> <p>イヤホンを装着するときは頭をまっすぐにしてください。</p> <p>イヤーチップやイヤホンのノズルの先端にごみなどが詰まっていれば取り除きます。</p> <p>両方のイヤホンを充電ケースに入れて、磁石の力で定位置に収めます。ケースを閉じてから、もう一度開きます。イヤホンステータスインジケータが白く点滅した後、充電状態を示します(39ページを参照)。イヤホンを取り出します。</p> |
| <p>オーディオとビデオが同期していない</p> | <p>アプリケーションまたは音楽サービスを閉じてから再度開きます。</p> <p>別のアプリケーションまたは音楽サービスからオーディオを再生します。</p> <p>両方のイヤホンを充電ケースに入れて、磁石の力で定位置に収めます。ケースを閉じてから、もう一度開きます。イヤホンステータスインジケータが白く点滅した後、充電状態を示します(39ページを参照)。イヤホンを取り出します。</p> |

症状

対処方法

音質が悪い

鏡を使ってイヤホンのフィット状態をチェックします(15ページを参照)。

Bose Music アプリの「イヤホンフィットテスト」でフィット状態をチェックします。このオプションは設定メニューから設定できます。

左右の耳で適切なサイズのイヤーチップと固定バンドを使用していることを確認します(17ページを参照)。

support.bose.com/OCUE にアクセスして、解説ビデオを参照します。

Bose Music アプリを使用してセットアップしていることを確認します(12ページを参照)。

別の曲を試してみてください。

別のアプリケーションまたは音楽サービスからオーディオを再生します。

イヤーチップやイヤホンのノズルの先端にごみなどが詰まっていれば取り除きます。

モバイル機器や音楽再生アプリのオーディオ拡張機能をオフにします。

イヤホンの接続で正しい *Bluetooth* プロファイル(*Stereo A2DP*)が使用されていることを確認します。お使いのモバイル機器の *Bluetooth*/オーディオ設定メニューで、正しいオーディオプロファイルが選択されていることを確認してください。

モバイル機器の *Bluetooth* 機能をオフにしてから、もう一度オンにします。

イヤホンのデバイスリストを消去します(43ページを参照)。機器の *Bluetooth* リストからイヤホンを削除します(*Low Energy (LE)* ラベルの付いた重複項目も含む)。もう一度接続してみます(12ページを参照)。

イヤホンをほかの人と共有する場合は、充電ケースに入れて、各ユーザー向けにパーソナライズされたオーディオ設定を消去してください。

| 症状 | 対処方法 |
|-----------------------------|---|
| <p>マイクが音を正常に拾わない</p> | <p>固定バンドが正しい位置に取り付けられ、バンド側面の穴とイヤホンのマイクの位置が合っていることを確認します(19ページを参照)。</p> <p>イヤホンを前後に回しすぎていないことを確認します(14ページを参照)。マイクの音質を最もよくするには、イヤホンが口やあごの方に向くように角度を付けます。</p> <p>もう一度電話をおかけ直してください。</p> <p>対応している別の機器で試してみてください。</p> <p>モバイル機器のBluetooth機能をオフにしてから、もう一度オンにします。</p> <p>イヤホンのデバイスリストを消去します(43ページを参照)。機器のBluetoothリストからイヤホンを削除します(Low Energy (LE)ラベルの付いた重複項目も含む)。もう一度接続してみます(12ページを参照)。</p> |
| <p>モードを調整できない</p> | <p>両方のイヤホンを充電ケースに入れて、磁石の力で定位置に収めます。ケースを閉じてから、もう一度開きます。イヤホンステータスインジケータが白く点滅した後、充電状態を示します(39ページを参照)。イヤホンを取り出します。</p> <p>ショートカットを左右どちらか一方のイヤホン用にカスタマイズした場合は、正しいイヤホンを長押ししていることを確認します。</p> <p>「イヤホンのタッチコントロールが反応しない」(60ページ)をご覧ください。</p> <p>Bose Musicアプリを使用して、モードを調整します。このオプションはメイン画面から設定できます(12ページを参照)。</p> |

| 症状 | 対処方法 |
|----------------------------------|--|
| <p>ノイズキャンセリング機能の効果が弱い</p> | <p>両方のイヤホンを充電ケースに入れて、磁石の力で定位置に収めます。ケースを閉じてから、もう一度開きます。イヤホンステータスインジケータが白く点滅した後、充電状態を示します(39ページを参照)。イヤホンを取り出します。</p> <p>ActiveSenseが有効であることを確認します(32ページを参照)。</p> <p>鏡を使ってイヤホンのフィット状態をチェックします(15ページを参照)。</p> <p>Bose Musicアプリの「イヤホンフィットテスト」でフィット状態をチェックします。このオプションは設定メニューから設定できます。</p> <p>モードをチェックします(32ページを参照)。</p> <p>イヤホンを耳から外し、再度装着します。</p> <p>通話中またはモバイル機器の音声コントロールを使用している場合は、Bose Musicアプリを使用して、セルフボイスを下げるかオフにします(29ページを参照)。</p> <p>イヤホンをほかの人と共有する場合は、充電ケースに入れて、各ユーザー向けにパーソナライズされたオーディオ設定を消去してください。</p> <p>イヤホンと充電ケースを再起動します(63ページを参照)。うまくいかない場合は、イヤホンを工場出荷時の設定に戻します(64ページを参照)。</p> |
| <p>通話中に相手の声が聞こえにくい</p> | <p>モバイル機器の音量を上げます。</p> <p>別のモードを試してみてください(32ページを参照)。</p> |
| <p>通話中に自分の声が聞こえにくい</p> | <p>モードをアウェアモードに変更します(33ページを参照)。</p> <p>Bose Musicアプリを使用してセルフボイスを調整します。このオプションは設定メニューから設定できます。</p> |
| <p>イヤホンが反応しない</p> | <p>両方のイヤホンを充電ケースに入れて、磁石の力で定位置に収めます。ケースを閉じてから、もう一度開きます。イヤホンステータスインジケータが白く点滅した後、充電状態を示します(39ページを参照)。イヤホンを取り出します。</p> <p>イヤホンと充電ケースを再起動します(63ページを参照)。うまくいかない場合は、イヤホンを工場出荷時の設定に戻します(64ページを参照)。</p> |

| 症状 | 対処方法 |
|------------------------------------|---|
| <p>イヤホンのタッチコントロールが反応しない</p> | <p>タッチセンサー部分を正しくタッチしていることを確認します(23ページを参照)。</p> <p>指がタッチコントロール部分にしっかり触れていることを確認します(23ページを参照)。</p> <p>続けてタップする機能の場合は、タップする強さを変えてみます。</p> <p>指が濡れていないことを確認します。</p> <p>髪が濡れている場合は、髪がタッチセンサーに触れないようにしてください。</p> <p>手袋を着用している場合は、手袋を外してからタッチセンサーに触れてください。</p> <p>Bose Music アプリを使用して、装着検出機能を無効にします(28ページを参照)。</p> <p>イヤホンが非常に高温または低温の場所に置かれていた場合は、室温に戻してください。</p> <p>イヤホンと充電ケースを再起動します(63ページを参照)。</p> |
| <p>音量を調節できない</p> | <p>Bose Music アプリを使用して音量調節を有効にしていることを確認します(23ページを参照)。</p> <p>タッチセンサーを正しい方向にスワイプしていることを確認します(23ページを参照)。</p> <p>「イヤホンのタッチコントロールが反応しない」をご覧ください。</p> |
| <p>ショートカットを使用できない</p> | <p>Bose Music アプリを使用してショートカットが設定されていることを確認します(27ページを参照)。</p> <p>ショートカットを左右どちらか一方のイヤホン用にカスタマイズした場合は、正しいイヤホンを長押ししていることを確認します。</p> |

| 症状 | 対処方法 |
|----------------|---|
| イヤホンを充電できない | <p>イヤホンが充電ケースに正しく収納されていることを確認します。バッテリーの寿命を保つために、イヤホンを充電している間はケースを閉じてください(34ページを参照)。</p> <p>イヤホンの充電用接点やケースの充電端子に汚れやごみが付着していないことを確認します。</p> <p>イヤホン上で固定バンドが正しい位置にあることを確認します(19ページを参照)。バンドの位置が正しくない場合、イヤホンの充電用接点とケースの充電端子の位置が合わないことがあります。</p> <p>USBケーブルが充電ケースの端子にしっかりと接続されていることを確認します。</p> <p>USBケーブルの両端をしっかりと接続し直します。</p> <p>別のUSBケーブルをお試しください。</p> <p>別のウォールチャージャーをお試しください。</p> <p>イヤホンや充電ケースが非常に高温または低温の場所に置かれていた場合は、室温に戻してください。もう一度充電してみます(34ページを参照)。</p> |
| 充電ケースを充電できない | <p>USBケーブルが充電ケースの端子にしっかりと接続されていることを確認します。</p> <p>充電ケースのバッテリーが消耗している場合は、接続されているUSBケーブルの長さが十分であることを確認し、初期充電を行います。ケーブルを外して、充電ケースのステータスインジケーターが消えたら、USBケーブルを接続し直してください。</p> <p>USBケーブルの両端をしっかりと接続し直します。</p> <p>別のUSBケーブルをお試しください。</p> <p>充電ケースが閉じていることを確認します。バッテリーの寿命を保つために、充電中はケースを閉じてください。</p> <p>別のウォールチャージャーをお試しください。</p> <p>充電ケースが非常に高温または低温の場所に置かれていた場合は、室温に戻してください。もう一度充電してみます(35ページを参照)。</p> <p>充電ケースの付属品が正しく取り付けられ、USBケーブルを充電ケースの端子にしっかりと接続するための妨げになっていないことを確認します。</p> |
| 音声ガイドの言語が正しくない | <p>Bose Musicアプリを使用して音声ガイドの言語を変更します(12ページを参照)。このオプションは設定メニューから設定できます。</p> |

| 症状 | 対処方法 |
|--|---|
| 着信が通知されない | <p>モバイル機器がおやすみモードに設定されていないことを確認します。</p> <p>Bose Music アプリを使用して音声ガイドを有効にしていることを確認します(12ページを参照)。このオプションは設定メニューから設定できます。</p> <p>モバイル機器の <i>Bluetooth</i> メニューで、イヤホンが連絡先にアクセスできるように設定されていることを確認します。</p> |
| イヤホンから変な音が聞こえる | <p>イヤホンのノズルが詰まっていないか確認します(18ページを参照)。</p> |
| イヤホン を Bose Smart Soundbar または Bose Smart Speaker に接続できない | <p>対応している Bose 製品を接続していることを確認します。対応製品のリストについては、次のサイトをご覧ください: support.bose.com/Groups</p> <p>イヤホン を充電ケースに入れ、ケースを開いた状態で、イヤホンのステータスインジケータがゆっくりと青く点滅するまで、ケース背面のボタンを長押しします。</p> <p>イヤホンがサウンドバーやスピーカーから9 m以内にあることを確認してください。</p> |
| 以前に接続されていた Bose Smart Soundbar や Bose Smart Speaker とイヤホン を再接続できない | <p>イヤホン を充電ケースに入れ、ケースを開いた状態で、イヤホンのステータスインジケータがゆっくりと青く点滅するまで、ケース背面のボタンを長押しします。Bose Music アプリを使用して、イヤホン を対応する Bose 製品に接続できます。詳しくは、次のサイトをご覧ください: support.bose.com/Groups</p> |
| 接続した Bose Smart Soundbar または Bose Smart Speaker からの音が遅れて再生される | <p>Bose Music アプリをダウンロードして、入手可能なソフトウェアのアップデートを実行します。</p> |

イヤホンと充電ケースを再起動する

イヤホンや充電ケースが反応しない場合は、再起動することができます。

注: イヤホンを再起動すると、イヤホンのデバイスリストが消去されます。他の設定は消去されません。

1. モバイル機器の *Bluetooth* リストからイヤホンを削除します。
2. イヤホンを充電ケースに入れ、ケースを開いた状態で、イヤホンのステータスインジケータが白く2回点滅してからゆっくりと青く点滅し、その後消灯するまで、ケース背面のボタンを25秒間長押しします。

注: 両方のイヤホンがケースに収納され、ケースが開いていることを確認してください。

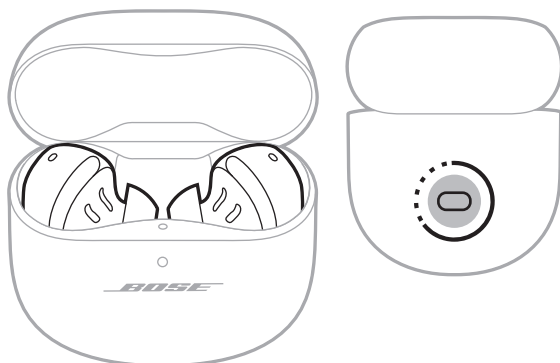

再起動が完了すると、充電状態に応じてイヤホンのステータスインジケータが点灯し(39ページを参照)、バッテリー残量に応じて充電ケースのステータスインジケータが点灯します(40ページを参照)。

イヤホンを工場出荷時の設定に戻す

工場出荷時の設定に戻すと、すべての設定が消去され、イヤホンが箱から出したときの状態に戻ります。その後、初めてイヤホンをセットアップするときのように設定することができます。

工場出荷時の設定へのリセットは、イヤホンに問題がある場合や、Boseカスタマーサービスから指示された場合にのみ行うようにしてください。

1. モバイル機器の *Bluetooth* リストからイヤホンを削除します。
2. Bose Music アプリを使用して、Bose アカウントからイヤホンを削除します。

注: Bose Music アプリで Bose アカウントからイヤホンを削除する方法の詳細については、次のサイトをご参照ください: support.bose.com/QCUE

3. イヤホンを充電ケースに入れ、ケースを開いた状態で、イヤホンのステータスインジケータが白く 2 回点滅してからゆっくりと青く点滅し、その後消灯するまで、ケース背面のボタンを 25 秒間長押しします。

注: 両方のイヤホンがケースに収納され、ケースが開いていることを確認してください。

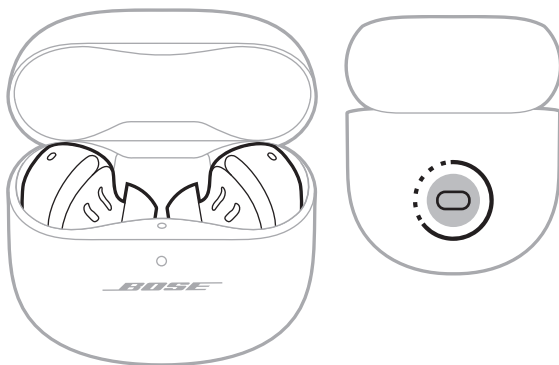

4. 前の手順を 2 回繰り返します。

3 回目の実行後、ステータスインジケータが 3 秒間オレンジに点滅し、工場出荷時の設定に戻していることを示します。

復元が完了すると、ステータスインジケータがゆっくりと青く点滅します。これでイヤホンは、箱から出したときの状態に戻っています。

注: それでも問題が解決できない場合は、support.bose.com/QCUE でその他のトラブルシューティング情報を参照し、サポートをご利用ください。

يُرجى قراءة جميع التعليمات الخاصة بالسلامة والاستخدام والاحتفاظ بها.

تعلن شركة Bose بموجب هذا المستند أن هذا المنتج يتوافق مع المتطلبات الأساسية لتوجيه الاتحاد الأوروبي رقم 2014/53/EU وشروطه الأخرى ذات الصلة وجميع متطلبات توجيهات الاتحاد الأوروبي الأخرى المعمول بها. ويمكن العثور على إعلان المطابقة الكامل في الموقع التالي: www.Bose.com/compliance

يتوافق هذا المنتج مع جميع لوائح التوافق الكهرومغناطيسي المعمول بها لعام 2016 وجميع لوائح المملكة المتحدة الأخرى المعمول بها. ويمكن العثور على إعلان المطابقة الكامل في الموقع التالي: www.Bose.com/compliance

تعلن شركة Bose Corporation بموجب هذا المستند أن هذا المنتج يتوافق مع المتطلبات الأساسية التي تنص عليها لوائح الأجهزة اللاسلكية لعام 2017 وجميع لوائح المملكة المتحدة الأخرى المعمول بها. ويمكن العثور على إعلان المطابقة الكامل في الموقع التالي: www.Bose.com/compliance

تعليمات مهمة للسلامة

لا تستخدم سوى قطعة قماش جافة أثناء التنظيف.

لا تستخدم سوى الملحقات/المرفقات التي تحددها الشركة المصنعة.

إحالة جميع أعمال الصيانة إلى أفراد صيانة مؤهلين. يجب إجراء الصيانة عند تلف الجهاز بأي شكل من الأشكال، مثل تلف سلك التغذية الكهربائية، أو القابس، أو انسكاب سائل أو سقوط أشياء على الجهاز، أو تعرضه للمطر، أو الرطوبة، أو عدم عمله بصورة طبيعية أو سقوطه.



تحذيرات/تنبيهات

- لتجنب ابتلاع المنتج عن طريق الخطأ، يُرجى الاحتفاظ به بعيدًا عن الأطفال والحيوانات الأليفة. يحتوي المنتج على بطارية، والتي قد تكون خطيرة إذا تم ابتلاعها. في حال ابتلاعها، يُرجى استشارة الطبيب على الفور. في حال عدم الاستخدام، احتفظ بالمنتج بعيدًا عن الأطفال والحيوانات الأليفة.
- المنتج غير مخصص لاستخدام الأطفال.
- لتفادي إلحاق الضرر بالسمع، لا تستخدم سماعات الرأس على مستوى صوت مرتفع. اخفض مستوى الصوت في جهازك قبل وضع سماعات الرأس على/في أذنيك ثم ارفع مستوى الصوت تدريجيًا إلى أن تصل إلى مستوى استماع مريح ومعتدل.
- لا يوصى باستخدام سماعات الرأس هذه في أثناء قيادة مركبة وقد يحظرها القانون في بعض الأماكن. كن حذرًا واتبع القوانين المعمول بها فيما يتعلق باستخدام سماعات الرأس في أثناء قيادة مركبة. توقف عن استخدام سماعات الرأس الخاصة بك على الفور إذا كانت تتداخل مع قدرتك على البقاء منتبهًا أو إذا كانت تتداخل مع قدرتك على سماع الأصوات المحيطة، بما في ذلك الإنذارات وإشارات التحذير، في أثناء قيادة المركبة.
- كن حذرًا في حال استخدام سماعات الرأس هذه في أثناء أداء أي نشاط يتطلب أن تكون منتبهًا. لا تستخدم سماعات الرأس عندما يشكل عدم القدرة على سماع الأصوات المحيطة بوضوح خطرًا على نفسك أو على الآخرين، على سبيل المثال في أثناء ركوب الدراجة أو المشي في أو بالقرب من حركة المرور أو موقع بناء أو سكة حديدية وما إلى ذلك.
- لا تستخدم سماعات الأذن إذا كانت تُصدر أي ضجيج عالٍ غير عادي. إذا حدث ذلك، فانزع سماعات الأذن وتواصل مع خدمة عملاء شركة Bose.
- لا تقم بالمنتج في الماء أو تعرض المنتج للماء لفترات طويلة.
- انزع المنتج على الفور إذا لاحظت صدور حرارة منه.

يحتوي المنتج على أجزاء صغيرة قد تتسبب في التعرض لخطر الاختناق، غير مناسب للأطفال دون 3 سنوات.



يحتوي هذا المنتج على مادة مغناطيسية، استشر طبيبك فيما إذا يُحتمل أن يكون لهذه السماعات تأثيرٌ على أي أجهزة طبية مزروعة لديك أو لا.



- لا تُجر أي تبديلات غير مصرح بها لهذا المنتج.
- أبقِ المنتج بعيدًا عن مصادر اللهب والحرارة. لا تضع أي مصادر لهب مكشوف (مثل الشموع المشتعلة) فوق المنتج أو بالقرب منه.
- لا تستخدم سماعات الأذن دون وضع الأطراف المرفقة معها.
- لا تستخدم هذا المنتج إلا مع مصدر طاقة LPS معتمد مستوفٍ للمتطلبات التنظيمية المحلية (مثل UL، أو CSA، أو VDE، أو CCC).
- قد تشكل البطارية المرفقة مع هذا المنتج خطرًا يؤدي إلى اندلاع حريق، أو قد تُسبب حرقًا كيميائيًا إذا أسيء استخدامها، أو تم استبدالها بطريقة غير صحيحة، أو استبدالها بنوع غير صحيح.
- إذا حدث تسرب في البطارية، فلا تسمح للسائل بأن يلامس جلدك أو عينيك. وإذا حدث تلامس، فاطلب المشورة الطبية.
- لا تعرض المنتجات التي تحتوي على بطاريات لحرارة زائدة (مثل تخزينها تحت أشعة الشمس المباشرة، أو تعريضها للنار أو ما شابه ذلك).
- امسح العرق من فوق سماعات الأذن وعلمية الشحن قبل الشحن.
- IPX4 ليست حالة دائمة، وقد تتخضع المقاومة نتيجة للاستعمال العادي.
- تجنب التعرض للإشعاعات الخطرة الناتجة من المكونات الداخلية، قم باستخدام المنتج فقط على النحو المبين في التعليمات. ويجب عدم ضبط سماعات الأذن أو إصلاحها بواسطة أي شخص باستثناء أفراد الصيانة المؤهلين.
- لا تضع المنتج أو تركيبه بالقرب من أي مصدر للحرارة، مثل المدافئ، أو شبكات التدفئة، أو ممرات الحرارة، أو المواقد، أو أي جهاز آخر (بما في ذلك مكبرات الصوت) تنتج عنه حرارة.
- تتوافق مع 21 CFR 1040.11 و1040.11 و1040.11 مع معيار IEC 60825-1 Ed. 3 كما هو موضح في بيان منتجات الليزر رقم 56، المؤرخ بتاريخ 8 مايو 2019.

تُصنّف سماعات الأذن هذه على أنها منتج ليزر من الفئة الأولى CLASS 1 LASER وفقًا لمعيار EN / IEC 60825-1:2014.

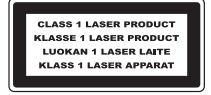

ملاحظة: تم اختبار هذا الجهاز وُجِد أنه يتوافق مع حدود جهاز رقمي من الفئة B وفقاً للجزء رقم 15 من قواعد لجنة الاتصالات الفيدرالية (FCC)، وقد وضعت هذه الحدود لتوفير الحماية المناسبة من التداخل الضار عند تركيب الجهاز في منطقة سكنية. يولد هذا الجهاز طاقة تردد لاسلكية ويستخدمها ويمكن أن يشعها، وإذا لم يتم تركيبه واستخدامه وفقاً للتعليمات، فيمكن أن يتسبب في حدوث تداخل ضار في الاتصالات اللاسلكية. ومع ذلك، فلا يوجد ضمان لعدم حدوث تداخل بسبب التركيب. إذا تسبب هذا الجهاز في حدوث تداخل ضار للاستقبال اللاسلكي أو التلفزيوني (يمكن التحقق من ذلك عن طريق إطفاء الجهاز وإعادة تشغيله)، يُوصى المستخدم بتصحيح التداخل باستخدام إجراء أو أكثر من الإجراءات التالية:

• غيّر اتجاه منتج الاستقبال أو هوائي الاستقبال أو موضعهما.

• زيادة المسافة بين الجهاز وجهاز الاستقبال.

• توصيل الجهاز بمأخذ كهربائي في دائرة مختلفة عن الدائرة التي تم توصيل جهاز الاستقبال بها.

• استشر الموزع المعتمد أو أحد الفنيين من ذوي الخبرة بأجهزة الراديو أو التلفزيون لطلب المساعدة.

قد يؤدي القيام بأي تغييرات أو تعديلات دون موافقة صريحة من شركة Bose Corporation إلى إلغاء ترخيص المستخدم لتشغيل هذا الجهاز.

يتوافق هذا الجهاز مع الفقرة 15 من قواعد هيئة الاتصالات الفيدرالية، ومعايير المواصفات القياسية اللاسلكية للأجهزة المعفاة من ترخيص وزارة الابتكار والعلوم والتنمية الاقتصادية في كندا. يخضع التشغيل للشترطين التاليين: (1) ألا يتسبب في حدوث تداخل ضار، و(2) أن يقلب أي تداخل يتم استقباله، بما في ذلك التداخل الذي قد يتسبب في تشغيله على نحو غير مرغوب فيه.

يتوافق هذا الجهاز مع حدود التعرض البشري للإشعاع التي حددتها هيئة الاتصالات الفيدرالية، ووزارة الابتكار والعلوم والتنمية الاقتصادية في كندا للسكان عامةً. يجب عدم تحديد موضع مشترك لجهاز الإرسال هذا أو تشغيله بالتزامن مع أي جهاز إرسال آخر.

معرّف لجنة الاتصالات الفيدرالية (FCC): A94408L / A94408R | IC: 3232A-408L / 3232A-408R

موديل الجراب: 441408 | موديل سماعة الأذن الصغيرة اليمى: 408R | موديل سماعة الأذن الصغيرة اليسرى: 408L

تم التصديق على سماعات الأذن في هذا النظام وفقاً للأحكام المنصوص عليها في قانون الراديو.

020-230152 (L) 
020-230144 (R)

CAN ICES-3(B)/NMB-3(B)

بالنسبة لأوروبا: نطاق تردد العملية التشغيلية من 2400 إلى 2483.5 ميجا هرتز. | الحد الأقصى لنقل الطاقة أقل من 20 ديسيبل ميلي واط من القدرة المشعة المكافئة المتاحة.

معلومات معدل الامتصاص النوعي

| سماعة الأذن الصغيرة | تقاس 1 جرم من معدل الامتصاص النوعي وات/كجم | تقاس 10 جرم من معدل الامتصاص النوعي وات/كجم |
|---------------------|--|---|
| يسار | 0.381 | 0.161 |
| يمين | 0.211 | 0.092 |

هذا الرمز يعني أنه يجب عدم التخلص من المنتج مع النفايات المنزلية، بل يجب تسليمه إلى مرفق جمع نفايات مناسب لإعادة تدويره، يساعد التخلص السليم وإعادة التدوير على حماية الموارد الطبيعية، وصحة الإنسان، والبيئة. لمزيد من المعلومات حول طريقة التخلص من هذا المنتج وإعادة تدويره، يُرجى الاتصال بالبلدية المحلية التابعة لك، أو مرفق التخلص من النفايات، أو المتجر الذي اشتريته منه هذا المنتج.



الوائح الفنية للأجهزة ذات الترددات اللاسلكية منخفضة الطاقة

يُحظر على أي شركة أو مؤسسة أو مستخدم تغيير ترددات أو تعزيز طاقة الإرسال أو تغيير السمة الأصلية أو الأداء في أي جهاز من الأجهزة المعتمدة ذات الترددات اللاسلكية منخفضة الطاقة؛ وذلك دون الحصول على إذن من اللجنة الوطنية الصينية للاتصالات (NCC). لا تؤثر الأجهزة ذات الترددات اللاسلكية منخفضة الطاقة على أمن الطائرات ولا تتداخل مع الاتصالات القانونية (إن وجدت)، وفي حال حدوث تداخل، يجب على المستخدم إيقاف تشغيلها على الفور إلى أن يتم إزالة هذا التداخل. الاتصالات القانونية المذكورة تعني أن الاتصالات اللاسلكية تعمل وفقاً لقانون إدارة الاتصالات. يجب أن تكون أجهزة تردد الراديو منخفضة الطاقة مُعرضة للتداخل من قبل الاتصالات القانونية أو الأجهزة المشعة لموجات الراديو ISM.

لا تحاول إخراج بطارية الليثيوم أيون القابلة لإعادة الشحن من هذا المنتج. تواصل مع موزع Bose المحلي لديك أو بفني مؤهل آخر لإخراجها.

يُرجى التخلص من البطاريات المستخدمة بطريقة سليمة، بأبواب اللوائح المحلية. لا تحرقها.

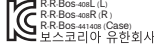

جدول المواد الخطرة المحظور استخدامها بالصين

| أسماء المواد أو العناصر السامة أو الخطرة ومحتوياتها | | | | | | |
|---|-------------|-------------|---------------|-----------------------|----------------------------------|--|
| المواد والعناصر السامة أو الخطرة | | | | | | |
| اسم الجزء | الرصاص (Pb) | الزئبق (Hg) | الكاديوم (Cd) | سداسي الكروم (Cr(VI)) | ثنائي الفينيل متعدد البروم (PBB) | أثير ثنائي الفينيل متعدد البروم (PBDE) |
| مركبات ثنائي الفينيل متعدد الكلور (PCB) | X | O | O | O | O | O |
| الأجزاء المعدنية | X | O | O | O | O | O |
| الأجزاء البلاستيكية | O | O | O | O | O | O |
| السماعات | X | O | O | O | O | O |
| الكبلات | X | O | O | O | O | O |
| <p>تم إعداد هذا الجدول وفقاً لأحكام المعيار SJ/T 11364.</p> <p>O: يشير إلى أن هذه المادة السامة أو الخطرة الموجودة في كل المواد المتجانسة لهذا الجزء أقل من متطلبات تقييد معيار GB/T 26572.</p> <p>X: يشير إلى أن هذه المادة السامة أو الخطرة الموجودة على الأقل في إحدى المواد المتجانسة لهذا الجزء أعلى من متطلبات التقييد لمعيار GB/T 26572.</p> | | | | | | |



جدول المواد الخطرة المحظور استخدامها بتايوان

| اسم الجهاز: سماعات الأذن وجراب الشحن تعيين النوع: 441408 | | | | | | |
|--|-------------|-------------|---------------|-----------------------------|----------------------------------|--|
| المواد المحظورة والرموز الكيميائية لها | | | | | | |
| الوحدة | الرصاص (Pb) | الزئبق (Hg) | الكاديوم (Cd) | الكروم سداسي التكافؤ (Cr+6) | ثنائي الفينيل متعدد البروم (PBB) | إثير ثنائي الفينيل متعدد البروم (PBDE) |
| مركبات ثنائي الفينيل متعدد الكلور (PCB) | - | O | O | O | O | O |
| الأجزاء المعدنية | - | O | O | O | O | O |
| الأجزاء البلاستيكية | O | O | O | O | O | O |
| السماعات | - | O | O | O | O | O |
| الكبلات | - | O | O | O | O | O |
| <p>ملاحظة 1: "ب" تشير إلى أن النسبة المئوية لمحتوى المادة المحظورة لا تتجاوز النسبة المئوية للقيمة المرجعية الموجودة.</p> <p>ملاحظة 2: يشير "-" إلى أن المادة المحظورة تنطبق مع الإعفاء.</p> | | | | | | |

تاريخ التصنيع: يشير الرقم الثامن في الرقم المسلسل إلى سنة التصنيع؛ إذ يشير الرقم "3" إلى 2023 أو 2023. | مكان التصنيع: يُشير الرقم السابع في الرقم المسلسل إلى مكان الصنّح.

المستورد في الصين: Bose Electronics (Shanghai) Company Limited, Level 6, Tower D, No. 2337 Gudai Rd. Minhang District, Shanghai 201100
 Bose Products B.V., Gorslaan 60, 1441 RG Purmerend, | المستورد في الاتحاد الأوروبي:
 Bose de México S. de R.L. de C.V., Avenida Prado Sur #150, Piso 2, | المستورد في المكسيك:
 Interior 222 y 223, Colonia Lomas de Chapultepec V Sección, Miguel Hidalgo, Ciudad de México, C.P. 11000
 رقم الهاتف: 3545 (5202) 5255 + | المستورد في تايوان:
 Bose Limited Taiwan Branch (H.K.), 9F., No.10, Sec. 3, Minsheng E. Road, Zhongshan Dist. Taipei City 10480
 Bose Limited, | المستورد في المملكة المتحدة:
 Bose House, Quayside Chatham Maritime, Chatham, Kent, ME4 4QZ
 بالمملكة المتحدة

القدرة المقنتة على الإدخال: 5 فولت 1.2 أمبير | جهد الخرج: 5 فولت تيار مستمر | التيار الكهربائي للخرج: 160 ملي أمبير 2 X | قدرة الخرج: 680 ملي أمبير في الساعة |
 القدرة المقنتة لدرجة الحماية IPX4: | (السماعات الأذن)

يوجد مُعرّف CMIIT على غلبة الكرتون.

تُعدّ شروط استخدام Bose التي تنطبق على هذا المنتج على الموقع: [worldwide.bose.com/termsofuse](https://www.worldwide.bose.com/termsofuse)

إقرارات الترخيص: ليعرض إقرارات الترخيص السارية على مجموعات برامج الطرف الثالث المدمجة بوصفها مكونات منتج Bose QuietComfort Ultra Earbuds الخاص بك، استخدم تطبيق Bose Music: يُمكنك الوصول إلى هذه المعلومات من قائمة الإعدادات.

تُعدّ Apple، وشعار Apple، iPad، و iPhone، و macOS، و Apple Inc، ومُسجّلة في الولايات المتحدة الأمريكية ودولٍ أخرى. تُستخدم العلامة التجارية "iPhone" في اليابان بترخيص من Aiphone K.K. تُعدّ App Store علامة خدمة لشركة Apple Inc.

إن استخدام بطاقة "Made for Apple" يعني أنه قد تم تصميم أحد الملحقات للاتصال بصورة خاصة بمنتج (منتجات) Apple المذكور في البطاقة، وأنه قد تم التصديق عليه من قِبل المُطوّر لاستيفائه معايير أداء Apple. تُعدّ Apple غير مسؤولة عن تشغيل هذا الجهاز أو امتثاله لمعايير السلامة والمعايير التنظيمية.

العلامة التجارية النضمية Bluetooth® وشعاراتها هي علامات تجارية مسجّلة لمملوكة لشركة Bluetooth SIG، وأيّ استخدام لهذه العلامات من قِبل شركة Bose يكون بموجب ترخيص.

وتُعدّ Google، و Android، و Google Play، و Google LLC علامة تجارية تابعة لشركة Google LLC.

تُعدّ Microsoft Teams علامة تجارية تابعة لمجموعة شركات Microsoft.

Snapdragon Sound من إنتاج شركة Qualcomm Technologies, Inc. وأو الشركات التابعة لها. تُعدّ Snapdragon و Qualcomm و Snapdragon Sound و Snapdragon Sound علامات تجارية أو علامات تجارية مسجلة لشركة Qualcomm Incorporated.

Spotify هي علامة تجارية مسجلة لشركة Spotify AB.

USB Type-C® و USB-C® هما علامتان تجاريتان مسجلتان لدى USB Implementers Forum.

وتُعدّ Bose Music و Bose Music logo و Bose Music logo و SimpleSync و ActiveSense و QuietComfort، و علامات تجارية مملوكة لشركة Bose Corporation. | المقر الرئيسي لشركة Bose: 1-877-230-5639 | حقوق الطبع والنشر © لعام 2023 محفوظة لشركة Bose Corporation. لا يجوز نسخ أي جزء من هذا الدليل، أو تعديله، أو توزيعه، أو استخدامه بطريقةٍ أخرى دون إذن كتابي مسبق.

يُرجى استكمال سجلاتك والاحتفاظ بها

يوجد رمز تاريخ سماعه الأذن على سماعة الأذن تحت الشريط. يوجد الرقم التسلسلي لجراب الشاحن في جراب الشاحن بين سماعات الأذن. يوجد رقم الموديل في غطاء جراب الشحن.

الرقم المسلسل:
 رقم الموديل: 441408

يُرجى الاحتفاظ بالإيصال الخاص بك، يمكنك الآن تسجيل منتج Bose الخاص بك.

يمكنك القيام بذلك بسهولة من خلال الانتقال إلى [worldwide.bose.com/ProductRegistration](https://www.worldwide.bose.com/ProductRegistration)

المتوفر في العلبة

11 المحتويات

إعداد تطبيق BOSE MUSIC

12 تنزيل تطبيق Bose Music

12 إضافة سماعات الأذن لحساب موجود

13 مقاومة للعرق وعوامل الطقس

كيفية الارتداء

14 إدخال سماعات الأذن

15 تحقق من مدى ملاءمتها لك

15 سدادات الأذن

16 أشرطة التثبيت

17 جُزِّب حجمًا آخر

17 سدادات الأذن

17 أشرطة التثبيت

18 تغيير سدادات الأذن

19 تغيير أشرطة التثبيت

الطاقة

21 تشغيل الطاقة

22 إيقاف الطاقة

22 وضع الاستعداد

خاصية التحكم باللمس

| | | |
|----|-------|------------------------------------|
| 23 | | منطقة سطح اللمس..... |
| 23 | | تشغيل الوسائط ومستوى الصوت..... |
| 24 | | المكالمات الهاتفية..... |
| 25 | | إشعارات المكالمات..... |
| 25 | | الأوضاع..... |
| 25 | | إعدادات الصوت الغامر..... |
| 26 | | التحكم الصوتي بالجهاز المحمول..... |

الاختصارات

| | | |
|----|-------|--|
| 27 | | استخدام الاختصار الخاص بك..... |
| 27 | | تغيير الاختصار الخاص بك أو تعطيله..... |

التحقق داخل الأذن

| | | |
|----|-------|--------------------------------------|
| 28 | | التشغيل/الإيقاف المؤقت للتلقائي..... |
| 28 | | الرد التلقائي على المكالمات..... |
| 28 | | الوضوح التلقائي..... |

إلغاء الضوضاء

| | | |
|----|-------|---|
| 29 | | تغيير إعداد إلغاء الضوضاء..... |
| 29 | | إلغاء التشويش أثناء المكالمات الهاتفية..... |
| 29 | | استخدام ميزة إلغاء التشويش فقط..... |

الصوت الغامر

| | | |
|----|-------|-----------------------------------|
| 30 | | إعدادات الصوت الغامر..... |
| 31 | | تغيير إعداد الصوت الغامر..... |
| 31 | | تغيير الوضع..... |
| 31 | | استخدام الاختصار الخاص بك..... |
| 31 | | الصوت الغامر أثناء المكالمات..... |

أوضاع الاستماع

| | |
|----|--|
| 32 | الأوضاع |
| 32 | وضع Aware مع ActiveSense |
| 33 | تغيير الوضع |
| 33 | إضافة الأوضاع أو إزالتها من سماعات الأذن |

البطارية

| | |
|----|--|
| 34 | شحن سماعات الأذن |
| 35 | شحن جراب الشحن |
| 36 | التحقق من مستوى بطارية سماعة الأذن الصغيرة |
| 36 | أثناء استخدام سماعات الأذن |
| 36 | أثناء شحن سماعات الأذن |
| 37 | التحقق من مستوى شحن بطارية جراب الشحن |
| 38 | مدة الشحن |

حالة جراب الشحن وسماعة الأذن

| | |
|----|-------------------------------------|
| 39 | مصباح حالة سماعات الأذن |
| 39 | حالة Bluetooth® |
| 39 | حالة البطارية والتحديث والخطأ |
| 40 | مصباح حالة جراب الشحن |
| 40 | حالة البطارية والتحديث والخطأ |

اتصالات BLUETOOTH

| | |
|----|---|
| 41 | الاتصال باستخدام تطبيق Bose Music |
| 41 | التوصيل باستخدام القائمة Bluetooth في الجهاز المحمول الخاص بك |
| 42 | فصل جهاز محمول |
| 42 | إعادة توصيل جهاز محمول |
| 43 | مسح قائمة الأجهزة الخاصة بسماعات الأذن |
| 44 | أجهزة Android™ فقط |
| 44 | الاتصال باستخدام Fast Pair |
| 45 | تقنية Snapdragon Sound™ |

توصيل منتجات BOSE

| | |
|----|---|
| 46 | التوصيل بسماعة Bose Smart Speaker أو مكبر صوت Bose Smart Soundbar |
| 46 | المزايا |
| 46 | المنتجات المتوافقة |
| 47 | الاتصال باستخدام تطبيق Bose Music |
| 48 | التوصيل باستخدام عناصر التحكم في المنتج |
| 48 | إعادة الاتصال بسماعة Bose Smart Speaker أو مكبر صوت Bose Smart Soundbar |

العناية والصيانة

| | |
|----|-----------------------------------|
| 49 | تخزين سماعات الأذن |
| 49 | تنظيف سماعات الأذن وجراب الشحن |
| 49 | قطع الغيار والملحقات |
| 49 | ضمان محدود |
| 50 | تحديث سماعات الأذن |
| 50 | تحديث جراب الشحن |
| 50 | عرض رمز تاريخ سماعة الأذن الصغيرة |
| 50 | عرض الرقم التسلسلي لجراب الشحن |

استكشاف الأخطاء وإصلاحها

| | |
|----|---|
| 51 | جرب هذه الحلول أولاً |
| 51 | حلول أخرى |
| 63 | إعادة تشغيل سماعات الأذن وجراب الشحن |
| 64 | قم بإعادة سماعات الأذن إلى إعدادات المصنع |

المحتويات

تأكد من إدراج الأجزاء التالية:



جراب الشحن

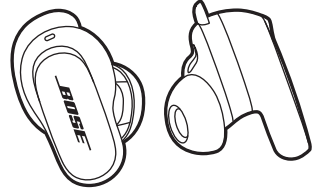

سماعات أذن Bose QuietComfort Ultra



أشرطة التثبيت (الحجمان 2 و3)

ملاحظة: تُرفق مع سماعات الأذن أشرطة بحجم 1. للحصول على مساعدة بشأن تحديد حجم الشريط، انظر الصفحة 17.

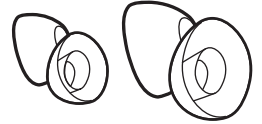

سدادات الأذن (حجمان الصغير والكبير)

ملاحظة: تم إرفاق سدادات متوسطة الحجم مع سماعات الأذن. للحصول على مساعدة بشأن تحديد حجم سدادات الأذن، انظر الصفحة 17.

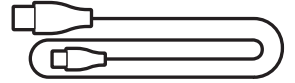

كبل USB من نوع USB-C® متصل بكبل USB-A

ملاحظة: لا تستخدم المنتج الخاص بك إذا كان أي جزء منه مفقودًا أو تالفًا. تفضل بزيارة support.Bose.com/QCUE للاطلاع على مقالات استكشاف الأخطاء وإصلاحها ومقاطع الفيديو وإصلاح المنتج أو استبداله.

يُتيح لك تطبيق Bose Music إعداد سماعات الأذن والتحكم بها من أي جهاز محمول، مثل الهاتف الذكي أو الكمبيوتر اللوحي. باستخدام التطبيق، يمكنك التحقق من ملاءمة سماعة الأذن وإدارة اتصالات Bluetooth وإدارة إعدادات سماعة الأذن وضبط الصوت واختيار لغة المطالبة الصوتية والحصول على أي تحديثات مستقبلية وميزات جديدة توفرها Bose.

ملاحظة: إذا كنت قد أنشأت بالفعل حساب Bose لمنتج آخر من منتجات Bose، فراجع "إضافة سماعات الأذن لحساب موجود".

تزييل تطبيق BOSE MUSIC

1. في جهازك المحمول الخاص بك، نزل تطبيق Bose Music.

ملاحظة: إذا كنت مقيمًا في بر الصين الرئيسي، فنزل تطبيق Bose音乐.



2. اتبع تعليمات التطبيق.

إضافة سماعات الأذن لحساب موجود

لإضافة سماعات Bose QuietComfort Ultra Earbuds، افتح تطبيق Bose Music وأضف سماعات الأذن.

حصلت سماعات الأذن على تصنيف IPX4 في مقاومتها للمياه. وقد صُممت لتكون مقاومة للعرق وعوامل الطقس ولكن لا يجب غمرها تحت الماء.

تنبيهات:

- لا تقم بالسباحة أو الاستحمام وأنت ترتدي سماعات الأذن.
- لا تغمر سماعات الأذن.

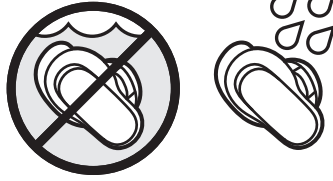

ملاحظات:

- لمنع حدوث صدأ، نظّف نقاط تلامس الشحن الموجودة في سماعات الأذن بانتظام وذلك باستخدام ماسحة أذن قطنية جافة وناعمة أو ما يشابهها.
- IPX4 ليست حالة دائمة، وقد تنخفض المقاومة نتيجة للارتداء العادي.

إدخال سماعات الأذن

1. أدخل سماعة الرأس الصغيرة حتى تستقر سداة الأذن بصورة مريحة في فتحة قناتك السمعية.

ملاحظة: تحمل كل سماعة أذن صغيرة إما حرف **R** (يمين)، وإما حرف **L** (يسار).

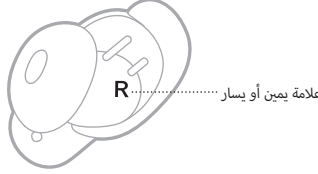

2. أدر سماعة الرأس الصغيرة قليلاً إلى الخلف حتى تُصبح بمثابة سداة مريحة في قناتك السمعية ويستقر شريط التثبيت على حافة أذنك.

ملاحظة: قد تحتاج إلى إدارة سماعة الأذن الصغيرة إلى الخلف والأمام لتصبح سداة الأذن مريحة. مع ذلك، قد يؤثر تدويرها إلى الخلف أو إلى الأمام بعيداً جداً على جودة الصوت وصوت الميكروفون.

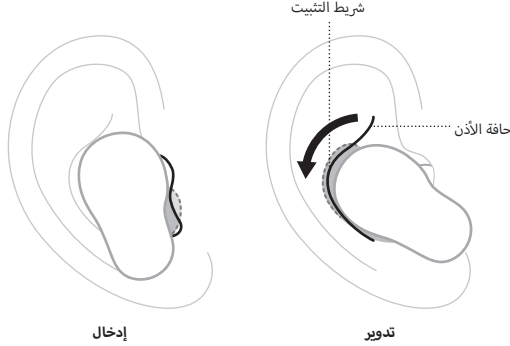

3. للتحقق من ملاءمة وضعها (انظر الصفحة 15).

4. كرر الخطوات من 1 إلى 3 لإدخال سماعة الرأس الصغيرة الأخرى.

عند إدخال سماعات الأذن، يتم تخصيص الصوت للأذنك للحصول على أفضل أداء صوتي وإلغاء الضوضاء.

ملاحظة: إذا كنت تشارك سماعات الأذن، فضعها في جراب الشحن لمسح تخصيص الصوت بين كل مستخدم.

تحقق من مدى ملاءمتها لك

للحصول على أفضل ملاءمة وأداء صوتي وإلغاء التشويش، استخدام مرآة للتأكد من استخدام أشرطة التثبيت وسدادات الأذن ذات الحجم الصحيح. وقد تحتاج إلى تجربة شريط تثبيت أو سدادة أذن ذات حجم مختلف لكل أذن.

نصيحة: يمكنك أيضًا التحقق من مدى الملاءمة باستخدام اختبار Earbud Seal Test في تطبيق Bose Music. يمكنك الوصول إلى هذا الخيار من قائمة الإعدادات.

سدادات الأذن

| العناصر الواجب التحقق منها | المواءمة |
|--|-------------------------|
| <p>عندما تكون سدادة الأذن مستقرة بصورة مريحة وجيدة في فتحة قناتك السمعية، ينبغي أن يكون صوت الضوضاء الخارجية مكتومًا.</p> <p>ملاحظة: قد تؤثر ميزة إلغاء الضوضاء على القدرة على سماع الضوضاء المكتومة.</p> | <p>الوضع المناسب</p> |
| <p>عندما تكون سدادة الأذن غير مريحة ومضغوطة جدًا داخل قناتك السمعية.</p> | <p>ضغط شديد</p> |
| <p>عندما تكون السدادة مستقرة في جزء عميق للغاية في قناتك السمعية، وتشعر بأنها غير ثابتة في أذناك وتسقط بمجرد تحريك رأسك.</p> | <p>غير مثبتة بإحكام</p> |

أشرطة التثبيت

المواءمة

العناصر الواجب التحقق منها

الوضع المناسب

عندما لا يبرز الشريط أو تشعر بالضغط على حافة أذنك.



كبيرة للغاية

عندما يكون الشريط مثبتًا أو تشعر بضغط أسفل حافة أذنك.



صغيرة للغاية

عندما لا يصل الشريط إلى حافة أذنك.



جرب حجمًا آخر

ارتدِ سماعة الرأس الصغيرة لفترة طويلة من الزمن. إذا لم تشعر أن سماعات الأذن مريحة أو ثابتة، أو لم يكن إلغاء التشويش أو جودة الصوت حسب ما هو متوقَّع، فجرب سماعة أذن أو شريط تثبيت.

قد تحتاج إلى تجربة جميع أحجام سدادات الأذن الثلاثة أو الأشرطة أو استخدام سدادة أو شريط بمقاس مختلف لكل أذن.

سدادات الأذن

يتم إدراج ثلاثة أحجام من السدادات مع سماعات الأذن: صغيرة ومتوسطة وكبيرة.



وتُرفق سدادات أذن متوسطة الحجم مع سماعات الأذن. لذا إذا كانت صغيرة جدًا، فجرب سدادات أذن كبيرة. وإذا كانت كبيرة جدًا، فجرب سدادات أذن صغيرة.

أشرطة التثبيت

إن أشرطة التثبيت موضح عليها الحجم **1** (صغير)، أو **2** (متوسط)، أو **3** (كبير) و**حرف R** (يمين) أو **حرف L** (يسار).



تُرفق مع سماعات الأذن أشرطة بحجم **1**. فإذا كانت صغيرة جدًا، فجرب أشرطة بحجم **2**.

تغيير سدادات الأذن

1. أمسك سماعة الأذن الصغيرة، واضغط على سدادة الأذن وأزلها برفق من سماعة الأذن.

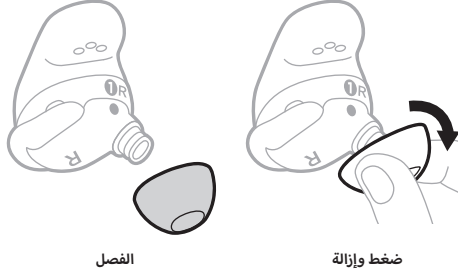

تنبيه: لتجنب تمزق السماعة، لا تسحبها من حافة سدادة الأذن.

2. اختر حجم سدادة أذن جديدًا (انظر الصفحة 17).

3. حاذ سدادة الأذن مع فوهة سماعة الأذن الصغيرة ثم اضغط على سدادة الأذن على الفوهة حتى تشعر بأنها تستقر في مكانها بأمان وتسمع صوت طقطقة.

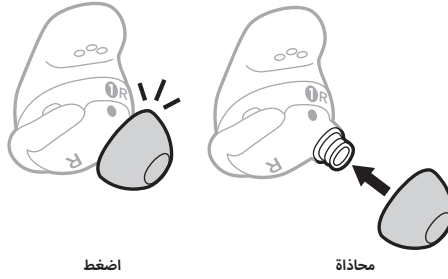

4. كرر الخطوات من 1 إلى 3 لسماعة الأذن الأخرى، حسب الحاجة.

ملاحظة: قد تحتاج إلى استخدام سدادة أذن ذات حجم مختلف لكل أذن.

5. أدخل سماعات الأذن (انظر الصفحة 14).

6. للتحقق من ملاءمة وضعها (انظر الصفحة 15).

ملاحظات:

• إذا غيرت سدادة الأذن، فقد تحتاج إلى تغيير شريط التثبيت حتى يستقر الشريط بشكل مريح على حافة أذنك (انظر الصفحة 19).

• لمشاهدة مقاطع فيديو إرشادية حول تغيير سدادات الأذن، تفضل بزيارة: support.bose.com/QCUE

• إذا كنت بحاجة إلى أحجام إضافية من سدادات الأذن، فاتصل بخدمة عملاء Bose أو قم بزيارة: support.bose.com/QCUE

تغيير أشرطة التثبيت

1. أمسك سماعة الأذن، واسحب مقبض شريط التثبيت برفق وأزل الشريط نحوك وفوق سداة الأذن وبعيدًا عن سماعة الأذن.

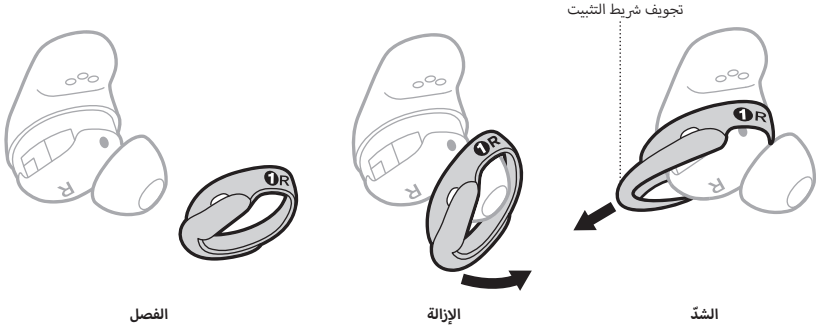

تنبيه: لتجنب التلف، لا تسحب من الجزء الرفيع من الشريط.

2. اختر حجم شريط جديد (انظر الصفحة 17). حدد الشريط المميز إما بعلامة **R** (يمين) أو **L** (يسار)، حسب سماعة الأذن.

3. مع وضع علامات الشريط أمامك ومقبض الشريط بعيدًا عنك، قم بمحاذاة النقطة الموجودة على الشريط مع النقطة الرمادية في الجزء السفلي من سماعة الأذن.

4. قم بتمديد الشريط برفق فوق سداة الأذن، مع التأكد من محاذاة النقاط وملاءمة اللسان الموجود على الشريط للشق أعلى سماعة الأذن.

ملاحظة: تضمن محاذاة الشريط بشكل صحيح وجود الفتحة على جانب الشريط فوق ميكروفون سماعة الأذن لمنع انسداد الميكروفون.

5. اضغط لأسفل حتى يستقر الشريط بإحكام في مكانه، ثم تحقق من المحاذاة.

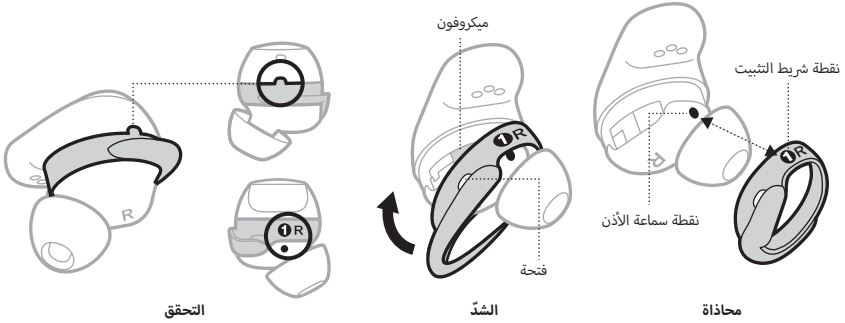

6. كرر الخطوات من 1 إلى 5 لسماعة الأذن الأخرى، حسب الحاجة.

ملاحظة: قد تحتاج إلى استخدام شريط مختلف الحجم لكل أذن.

7. أدخل سماعات الأذن (انظر الصفحة 14).

8. للتحقق من ملاءمة وضعها (انظر الصفحة 15).

ملاحظات:

- لمشاهدة مقاطع فيديو إرشادية حول تغيير الأشرطة، تفضل بزيارة: support.bose.com/QCUE
- إذا كنت بحاجة إلى أحجام إضافية من أشرطة التثبيت، فاتصل بخدمة عملاء Bose أو قم بزيارة: support.bose.com/QCUE

تشغيل الطاقة

افتح جراب الشحن.

يتم تشغيل سماعات الأذن. ويومض مصباح حالة سماعات الأذن باللون الأبيض ومن ثم يضيء وفقًا لحالة الشحن (انظر الصفحة 39).
يضيء مصباح حالة جراب الشحن وفق مستوى شحن البطارية (انظر الصفحة 40).

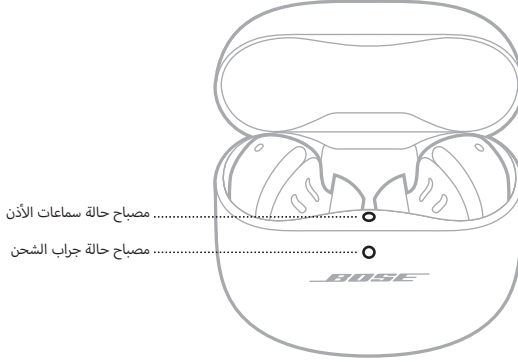

ملاحظة: عند إزالة سماعات الأذن من جراب الشحن، أغلق الجراب للمساعدة في الحفاظ على عمر البطارية وإبقاء الجراب خاليًا من الشوائب.

إيقاف الطاقة

1. ضع سماعتك الأذن الصغيرتين في جراب الشحن.

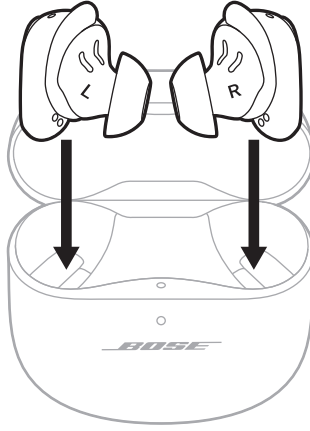

يتم فصل سماعات الأذن عن جهازك المحمول.

2. أغلق الجراب.

يتم إيقاف تشغيل سماعة الأذن الصغيرة، يضيء مصباح حالة جراب الشحن وفق مستوى شحن البطارية (انظر الصفحة 40).

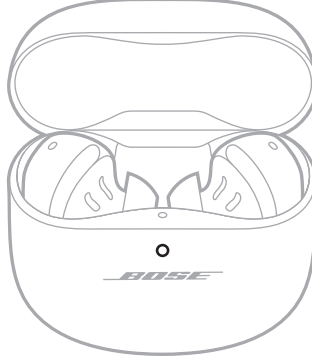

وضع الاستعداد

يحافظ وضع الاستعداد على بطارية سماعة الأذن الصغيرة عندما تكون خارج الجراب وغير مستخدمة، تتحول سماعة الأذن إلى وضع الاستعداد عند إزالتها من أذنك وعدم تحريكها لمدة 10 دقائق.

لتنشيط سماعة الأذن، أدخل سماعة الأذن في أذنك.



استخدم خاصية التحكم باللمس عن طريق النقر فوق سطح اللمس أو سحبه لأفً من سماعتي الأذن. من خلال التحكم باللمس، يمكنك تشغيل/إيقاف الصوت مؤقتًا، وتغيير مستوى الصوت، وإجراء وظائف الاتصال الأساسية، واستخدام اختصار تغيير الوضع أو تغيير إعدادات الصوت الغامر (انظر الصفحة 27).

منطقة سطح اللمس

تقع منطقة اللمس على السطح الخارجي لسماعتي الأذن. وهي تتحكم في تشغيل الوسائط ومستوى الصوت والمكالمات الهاتفية والاختصار الخاص بك.



تشغيل الوسائط ومستوى الصوت

| التحكم | الحل |
|------------------|---|
| تشغيل/إيقاف مؤقت | انقر على إحدى سماعات الأذن.  |
| رفع مستوى الصوت | اسحب لأعلى في إحدى سماعات الأذن الصغيرة.  |
| خفض مستوى الصوت | اسحب لأسفل في إحدى سماعات الأذن الصغيرة.  |

التحكم

الحل

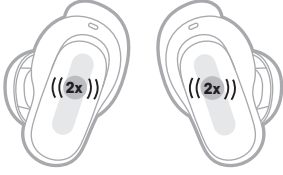

انقر نقرًا مزدوجًا فوق إحدى سماعات الأذن.

التخطي إلى المقطوعة التالية



انقر نقرًا ثلاثيًا على إحدى سماعات الأذن الصغيرة.

التخطي إلى المقطوعة السابقة

المكالمات الهاتفية

التحكم

الحل



انقر على إحدى سماعات الأذن.

الرد على مكالمة



انقر نقرًا مزدوجًا فوق إحدى سماعات الأذن.

إنهاء / رفض مكالمة



انقر على إحدى سماعات الأذن.

الرد على المكالمة الهاتفية الواردة الثانية ووضع المكالمة الهاتفية الحالية قيد الانتظار

التحكم

الحل



انقر نقرًا مزدوجًا فوق إحدى سماعات الأذن.

رفض المكالمة الهاتفية الواردة الثانية والاستمرار في المكالمة الهاتفية الحالية

إشعارات المكالمات

رسالة صوتية تُعلمك بالمكالمات الواردة وحالة الاتصال.

لإيقاف إشعارات المكالمات، قم بتعطيل المطالبات الصوتية باستخدام تطبيق Bose Music. يمكنك الوصول إلى هذا الخيار من قائمة الإعدادات.

الأوضاع

للحصول على معلومات حول تغيير الوضع، انظر الصفحة 33.



إعدادات الصوت الغامر

للحصول على معلومات حول تغيير إعداد الصوت الغامر، انظر الصفحة 31.

التحكم الصوتي بالجهاز المحمول

يمكنك تعيين اختصار للوصول إلى التحكم الصوتي بجهازك المحمول باستخدام سماعات الأذن. يعمل الميكروفون الموجود على سماعات الأذن كمفتاح للميكروفون الموجود على جهازك المحمول.

ملاحظة: للوصول إلى التحكم الصوتي بالجهاز المحمول باستخدام سماعات الأذن، يجب تعيينه كاختصار (انظر الصفحة 27).

| الحل | التحكم |
|--|--|
|  <p data-bbox="446 422 680 503">المس سماعة الأذن الصغيرة مع الاستمرار إلى أن تسمع نغمة. ارفع يدك ثم تفوه بطلبك.</p> | <p data-bbox="734 438 968 487">الوصول إلى التحكم الصوتي على جهاز المحمول</p> |
|  <p data-bbox="489 665 680 690">انقر على إحدى سماعات الأذن.</p> | <p data-bbox="712 665 968 690">إيقاف التحكم الصوتي على جهاز المحمول</p> |

يُمكنك الاختصار من الوصول بسرعة وسهولة إلى إحدى الوظائف التالية:

- التنقل بين الأوضاع (انظر الصفحة 32)
 - التنقل بين إعدادات الصوت الغامر (انظر الصفحة 30)
 - استخدام التحكم الصوتي بالجهاز المحمول (انظر الصفحة 26)
- ملاحظة:** بشكل افتراضي، يتم تمكين التنقل عبر الأوضاع في كلتا سمعتي الأذن.

استخدام الاختصار الخاص بك

المس سماعه الأذن مع الاستمرار.



تغيير الاختصار الخاص بك أو تعطيله

لتغيير الاختصار أو تعطيله أو تعيين اختصار مختلف لكل سماعة أذن، استخدم تطبيق Bose Music. للوصول إلى هذا الخيار، انقر فوق الاختصار على الشاشة الرئيسية.

ملاحظة: في حال تعيين اختصار مختلف لكل سماعة أذن، يجب عليك لمس السماعة المناسبة مع الاستمرار. عند إزالة سماعة الأذن، يمكنك فقط استخدام الاختصار المخصص للسماعة في أذنك.

يستخدم التحقق من الوجود داخل الأذن أجهزة استشعار لتحديد ما إذا كنت ترتدي كلتا سماعتي الأذن أو سماعاً أذن واحدة فقط.

يمكنك تلقائيًا تشغيل/إيقاف الصوت مؤقتًا، والرد على المكالمات الهاتفية (إذا تم تمكينها)، وضبط ميزة إلغاء الضوضاء عن طريق إدخال سماع الأذن الصغيرة أو إزالتها.

ملاحظة: لإدارة ميزات التحقق من الوجود داخل الأذن، استخدم تطبيق **Bose Music**. يمكنك الوصول إلى هذا الخيار من قائمة الإعدادات.

التشغيل/الإيقاف المؤقت التلقائي

عند إزالة سماع الأذن الصغيرة، يتوقف الصوت مؤقتًا في كلتا سماعتي الأذن الصغيرتين.

لاستئناف الصوت، أعد إدخال سماع الأذن الصغيرة.

ملاحظة: إذا أردت استخدام سماع أذن واحدة، يمكنك النقر على سماع الأذن الموجودة في أذنك لاستئناف الصوت.

الرد التلقائي على المكالمات

يمكنك الرد على المكالمات الهاتفية عن طريق إدخال إحدى سماعتي الأذن.

ملاحظة: لتمكين هذه الميزة، استخدم تطبيق **Bose Music**. يمكنك الوصول إلى هذا الخيار من قائمة الإعدادات.

الوضوح التلقائي

عند إزالة إحدى سماعتي الأذن، يتم ضبط وضع السماع في أذنك الأخرى على وضع **Aware** (انظر الصفحة 32).

إذا أعدت إدخال سماع الأذن، يتم ضبط سماع الأذن الموجودة داخل أذنك على مستوى إلغاء التشويش السابق.

ملاحظة: إذا كنت تريد استخدام سماع أذن واحدة، يمكنك استخدام الاختصار الخاص بك للتنقل بين الأوضاع واختيار الوضع المناسب.

تُقلل خاصية إلغاء الضوضاء من الضوضاء غير المرغوبة ما يوفر أداءً صوتيًا أكثر نقاءً وحيوية. بشكل افتراضي، يتم تشغيل سماعات الأذن على الوضع **Quiet**. تمكين إلغاء الضوضاء بالكامل (انظر الصفحة 32).

تغيير إعداد إلغاء الضوضاء

يمكنك التبديل بين إعدادات إلغاء الضوضاء المحددة مسبقًا عن طريق تغيير الوضع. للحصول على معلومات حول الأوضاع، انظر الصفحة 32.

إلغاء التشويش أثناء المكالمات الهاتفية

عند إجراء مكالمة أو تلقيها، تظل سماعات الأذن على إعداد إلغاء الضوضاء الحالي ويتم تنشيط الصوت الذاتي. تساعد خاصية الصوت الذاتي على سماع نفسك وأنت تتحدث بصورة طبيعية أكثر.

لضبط مستوى إلغاء الضوضاء في أثناء إجراء مكالمة ما، غيّر الوضع (راجع الصفحة 33).

ملاحظات:

- يتم تعطيل الوضع التلقائي أثناء إجراء المكالمات (انظر الصفحة 28).
- لضبط خاصية الصوت الذاتي، استخدم تطبيق **Bose Music**. يمكنك الوصول إلى هذا الخيار من قائمة الإعدادات.

استخدام ميزة إلغاء التشويش فقط

يمكنك استخدام ميزة إلغاء التشويش فقط دون صوت أو انقطاعات من المكالمات الهاتفية.

1. نَقِّد أحد الإجراءات التالية:

- إذا كنت ترتدي سماعات الأذن، فافصل جهازك المحمول (انظر الصفحة 42).
- إذا كانت سماعات الأذن في جراب الشحن، فقم بإيقاف تشغيل ميزة **Bluetooth** على جهازك المحمول. بعد ذلك، أخرج سماعات الأذن من الجراب وأدخلها في أذنيك.

2. المس سماعة الأذن مع الاستمرار لتغيير الوضع (انظر الصفحة 33).

ملاحظة: لإعادة الاتصال بجهازك المحمول، حدد سماعات الأذن من قائمة **Bluetooth** على جهازك.

يحمل الصوت الغامر ما تسمعه من رأسك ليضعه أمام عينيك—وكانك في المكان الواقعي للصوت. يبدو الصوت وكأنه يأتي من خارج سماعات الأذن، لتستمع بتجربة استماع طبيعية أكثر. يعمل الصوت الغامر على أي محتوى يتم بثه من أي مصدر، حيث ينتقل به إلى آفاق جديدة مع وضوح صوت أفضل وجودة صوت أكثر ثراءً.

ملاحظة: عند إجراء مكالمة هاتفية أو تلقيها، يتم إيقاف الصوت الغامر مؤقتًا (انظر الصفحة 31).

إعدادات الصوت الغامر

| وقت الاستخدام | الوصف | الإعداد |
|--|--|---------|
| يُستخدم للاستمتاع بأكثر تجربة متسقة، يُفضل استخدامه عند القيام بأنشطة تتطلب تحريك رأسك أو النظر إلى أسفل بشكل متكرر. | يبدو الصوت وكأنه يأتي من مكبري صوت إستريو أمامك يتبعان حركات رأسك. ملاحظة: يتم استخدام هذا الإعداد افتراضيًا في وضع Immersion. | الحركة |
| يُستخدم للاستمتاع بأكثر تجربة واقعية وقوية. يُفضل استخدامه عندما تكون نائمًا. | يبدو الصوت وكأنه يأتي من مكبري صوت إستريو أمامك يظلان في مكانهما عندما تحرك رأسك. ملاحظات: • بعد ثوانٍ قليلة من التوقف عن تحريك رأسك، تعيد السماعات التمرکز على موضعك. • للوصول إلى هذا الإعداد، استخدم تطبيق Bose Music. اضغط على الصوت الغامر على الشاشة الرئيسية. | الثبات |
| يُستخدم عندما تريد تجربة استماع كلاسيكية أو تريد الحفاظ على عمر البطارية. | يبدو الصوت وكأنه صادر من سماعات الأذن. | إيقاف |

تغيير إعداد الصوت الغامر

يمكنك تغيير إعداد الصوت الغامر عن طريق تغيير الوضع أو استخدام اختصار التنقل عبر إعدادات الصوت الغامرة.

نصيحة: يمكنك أيضًا تغيير إعداد الصوت الغامر باستخدام تطبيق Bose Music. يُمكنك الوصول إلى هذا الخيار من الشاشة الرئيسية.

تغيير الوضع

للحصول على معلومات حول تغيير الوضع، انظر الصفحة 33.

ملاحظات:

- يؤدي تغيير الوضع إلى تغيير إعدادات الصوت الغامرة وإلغاء الضوضاء.
- يمكنك أيضًا إنشاء وضع مخصص باستخدام إعدادات الصوت الغامر وإعدادات إلغاء الضوضاء المفضلة لديك (انظر الصفحة 32).

استخدام الاختصار الخاص بك

يمكنك تغيير الاختصار الخاص بك للتنقل بين إعدادات الصوت الغامر دون التأثير على إعداد إلغاء الضوضاء في الوضع الحالي. يؤدي هذا إلى تخصيص الوضع الحالي مؤقتًا حتى إيقاف تشغيل سماعات الأذن أو تغيير الوضع.

ملاحظة: لتغيير إعداد الصوت الغامر باستخدام سماعات الأذن، يجب تعيينه كاختصار (انظر الصفحة 27).

1. المس سماعة الأذن مع الاستمرار.



تعلن مطابقة صوتية عن كل إعداد للصوت الغامر في تكرار حلقي.

2. عندما تسمع اسم الإعداد المفضل، حرر سماعة الأذن.

الصوت الغامر أثناء المكالمات

عند إجراء مكالمة هاتفية أو تلقيها، يتم إيقاف الصوت الغامر مؤقتًا. عند إنهاء المكالمة، تعود سماعات الأذن إلى إعداد الصوت الغامر السابق.

أوضاع الاستماع هي إعدادات صوتية معدة مسبقًا يمكنك التبديل بينها بناءً على تفضيلاتك وبيئة الاستماع. فهي تتكون من إعدادات إلغاء الضوضاء وإعدادات الصوت الغامر.

يمكنك الاختيار من بين ثلاثة أوضاع معدة مسبقًا – **Quiet**، و**Aware**، و**Immersion** – أو إنشاء ما يصل إلى سبعة من الأوضاع المخصصة الخاصة بك.

الأوضاع

| الوصف | الوضع |
|---|------------------|
| إلغاء كامل للضوضاء مع صوت ستيريو محسّن من Bose . يتيح لك الوضع منع عوامل التشبث باستخدام أعلى مستوى من إلغاء الضوضاء. | Quiet |
| وضوح كامل مع صوت ستيريو محسّن من Bose . يتيح لك سماع محيطك أثناء الاستماع بالصوت في وضع الإستريو. | Aware |
| إلغاء كامل للضوضاء مع ضبط الصوت الغامر على وضع الحركة. يسمح لك بمنع مصادر التشبث والاستماع بصوت نابض بالحياة. | Immersion |
| إعدادات إلغاء الضوضاء والصوت الغامر المخصصة بناءً على تفضيلاتك وبيئة الاستماع. ملاحظة: يمكنك إنشاء ما يصل إلى سبعة أوضاع مخصصة باستخدام تطبيق Bose Music . للوصول إلى هذا الخيار، اضغط على الأوضاع في الشاشة الرئيسية. | مخصص |

ملاحظات:

- بشكل افتراضي، يتم تشغيل سماعات الأذن على الوضع **Quiet**. لإعداد تشغيل سماعات الأذن على آخر وضع مُستخدم، استخدم تطبيق **Bose Music**. يمكنك الوصول إلى هذا الخيار من قائمة الإعدادات.
- للحصول على معلومات حول إعدادات إلغاء الضوضاء والصوت الغامر، راجع الصفحة 29 و الصفحة 30.

وضع **Aware** مع **ActiveSense**

يتيح لك إلغاء الضوضاء الديناميكي في وضع **Aware** مع تقنية **ActiveSense** سماع محيطك مع تقليل الضوضاء غير المرغوب فيها.

يسمح وضع **Aware** مع تقنية **ActiveSense** لسماعات الأذن بزيادة إلغاء الضوضاء تلقائيًا عند حدوث ضوضاء مفاجئة أو عالية بالقرب منك، حتى تتمكن من الحفاظ على الانتباه دون قطع الصوت بوضوء متقطعة. بمجرد توقف الضوضاء، تعود خاصية إلغاء الضوضاء تلقائيًا إلى الإعداد السابق.

لتمكن **ActiveSense**، استخدم تطبيق **Bose Music**. للوصول إلى هذا الخيار، على الشاشة الرئيسية، انقر فوق **Modes < Aware < < < <**.

تغيير الوضع

ملاحظة: لتغيير الوضع باستخدام سماعات الأذن، يجب تعيينه كاختصار (انظر الصفحة 27).

1. للتنقل بين الأوضاع، المس سماعة الأذن مع الاستمرار.



تعلن المطالبة الصوتية عن كل وضع في تكرار حلقي.

2. عندما تسمع اسم الوضع المفضل، حرر سماعة الأذن.

نصيحة: يمكنك أيضاً تغيير الوضع باستخدام تطبيق Bose Music. للوصول إلى هذا الخيار، اضغط على الأوضاع في الشاشة الرئيسية.

إضافة الأوضاع أو إزالتها من سماعات الأذن

ل للوصول إلى الأوضاع الموجودة على سماعات الأذن، يجب تعيينها كمفضلة في تطبيق Bose Music. بشكل افتراضي، يتم تعيين الأوضاع Aware و Immersion كأوضاع مفضلة.

لإضافة أو إزالة أوضاع من سماعات الأذن، انقر فوق Modes على الشاشة الرئيسية وقم بتخصيص الأوضاع التي يتم تعيينها كمفضلة.

شحن سماعات الأذن

1. قم بمحاذاة نقاط تلامس الشحن الموجودة في سماعة الأذن الصغيرة اليسرى مع دبابيس الشحن الموجودة في الجانب الأيسر من علبة الشحن.

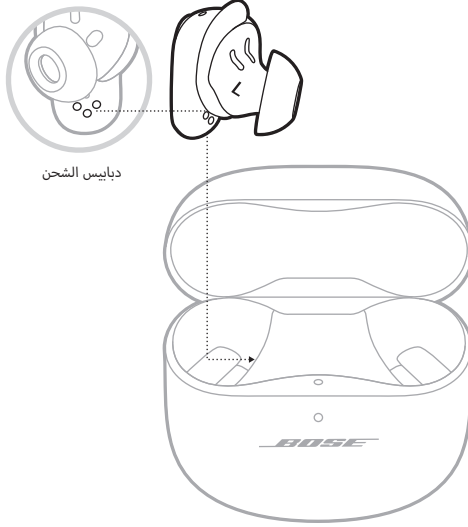

ملاحظة: قبل الشحن، تأكد من تواجد سماعات الأذن في درجة حرارة الغرفة، بين 46 درجة فهرنهايت (8 درجات مئوية) و102 درجة فهرنهايت (39 درجة مئوية).

2. ضع سماعة الأذن في الجراب حتى تستقر في مكانها نتيجة الجذب المغناطيسي. ويومض مصباح حالة سماعات الأذن باللون الأبيض ومن ثم يضيء وفقاً لحالة الشحن (انظر الصفحة 39).

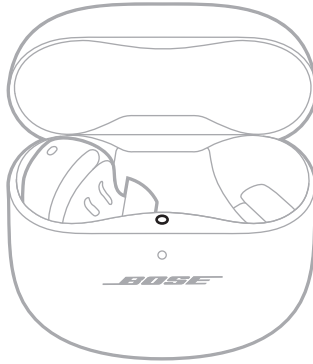

3. أعد تكرار الخطوات 1 - 2 لسماعة الأذن الصغيرة اليمنى.

ملاحظة: يتم شحن سماعات الأذن إذا كان الجراب مفتوحاً أو مغلقاً.

شحن جراب الشحن

تنبيه: لا تستخدم هذا المنتج إلا مع مصدر طاقة LPS معتمد مستوفٍ للمتطلبات التنظيمية المحلية (مثل UL، أو CSA، أو VDE، أو CCC).

1. وصل الطرف الصغير لكبل USB بمنفذ USB-C® الموجود في الجزء السفلي من جراب الشحن.

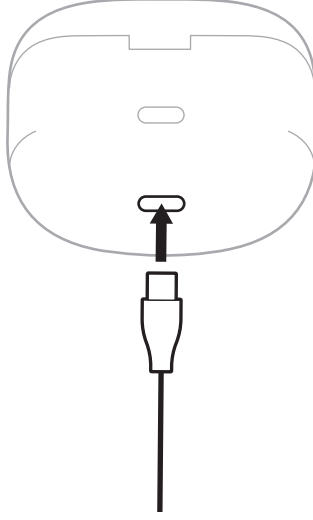

2. واصل الطرف الآخر بشاحن حائط USB-A (غير متوفر) أو جهاز الكمبيوتر.

يضيء مصباح حالة جراب الشحن باللون الكهرماني الثابت (انظر الصفحة 40).

ملاحظة: قبل الشحن، تأكد من أن العلبه موجودة في درجة حرارة الغرفة، بين 46 درجة فهرنهايت (8 درجات مئوية) و102 درجة فهرنهايت (39 درجة مئوية).

التحقق من مستوى بطارية سماعة الأذن الصغيرة

أثناء استخدام سماعات الأذن

- عند إزالة سماعات الأذن الصغيرة من علبة الشحن وإدخالها في أذنيك، ستسمع رسالة صوتية لإبلاغك بمستوى بطارية سماعة الأذن الصغيرة.
- استخدم تطبيق Bose Music. يظهر مستوى شحن بطارية سماعة الأذن على الشاشة الرئيسية.

ملاحظة: في حال انخفاض مستوى شحن بطارية إحدى السماعات عن الأخرى، تعلن المطالبة الصوتية عن انخفاض مستوى البطارية. إذا كانت البطارية منخفضة، تسمع "Battery low".

أثناء شحن سماعات الأذن

عند وضع سماعات الأذن في جراب الشحن، يومض مصباح حالة سماعات الأذن باللون الأبيض ومن ثم يضيء وفقًا لحالة الشحن (انظر الصفحة 39).

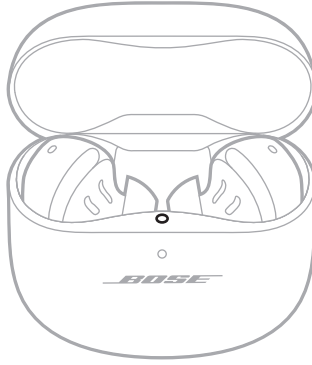

ملاحظة: في حال انخفاض مستوى شحن بطارية إحدى سماعات الأذن عن الأخرى، فإن مصباح حالة سماعات الأذن يعكس انخفاض مستوى البطارية.

التحقق من مستوى شحن بطارية جراب الشحن

افتح جراب الشحن.

يضيء مصباح حالة جراب الشحن وفق مستوى شحن البطارية (انظر الصفحة 40).

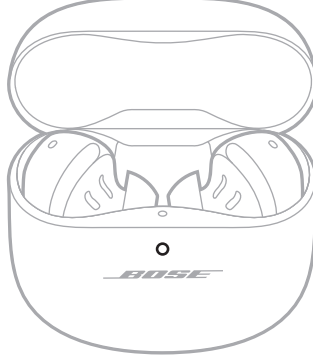

مدة الشحن

| المكوّن | مدة الشحن |
|--------------|-----------------------------|
| سماعات الأذن | تصل إلى ساعتين ¹ |
| جراب الشحن | تصل إلى 3 ساعات |

ملاحظات:

- عندما يكون مستوى شحن بطارية سماعة الأذن منخفضًا، يعمل الشحن لمدة 20 دقيقة مع غلق الجراب على تشغيل سماعات الأذن لمدة تصل إلى ساعتين.²
- يعمل الشحن الكامل على تشغيل سماعات الأذن لمدة تصل إلى 6 ساعات مع إيقاف الصوت الغامر (وحتى 4 ساعات مع تشغيل الصوت الغامر).³
- عندما يكون الجراب مشحونًا بالكامل، يُمكنك شحن سماعات الأذن بالكامل حتى ثلاث مرات.⁴
- عندما تكون سماعات الأذن بداخل الجراب، فإن مدة شحن الجراب تختلف.

1 أجرت Bose الاختبار في يوليو 2023 باستخدام سماعات الأذن Bose QuietComfort Ultra Earbuds التي تمثل الإنتاج وجراب شحن سماعات الأذن Bose QuietComfort Ultra Earbuds. تكوّن اختبار الشحن السريع من إدخال سماعات الأذن مع نفاذ طاقة البطارية (إلى حد عدم تشغيل الصوت) في جراب شحن مشحون بالكامل لمدة 20 دقيقة، ثم استئناف تشغيل الصوت باستخدام ملف توزيع الصوت المتقدم (A2DP) لتقنية Bluetooth مع ضبط مستوى الصوت على علو صوت يساوي 75 ديسيبل، ومع ضبط موازن الصوت (EQ) ثلاثي الترددات على صفر، في وضع Quiet (إلغاء كامل للضوضاء) مع إيقاف تشغيل الصوت الغامر، ما ينتج عنه مدة تشغيل تصل إلى ساعتين قبل نفاذ البطارية. تم تحديد الوقت اللازم لشحن سماعات الأذن بالكامل عن طريق إدخال سماعات الأذن عند نفاذ طاقة بطاقتها (إلى حد عدم تشغيل الصوت) في جراب مشحون بالكامل وشحنها حتى يصل مستوى الشحن إلى 100%. يختلف عمر البطارية حسب الإعدادات والاستخدام.

2 انظر 1.

3 أجرت Bose الاختبار في يونيو 2023 باستخدام سماعات الأذن Bose QuietComfort Ultra Earbuds التي تمثل الإنتاج ومجموعة من المقاطع الموسيقية باستخدام صوت يملف توزيع الصوت المتقدم (A2DP) لتقنية Bluetooth، مع ضبط مستوى الصوت على علو صوت يساوي 75 ديسيبل، مع ضبط موازن الصوت (EQ) ثلاثي الترددات على صفر، في وضع Quiet (إلغاء كامل للضوضاء)، وعند إيقاف تشغيل الصوت الغامر، وصل وقت التشغيل إلى 6 ساعات قبل نفاذ البطارية. وعند تشغيل الصوت الغامر، وصل وقت التشغيل إلى 4 ساعات قبل نفاذ البطارية. يختلف عمر البطارية حسب الإعدادات والاستخدام.

4 أجرت Bose الاختبار في يوليو 2023 عن طريق إدخال سماعات الأذن Bose QuietComfort Ultra Earbuds التي تمثل الإنتاج مع نفاذ البطارية (إلى حد عدم تشغيل الصوت) في جراب شحن Bose QuietComfort Ultra Earbuds مشحون بالكامل وشحنها حتى يصل مستوى الشحن إلى 100%. ثم تم استئناف تشغيل الصوت حتى نفاذ البطارية. نتج عن الاختبار ثلاث دورات شحن كاملة بواسطة الجراب قبل أن يصبح الشحن الكامل غير ممكن.

مصباح حالة سماعات الأذن

يقع مصباح حالة سماعات الأذن على السطح الداخلي لجراب الشحن.

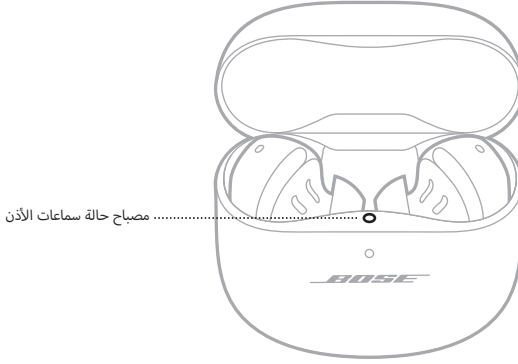

حالة Bluetooth

يعرض حالة اتصال Bluetooth بالأجهزة المحمولة.

| حالة النظام | نشاط الضوء |
|----------------------|--------------------------|
| جاهز للاتصال | وميض باللون الأزرق ببطء |
| جارٍ الاتصال | وميض باللون الأزرق بسرعة |
| تم الاتصال | أزرق ثابت (لمدة 5 ثوانٍ) |
| تم مسح قائمة الأجهزة | وميض باللون الأبيض مرتين |

حالة البطارية والتحديث والخطأ

لعرض حالة بطارية سماعة الأذن والتحديث والخطأ.

| حالة النظام | نشاط الضوء |
|----------------------|--|
| مشحون بالكامل | يومض باللون الأبيض، ومن ثم يضيء بلون أبيض ثابت (5 ثوانٍ) |
| جارٍ الشحن | يومض باللون الأبيض، ومن ثم يضيء بلون كهرماني ثابت (5 ثوانٍ) |
| اكتملت إعادة التشغيل | يومض باللون الأبيض مرتين، ويومض ببطء باللون الأزرق، ثم ينطفئ |

| حالة النظام | نشاط الضوء |
|----------------------------------|------------------------------------|
| تحديث البرامج | وميض باللون الأبيض 3 مرات (متكررة) |
| استعادة إعدادات المصنع | وميض باللون الكهرماني (3 ثوانٍ) |
| خطأ - اتصل بخدمة عملاء شركة Bose | وميض باللون الكهرماني والأبيض |

مصباح حالة جراب الشحن

يقع مصباح حالة جراب الشحن على الجزء الأمامي من جراب الشحن.

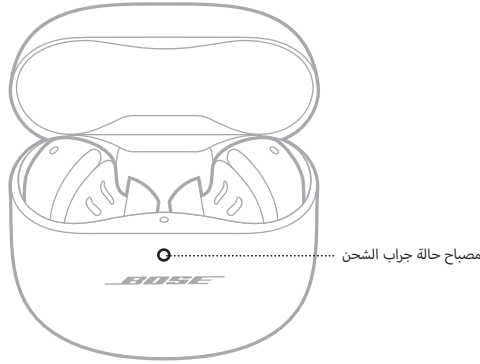

حالة البطارية والتحديث والخطأ

لعرض حالة بطارية جراب الشحن والتحديث والخطأ.

| حالة النظام | نشاط الضوء |
|-------------------------------------|------------------------------------|
| مشحونة بالكامل (100%) موصلة بالتيار | أبيض ثابت |
| مشحونة (34% - 99%) | أبيض ثابت (لمدة 5 ثوانٍ) |
| شحن منخفض (10% - 33%) | كهرماني ثابت (لمدة 5 ثوانٍ) |
| يجب شحن البطارية (الأقل من 10%) | وميض باللون الكهرماني مرتين |
| جارٍ الشحن | كهرماني ثابت |
| تحديث البرامج | وميض باللون الأبيض 3 مرات (متكررة) |
| خطأ - اتصل بخدمة عملاء شركة Bose | وميض باللون الكهرماني والأبيض |

يمكنك توصيل سماعات الأذن بجهازك المحمول باستخدام تطبيق **Bose Music**، أو قائمة **Bluetooth** على جهازك، أو **Fast Pair** (أجهزة Android فقط).

يمكنك تخزين ما يصل إلى ستة أجهزة في قائمة الأجهزة الخاصة بسماعة الأذن الصغيرة. يمكنك توصيل الصوت وتشغيله من جهاز واحد فقط في كل مرة.

ملاحظات:

- للحصول على أفضل تجربة، استخدم تطبيق **Bose Music** لإعداد جهازك المحمول وتوصيله (انظر الصفحة 12).
- للحصول على معلومات حول الاتصال باستخدام **Fast Pair**، انظر الصفحة 44.

الاتصال باستخدام تطبيق **BOSE MUSIC**

لتوصيل سماعات الأذن وإدارة إعدادات **Bluetooth** باستخدام تطبيق **Bose Music**، انظر الصفحة 12.

التوصيل باستخدام القائمة **BLUETOOTH** في الجهاز المحمول الخاص بك

1. مع وجود سماعات الأذن في جراب الشحن والجراب مفتوح، اضغط مع الاستمرار على الزر الموجود في الجزء الخلفي من الجراب حتى يومض مصباح حالة سماعات الأذن باللون الأزرق ببطء.

ملاحظة: تأكد من وجود كلتا سمعتي الأذن في الجراب وأن الجراب مفتوح.

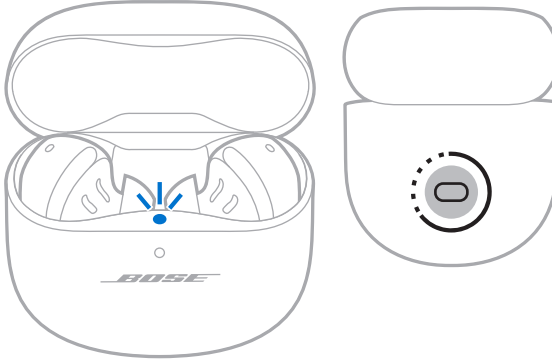

2. مَكَّن ميزة **Bluetooth** على جهازك.

ملاحظة: يتم العثور عادة على ميزة **Bluetooth** في قائمة الإعدادات.

3. حدد سماعات الأذن من قائمة الأجهزة.

ملاحظة: ابحث عن الاسم الذي أدخلته لسماعات الأذن الخاصة بك في تطبيق **Bose Music**. إذا لم تقم بتسمية سماعات الأذن الخاصة بك، فسيظهر الاسم الافتراضي.

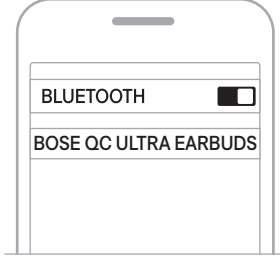

يظهر اسم سماعة الأذن الصغيرة في قائمة أجهزة المحمول. يضيء مصباح حالة سماعات الأذن باللون الأزرق الثابت (انظر الصفحة 39).

فصل جهاز محمول

ضع سماعات الأذن في جراب الشحن.

نصيحة: يمكنك استخدام تطبيق **Bose Music** أيضًا أو إعدادات **Bluetooth** الخاصة بك لقطع اتصال جهازك. إذ يؤدي تعطيل ميزة **Bluetooth** على جهازك إلى قطع الاتصال بسماعات الأذن وجميع الأجهزة الأخرى.

إعادة توصيل جهاز محمول

عند إزالة سماعات الأذن من جراب الشحن، ستحاول السماعات إعادة الاتصال بآخر جهاز محمول تم الاتصال به.

للاتصال بجهاز مختلف تم الاتصال به مسبقًا، استخدم إعدادات **Bluetooth** الموجودة في الجهاز للاتصال بسماعات الأذن.

ملاحظات:

- يجب أن يكون الجهاز في نطاق (30 قدمًا، أو 9 أمتار) وفي وضع التشغيل.
- تأكد من تمكين ميزة **Bluetooth** على جهازك المحمول.

مسح قائمة الأجهزة الخاصة بسماعات الأذن

1. عندما تكون سماعات الأذن في جراب الشحن والجراب مفتوح، اضغط مع الاستمرار على الزر الموجود في الجزء الخلفي من الجراب لمدة 15 ثانية حتى يومض مصباح حالة سماعات الأذن باللون الأبيض مرتين، ثم يومض ببطء باللون الأزرق.

ملاحظة: تأكد من وجود كلتا سماعتي الأذن في الجراب وأن الجراب مفتوح.

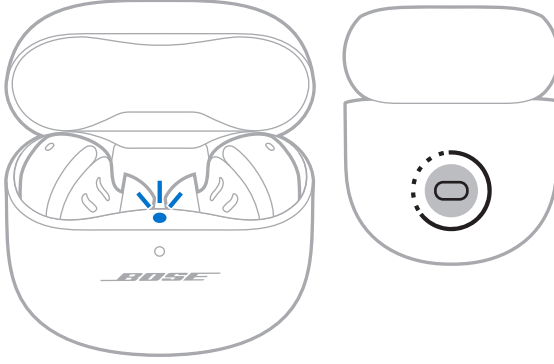

2. احذف سماعات الأذن من قائمة Bluetooth على جهازك.

تم مسح جميع الأجهزة، وأصبحت سماعات الأذن جاهزة للاتصال (انظر الصفحة 12).

أجهزة **ANDROID** فقط

إذا كان لديك جهاز محمول يعمل بنظام **Android**، فيمكنك الوصول إلى ميزات الاتصال الإضافية التالية.

الاتصال باستخدام **Fast Pair**

بنقرة واحدة، تتيح سماعات الأذن إمكانية الاقتران السهل والسريع عبر **Bluetooth** مع أجهزة **Android** الخاصة بك.

ملاحظات:

- لاستخدام **Fast Pair**، تحتاج إلى جهاز يعمل بنظام **Android 6.0** أو أعلى.
 - يجب تمكين ميزات **Bluetooth** والموقع على جهاز **Android** الخاص بك.
 - 1. مع وجود سماعات الأذن في جراب الشحن والجراب مفتوح، اضغط مع الاستمرار على الزر الموجود في الجزء الخلفي من الجراب حتى يومض مصباح حالة سماعات الأذن باللون الأزرق ببطء.
- ملاحظة:** تأكد من وجود كلتا سمعتي الأذن في الجراب وأن الجراب مفتوح.

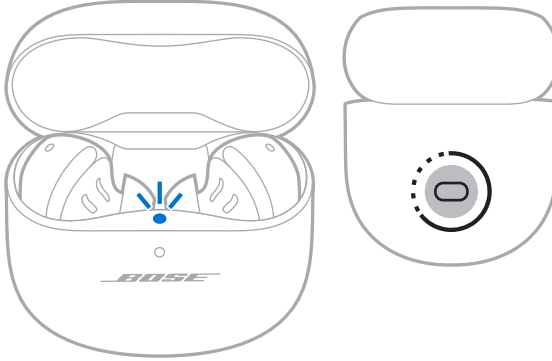

- 2. ضع الجراب بجانب جهاز **Android** الخاص بك.

يظهر إشعار على جهازك يطالبك بإقران سماعات الأذن.

ملاحظة: إذا كنت لا ترى إشعارًا، فتحقق من تمكين الإشعارات لتطبيق خدمات **Google Play** على جهازك.

- 3. اضغط على الإشعار.

بمجرد توصيل سماعات الأذن، يظهر إشعار يؤكد اكتمال الاتصال.

تقنية Snapdragon Sound

تتميز Snapdragon Sound بتقنية Bose QuietComfort Ultra Earbuds. تعمل Snapdragon Sound على تحسين تقنيات صوت Qualcomm® عبر الأجهزة المتصلة لضمان أفضل جودة للصوت واستقرار الاتصال وزمن انتقال الصوت المتدفق.

لتجربة Snapdragon Sound، تحتاج إلى جهاز معتمد من Snapdragon Sound، مثل جهاز محمول يعمل بنظام Android. بمجرد توصيل سماعات الأذن، سيقوم جهازك تلقائيًا ببث الصوت باستخدام برنامج ترميز aptX Adaptive Bluetooth.

ملاحظة: لمعرفة ميزات Snapdragon Sound المدعومة من سماعات الأذن والتحقق من توافق جهازك، تفضل بزيارة: support.bose.com/QCUE

التوصيل بسماعة BOSE SMART SPEAKER أو مكبر صوت BOSE SMART SOUNDBAR

باستخدام تقنية SimpleSync، يمكنك توصيل سماعات الأذن بـ Bose Smart Speaker أو Bose Smart Soundbar للحصول على تجربة استماع شخصية.

المزايا

- استخدم عناصر التحكم في مستوى الصوت المستقلة في كل منتج لخفض أو كتم صوت Bose Smart Soundbar مع الحفاظ على ارتفاع صوت سماعات الأذن كما تريد.
- استمع إلى موسيقاك بوضوح من الغرفة المجاورة عن طريق توصيل سماعات الأذن بـ Bose Smart Speaker.

ملاحظة: تتميز تقنية SimpleSync بنطاق *Bluetooth* يصل إلى 30 قدمًا (9 أمتار). قد تؤثر الجدران ومعدات البناء على الاستقبال.

المنتجات المتوافقة

يمكنك توصيل سماعات الأذن بأي Bose Smart Speaker أو Bose Smart Soundbar.

تشمل المنتجات المتوافقة الشائعة ما يلي:

- Bose Smart Soundbar 900
- Bose Soundbar 700/Bose Smart Soundbar 700
- Bose Smart Soundbar 600
- Bose Soundbar 500
- Bose Home Speaker 500/Bose Smart Speaker 500
- سماعة Bose Home Speaker 300
- Bose Portable Home Speaker/Bose Portable Smart Speaker

كما تُضاف منتجات جديدة بانتظام. للحصول على قائمة كاملة والمزيد من المعلومات، تفضل بزيارة: support.Bose.com/Groups

الاتصال باستخدام تطبيق Bose Music

1. مع وجود سماعات الأذن في جراب الشحن والجراب مفتوح، اضغط مع الاستمرار على الزر الموجود في الجزء الخلفي من الجراب حتى يومض مصباح حالة سماعات الأذن باللون الأزرق ببطء.

ملاحظة: تأكد من وجود كلتا سمعتي الأذن في الجراب وأن الجراب مفتوح.

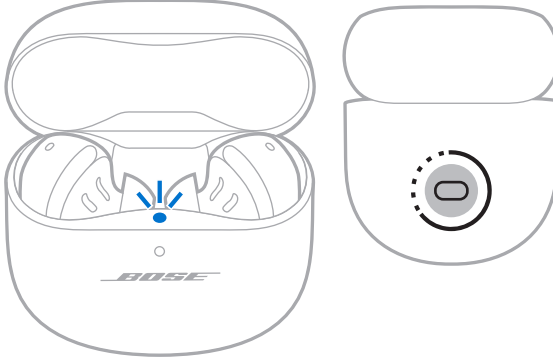

2. استخدم تطبيق Bose Music لتوصيل سماعات الأذن بمنتج Bose متوافق. للمزيد من المعلومات، تفضل بزيارة: support.Bose.com/Groups

ملاحظات:

- قد يستغرق الاتصال ما يصل إلى 30 ثانية.
- تأكد من أن سماعات الأذن على مسافة 30 قدمًا (9 م) من مكبر الصوت.
- يمكنك توصيل سماعات الأذن بمنتج واحد فقط في كل مرة.

التوصيل باستخدام عناصر التحكم في المنتج

1. مع وجود سماعات الأذن في جراب الشحن والجراب مفتوح، اضغط مع الاستمرار على الزر الموجود في الجزء الخلفي من الجراب حتى يومض مصباح حالة سماعات الأذن باللون الأزرق ببطء.

ملاحظة: تأكد من وجود كلتا سماعتي الأذن في الجراب وأن الجراب مفتوح.

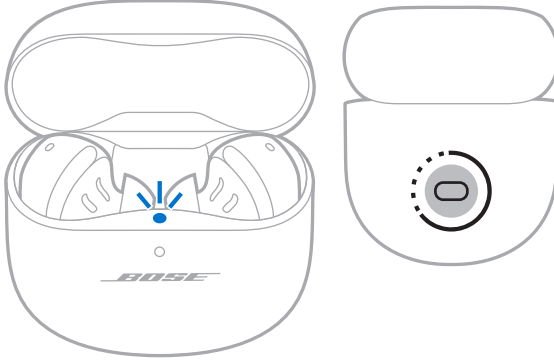

2. على جهاز التحكم عن بعد بمكبر الصوت أو أعلى السماعة، اضغط مع الاستمرار على زر *Bluetooth* حتى يومض شريط الضوء أو حلقة الضوء باللون الأزرق.

تتصل سماعات الأذن بمكبر الصوت أو السماعة الخاصة بك، وتسمع الصوت نفسه من كلا الجهازين.

ملاحظات:

- قد يستغرق الاتصال ما يصل إلى 30 ثانية.
- تأكد من أن سماعات الأذن على مسافة 30 قدمًا (9 م) من مكبر الصوت.
- يمكنك توصيل سماعات الأذن بمنتج واحد فقط في كل مرة.

إعادة الاتصال بسماعة BOSE SMART SPEAKER أو مكبر صوت BOSE SMART SOUNDBAR

استخدم تطبيق Bose Music لإعادة توصيل سماعات الأذن بمنتج Bose متوافق تم توصيله مسبقًا. للمزيد من المعلومات، تفضّل بزيارة: support.Bose.com/Groups

ملاحظات:

- يجب أن يكون مكبر الصوت أو السماعة الخاصة بك ضمن نطاق (30 قدمًا أو 9 أمتار) وفي وضع التشغيل.
- في حال عدم توصيل سماعات الأذن، انظر "سماعات الأذن لا تعيد الاتصال بـ Bose Smart Soundbar أو Speaker المتصل مسبقًا" في الصفحة 62.

تخزين سماعات الأذن

لتخزين سماعات الأذن عند عدم استخدامها، ضعها في جراب الشحن. أغلق علبة الشحن للمساعدة في الحفاظ على عمر البطارية وإبقاء علبة الشحن خالية من الشوائب.

تنظيف سماعات الأذن وجراب الشحن

| المكوّن | الإجراء |
|---|---|
| سدادات الأذن وأشرطة التثبيت | أزل سدادات الأذن والأشرطة من سماعات الأذن، ثم اغسلها بمنظف خفيف وماء. ملاحظة: تأكد من شطف سدادات الأذن وأشرطة التثبيت وتجفيفها جيداً قبل إعادة تركيبها في سماعات الأذن. |
| فوهات سماعات الأذن | امسح بقطعة قماش ناعمة وجافة أو ما يشابهها فقط. تنبيه: ولا تقم مطلقاً بإدخال أي أداة تنظيف في الفوهة. |
| نقاط تلامس الشحن (الموجودة في سماعات الأذن) | لمنع حدوث صدأ، امسحها بمسحة قطنية ناعمة وجافة أو ما يشابهها. |
| جراب الشحن | امسح بقطعة قماش ناعمة وجافة أو ما يشابهها فقط. |

قطع الغيار والملحقات

يمكن طلب قطع الغيار أو الملحقات من خلال مركز خدمة عملاء Bose.

تفضل بزيارة: support.Bose.com/QCUE

ضمان محدود

تتم تغطية سماعة الأذن الصغيرة بضمان محدود. تفضل بزيارة موقعنا على worldwide.Bose.com/Warranty للحصول على تفاصيل الضمان المحدود.

لتسجيل المنتج الخاص بك، قم بزيارة worldwide.Bose.com/ProductRegistration للحصول على التعليمات. ولن يؤثر عدم القيام بالتسجيل على الحقوق المكفولة لك بموجب الضمان المحدود.

تحديث سماعات الأذن

تبدأ عملية تحديث سماعات الأذن تلقائيًا عند الاتصال بتطبيق Bose Music وتوفّر تحديث. اتبع تعليمات التطبيق.

تحديث جراب الشحن

حدّث جراب الشحن باستخدام موقع مُحدّث Bose على الويب. في جهازك المحمول تفضل بزيارة: btu.Bose.com واتبع التعليمات التي تظهر على الشاشة.

عرض رمز تاريخ سماعة الأذن الصغيرة

أزل شريط التثبيت من سماعة الأذن (انظر الصفحة 19).

يوجد رمز تاريخ على سماعة الأذن في منطقة واسعة بالقرب من الميكروفون.

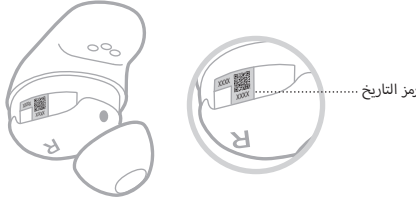

عرض الرقم التسلسلي لجراب الشحن

أخرج سماعات الأذن من جراب الشحن.

يقع الرقم التسلسلي لجراب الشاحن أسفل مصباح حالة سماعات الأذن داخل سماعة الأذن.

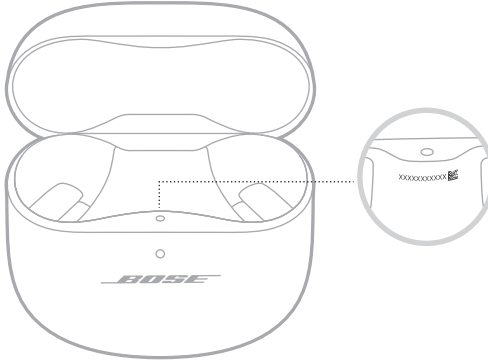

جرب هذه الحلول أولاً

إذا واجهت مشكلات مع سماعة الأذن الصغيرة، فجرب هذه الحلول أولاً:

- اشحن سماعات الأذن وجراب الشحن (انظر الصفحة 34).
- شغل سماعة الأذن (انظر الصفحة 21).
- تحقق من مصباح حالة سماعات الأذن (انظر الصفحة 39) ومن مصباح حالة جراب الشحن (انظر الصفحة 40).
- تأكد من أن جهازك المحمول يدعم توصيلات *Bluetooth* (انظر الصفحة 41).
- نزل تطبيق *Bose Music* وتشغيل تحديثات البرامج المتاحة (انظر الصفحة 12).
- ضع جهازك المحمول قريباً من سماعات الأذن (30 قدماً أو 9 أمتار) وأبعدهما عن أي تداخلات أو عوائق.
- ارفع مستوى الصوت في سماعات الأذن، وبجهازك المحمول، وبتطبيق الموسيقى.
- وصل جهازاً محمولاً آخر (انظر الصفحة 12).

حلول أخرى

إذا لم تستطع حل المشكلة لديك، فراجع الجدول أدناه لتحديد الأعراض والحلول للمشكلات الشائعة. يمكنك الوصول أيضاً إلى مقالات استكشاف الأخطاء وإصلاحها، ومقاطع الفيديو الخاصة بها، والمصادر الأخرى عبر: support.bose.com/QCUE

وإذا كنت غير قادر على حل هذه المشكلة، فُرجى الاتصال بخدمة عملاء *Bose*.

تفضل بزيارة: worldwide.bose.com/contact

| العرض | الحل |
|----------------------|---|
| سماعات الأذن لا تعمل | <p>تأكد من أن سماعات الأذن ليست في وضع الاستعداد. لتنشيط سماعات الأذن، أدخل سماعات الأذن في أذنيك.</p> <p>ضع سماعات الأذن في علبة الشحن حتى تستقر في مكانها نتيجة الجذب المغناطيسي. أغلق الجراب وافتحه. ويومض مصباح حالة سماعات الأذن باللون الأبيض ومن ثمر يعرض حالة الشحن (انظر الصفحة 39).</p> <p>إذا تعرضت سماعات الأذن لدرجات حرارة عالية أو منخفضة، فضع سماعات الأذن تستعيد درجة حرارة الغرفة.</p> <p>انظر "سماعات الأذن لا تشحن" في الصفحة 61.</p> |

| | |
|---|--|
| <p>قم بالتوصيل باستخدام قائمة <i>Bluetooth</i> في جهازك المحمول (راجع الصفحة 41).</p> <p>قم بتعطيل ميزة <i>Bluetooth</i> على جهازك المحمول ثم أعد تمكينها.</p> <p>امسح قائمة الأجهزة الخاصة بسماعة الأذن الصغيرة (انظر الصفحة 43). احذف سماعات الأذن من قائمة <i>Bluetooth</i> على جهازك، بما في ذلك أي قوائم مكررة تحمل اسم LE (الطاقة المنخفضة). أعد توصيله مجددًا (انظر الصفحة 12).</p> <p>ضع سماعات الأذن في علبة الشحن حتى تستقر في مكانها نتيجة الجذب المغناطيسي. أغلق الجراب وافتحه. ويومض مصباح حالة سماعات الأذن باللون الأبيض ومن ثم يعرض حالة الشحن (انظر الصفحة 39). أعد توصيله مجددًا (انظر الصفحة 12).</p> <p>تأكد من وضع كلتا سماعتي الأذن في جراب الشحن بإحكام (انظر الصفحة 34).</p> <p>تفضل بزيارة: support.Bose.com/QCUE لمشاهدة مقاطع فيديو إرشادية.</p> <p>أعد تشغيل سماعات الأذن وجراب الشحن (انظر الصفحة 63).</p> | <p>سماعات الأذن لا تتصل بالجهاز المحمول</p> |
| <p>استخدم تطبيق <i>Bose Music</i> لتحديد سماعات الأذن الخاصة بك. ومن الشاشة الرئيسية، اضغط على المصدر ثم استخدم قائمة الأجهزة المقترنة لإعادة توصيل سماعات الأذن الخاصة بك بجهاز الكمبيوتر لديك.</p> | <p>تتعذر إعادة توصيل سماعات الأذن بـ macOS</p> |
| <p>ألغ تثبيت تطبيق <i>Bose Music</i> على جهازك المحمول. أعد تثبيت التطبيق (انظر الصفحة 12).</p> <p>تأكد من استخدام تطبيق <i>Bose Music</i> للإعداد (انظر الصفحة 12).</p> <p>تأكد من منحك لتطبيق <i>Bose Music</i> إمكانية الوصول إلى اتصالات <i>Bluetooth</i> في قائمة الإعدادات الموجودة في جهازك المحمول.</p> <p>تأكد من تفعيل ميزة <i>Bluetooth</i> في قائمة الإعدادات بجهازك المحمول.</p> | <p>سماعات الأذن لا تستجيب أثناء إعداد التطبيق</p> |

| | |
|---|--|
| <p>أبلغ تثبيت تطبيق Bose Music على جهازك المحمول. أعد تثبيت التطبيق (انظر الصفحة 12).</p> <p>تأكد من منحك لتطبيق Bose Music إمكانية الوصول إلى اتصالات Bluetooth في قائمة الإعدادات الموجودة في جهازك المحمول.</p> <p>ضع سماعات الأذن في علبة الشحن حتى تستقر في مكانها نتيجة الجذب المغناطيسي. أغلق الجراب وافتحه. ويومض مصباح حالة سماعات الأذن باللون الأبيض ومن ثمر يعرض حالة الشحن (انظر الصفحة 39). إخراج سماعات الأذن.</p> <p>مع وجود سماعات الأذن في جراب الشحن والجراب مفتوح، اضغط مع الاستمرار على الزر الموجود في الجزء الخلفي من الجراب حتى يومض مصباح حالة سماعات الأذن باللون الأزرق ببطء.</p> <p>إذا كانت سماعات الأذن متصلة مسبقًا بجهاز كمبيوتر شخصي يعمل به حاليًا تطبيق Microsoft Teams، فأوقف التطبيق. وفي حال لم يقر ذلك بحل المشكلة، أوقف تشغيل Bluetooth على ذلك الكمبيوتر الشخصي أو اترك نطاق Bluetooth الخاص به (عادةً يكون 30 قدمًا تقريبًا). انظر "سماعات الأذن لا تتصل بالجهاز المحمول" في الصفحة 52.</p> | <p>لا يستطيع تطبيق Bose Music العثور على سماعات الأذن</p> |
| <p>تأكد من توافق جهازك المحمول مع تطبيق Bose Music وتبليته للحدّ الأذن من متطلبات النظام. لمزيد من المعلومات، راجع متجر التطبيقات على جهازك المحمول.</p> <p>أبلغ تثبيت تطبيق Bose Music على جهازك المحمول. أعد تثبيت التطبيق (انظر الصفحة 12).</p> | <p>لا يعمل تطبيق Bose Music على الجهاز المحمول</p> |
| <p>تأكد من أن سداة الأذن ليست مستقرة في جزء عميق للغاية من فتاتك السمعية (انظر الصفحة 15).</p> <p>جرّب سداة أذن أكبر. إذا لم يقد ذلك، فجرّب سداة أذن أصغر (انظر الصفحة 18).</p> <p>جرّب شريط تثبيت أصغر (انظر الصفحة 19).</p> <p>تحقق من ملاءمة سماعة الأذن باستخدام مرآة (انظر الصفحة 15).</p> <p>تحقق من ملاءمة سماعة الأذن باستخدام Earbud Seal Test في تطبيق Bose Music. يمكنك الوصول إلى هذا الخيار من قائمة الإعدادات.</p> <p>اتصل بخدمة عملاء Bose أو تفضل بزيارة support.bose.com/QCUE للحصول على أحجام إضافية من سدادات الأذن وأشرطة التثبيت أو لمشاهدة مقاطع الفيديو الإرشادية.</p> | <p>سدادات الأذن ليست مريحة في القناة السمعية</p> |

العَرَض

الحل

| | |
|---|--|
| <p>جرّب شريط تثبيت أصغر (انظر الصفحة 19). إذا كنت تستخدم بالفعل سُرّيط تثبيت أصغر، فجرّب سداة أذن أصغر (انظر الصفحة 18).</p> <p>تحقق من ملائمة سماعة الأذن باستخدام مرآة (انظر الصفحة 15).</p> <p>تحقق من ملائمة سماعة الأذن باستخدام Earbud Seal Test في تطبيق Bose Music.</p> <p>يمكنك الوصول إلى هذا الخيار من قائمة الإعدادات.</p> <p>اتصل بخدمة عملاء Bose أو تفضل بزيارة support.bose.com/QCUE للحصول على أحجام إضافية من سدادات الأذن وأشرطة التثبيت أو لمشاهدة مقاطع الفيديو الإرشادية.</p> | <p>شريط التثبيت ليس مريحًا عند حافة الأذن</p> |
| <p>تأكد من أن سداة الأذن مستقرة بصورة مريحة عند فتحة قناتك السمعية (انظر الصفحة 14).</p> <p>جرّب شريط تثبيت أكبر (انظر الصفحة 19).</p> <p>جرّب سداة أذن أكبر (انظر الصفحة 18).</p> <p>اتصل بخدمة عملاء Bose أو تفضل بزيارة support.bose.com/QCUE للحصول على أحجام إضافية من سدادات الأذن وأشرطة التثبيت أو لمشاهدة مقاطع الفيديو الإرشادية.</p> | <p>سماعات الأذن ليست موضوعة بإحكام</p> |
| <p>تأكد من تثبيت سدادات الأذن بإحكام بسماعات الأذن (انظر الصفحة 18).</p> | <p>سدادات الأذن تسقط</p> |
| <p>تأكد من تثبيت الأشرطة بإحكام بسماعات الأذن (انظر الصفحة 19).</p> <p>تأكد من وضع الأشرطة على سماعات الأذن بشكل صحيح (انظر الصفحة 19).</p> | <p>أشرطة التثبيت تسقط</p> |

اتصالات Bluetooth متقطعة

امسح قائمة الأجهزة الخاصة بسماعة الأذن الصغيرة (انظر الصفحة 43). احذف سماعات الأذن من قائمة Bluetooth على جهازك، بما في ذلك أي قوائم مكررة تحمل اسم LE (الطاقة المنخفضة). أعد توصيله مجدداً (انظر الصفحة 12).

انقل جهاز المحمول بالقرب من سماعات الأذن.

أعد تشغيل سماعات الأذن وجراب الشحن (انظر الصفحة 63).

لا يصدر أي صوت

تأكد من استخدام الحجم المناسب لسدادة الأذن والشريط لكل أذن (انظر الصفحة 17).

تحقق من ملاءمة سماعة الأذن باستخدام مرآة (انظر الصفحة 15).

تحقق من ملاءمة سماعة الأذن باستخدام Earbud Seal Test في تطبيق Bose Music. يمكنك الوصول إلى هذا الخيار من قائمة الإعدادات.

تفضل بزيارة: support.Bose.com/QCUE لمشاهدة مقاطع فيديو إرشادية.

تأكد من رفع مستوى الصوت (انظر الصفحة 23).

تأكد من أن سدادي الأذن تالئمان أذناك بإحكام وأنهما لا يدوران للخلف كثيراً (انظر الصفحة 14).

تأكد من أن رأسك في وضع مستقيم عند إدخال سماعات الأذن.

اضغط على "تشغيل" على جهازك المحمول للتأكد من تشغيل المقطع الصوتي.

شغل الصوت من تطبيق مختلف أو خدمة موسيقى مختلفة.

شغل الصوت من المحتوى المُخزن مباشرةً على جهازك.

قم بإزالة أي مخلفات أو تراكم للشمع من سدادات الأذن وفوهات سماعات الأذن.

أعد تشغيل جهازك المحمول.

قم بتعطيل ميزات التحقق من الوجود داخل الأذن باستخدام تطبيق Bose Music (انظر الصفحة 28).

العَرَض

الحل

تأكد من استخدام الحجم المناسب لسدادة الأذن والشريط لكل أذن (انظر الصفحة 17).

تحقق من ملاءمة سماعة الأذن باستخدام مرآة (انظر الصفحة 15).

تحقق من ملاءمة سماعة الأذن باستخدام Earbud Seal Test في تطبيق Bose Music. يمكنك الوصول إلى هذا الخيار من قائمة الإعدادات.

تفضل بزيارة: support.Bose.com/QCUE لمشاهدة مقاطع فيديو إرشادية.

تأكد من تحديث البرنامج الموجود في تطبيق Bose Music (انظر الصفحة 50).

تأكد من أن سدادي الأذن ثلاثان أذنك بإحكام وأنهما لا يدوران للخلف كثيرًا (انظر الصفحة 14).

تأكد من أن رأسك في وضع مستقيم عند إدخال سماعات الأذن.

قم بإزالة أي مخلفات أو تراكم للشمع من سدادات الأذن وقوّهات سماعات الأذن.

ضع سماعات الأذن في علبة الشحن حتى تستقر في مكانها نتيجة الجذب المغناطيسي. أغلق الجراب وافتحه. ويومض مصباح حالة سماعات الأذن باللون الأبيض ومن ثم يعرض حالة الشحن (انظر الصفحة 39). إخراج سماعات الأذن.

عدم خروج صوت من سماعة أذن صغيرة واحدة

أغلق التطبيق أو خدمة الموسيقى أو أعد فتح ذلك.

شغل الصوت من تطبيق مختلف أو خدمة موسيقى مختلفة.

ضع سماعات الأذن في علبة الشحن حتى تستقر في مكانها نتيجة الجذب المغناطيسي. أغلق الجراب وافتحه. ويومض مصباح حالة سماعات الأذن باللون الأبيض ومن ثم يعرض حالة الشحن (انظر الصفحة 39). إخراج سماعات الأذن.

لم ترم مزمنة الصوت والفيديو

تحقق من ملاءمة سماعة الأذن باستخدام مرآة (انظر الصفحة 15).

تحقق من ملاءمة سماعة الأذن باستخدام **Earbud Seal Test** في تطبيق **Bose Music**. يمكنك الوصول إلى هذا الخيار من قائمة الإعدادات.

تأكد من استخدام الحجم المناسب لسدادة الأذن والشريط لكل أذن (انظر الصفحة 17).

تفضل بزيارة: support.Bose.com/QCUE لمشاهدة مقاطع فيديو إرشادية.

تأكد من استخدام تطبيق **Bose Music** للإعداد (انظر الصفحة 12).

جرّب مسارًا صوتيًا مختلفًا.

شغّل الصوت من تطبيق مختلف أو خدمة موسيقى مختلفة.

قم بإزالة أي مخلفات أو تراكم للشمع من سدادات الأذن وقوّهات سماعات الأذن.

قم بإيقاف أي ميزات لتحسين الصوت في الجهاز أو تطبيق الموسيقى.

تأكد من توصيل سماعات الأذن الخاصة بك عبر ملف تعريف **Bluetooth** الصحيح:

Stereo A2DP. تحقق من قائمة إعدادات **Bluetooth**/الصوت بجهازك للتأكد من تحديد ملف الصوت الصحيح.

قم بتعطيل ميزة **Bluetooth** على جهازك المحمول ثم أعد تمكينها.

امسح قائمة الأجهزة الخاصة بسماعة الأذن الصغيرة (انظر الصفحة 43). احذف سماعات الأذن من قائمة **Bluetooth** على جهازك، بما في ذلك أي قوائم مكررة تحمل اسم **LE** (الطاقة المنخفضة). أعد توصيله مجددًا (انظر الصفحة 12).

إذا كنت تشارك سماعات الأذن، فضعها في جراب الشحن لمسح تخصيص الصوت بين كل مستخدم.

جودة الصوت رديئة

العَرَض

الحل

تأكد من وضع أشرطة التثبيت بشكل صحيح بحيث تكون الفتحة الموجودة على جانب الشريط بمحاذاة الميكروفون الموجود على سماعة الأذن (انظر الصفحة 19).

تأكد من عدم تدوير سماعات الأذن بعيداً للخلف أو للأمام (انظر الصفحة 14). للحصول على أفضل جودة صوت للميكروفون، يجب أن تكون سماعات الأذن مائلة بحيث تشير إلى فمك أو ذقنك.

جرب مكالمه هاتفيه أخرى.

جرب جهازاً متوافقاً آخر.

قم بتعطيل ميزة *Bluetooth* على جهازك المحمول ثم أعد تمكينها.

امسح قائمة الأجهزة الخاصة بسماعة الأذن الصغيرة (انظر الصفحة 43). احذف سماعات الأذن من قائمة *Bluetooth* على جهازك، بما في ذلك أي قوائم مكررة تحمل اسم LE (الطاقة المنخفضة). أعد توصيله مجدداً (انظر الصفحة 12).

يتعذر على الميكروفون التقاط الصوت

ضع سماعات الأذن في علبة الشحن حتى تستقر في مكانها نتيجة الجذب المغناطيسي. أغلق الجراب وافتحه. ويومض مصباح حالة سماعات الأذن باللون الأبيض ومن ثم يعرض حالة الشحن (انظر الصفحة 39). إخراج سماعات الأذن.

إذا قمت بتخصيص الاختصار على سماعة أذن معينة، فتأكد من لمس سماعة الأذن الصحيحة مع الاستمرار.

انظر "سماعات الأذن لا تستجيب لخاصية التحكم باللمس" في الصفحة 60.

استخدم تطبيق *Bose Music* لضبط الوضع. يُمكنك الوصول إلى هذا الخيار من الشاشة الرئيسية (انظر الصفحة 12).

لا يمكن ضبط الوضع

العَرَض

الحل

| | |
|---|---|
| <p>ضع سماعات الأذن في علبة الشحن حتى تستقر في مكانها نتيجة الجذب المغناطيسي. أغلق الجراب وافتحه. ويومض مصباح حالة سماعات الأذن باللون الأبيض ومن ثم يعرض حالة الشحن (انظر الصفحة 39). إخراج سماعات الأذن.</p> <p>تحقق من تمكين ActiveSense (انظر الصفحة 32).</p> <p>تحقق من ملائمة سماعة الأذن باستخدام مرآة (انظر الصفحة 15).</p> <p>تحقق من ملائمة سماعة الأذن باستخدام Earbud Seal Test في تطبيق Bose Music. يمكنك الوصول إلى هذا الخيار من قائمة الإعدادات.</p> <p>تحقق من الوضع (راجع الصفحة 32).</p> <p>أزل سماعات الأذن من أذنيك ثم أعد تركيبها فيها.</p> <p>إذا كنت تجري مكالمة هاتفية أو تستخدم التحكم الصوتي على جهازك المحمول، فقم بفتح أو إيقاف تشغيل الصوت الذاتي باستخدام تطبيق Bose Music (انظر الصفحة 29).</p> <p>إذا كنت تشارك سماعات الأذن، فضعها في جراب الشحن لمسح تخصيص الصوت بين كل مستخدم.</p> <p>أعد تشغيل سماعات الأذن وجراب الشحن (انظر الصفحة 63). إذا لم ينجح ذلك، فأعد سماعات الأذن إلى إعدادات المصنع (انظر الصفحة 64).</p> | <p>ضعف إلغاء التشويش</p> |
| <p>ارفع مستوى الصوت باستخدام جهازك المحمول.</p> <p>جرّب وضعًا مختلفًا (راجع الصفحة 32).</p> | <p>صعوبة سماع المتصل أثناء إجراء مكالمة هاتفية</p> |
| <p>قم بتغيير الوضع إلى وضع Aware (انظر الصفحة 33).</p> <p>استخدم تطبيق Bose Music لضبط الصوت الذاتي. يمكنك الوصول إلى هذا الخيار من قائمة الإعدادات.</p> | <p>صعوبة سماع صوتك أثناء إجراء مكالمة هاتفية</p> |
| <p>ضع سماعات الأذن في علبة الشحن حتى تستقر في مكانها نتيجة الجذب المغناطيسي. أغلق الجراب وافتحه. ويومض مصباح حالة سماعات الأذن باللون الأبيض ومن ثم يعرض حالة الشحن (انظر الصفحة 39). إخراج سماعات الأذن.</p> <p>أعد تشغيل سماعات الأذن وجراب الشحن (انظر الصفحة 63). إذا لم ينجح ذلك، فأعد سماعات الأذن إلى إعدادات المصنع (انظر الصفحة 64).</p> | <p>سماعات الأذن لا تستجيب</p> |

| الحل | العَرَض |
|---|---|
| <p>تأكد من لمس الموضوع الصحيح على سطح التحكم باللمس (انظر الصفحة 23).</p> <p>تأكد من ملاسة إصبعك جيداً لسطح التحكم باللمس (انظر الصفحة 23).</p> <p>بالنسبة للوظائف متعددة النقر، يمكنك تغيير درجة ضغط النقر.</p> <p>تأكد من جفاف أصابعك.</p> <p>إذا كان شعرك مبللاً، فتأكد من عدم وصول الماء إلى منطقة اللمس.</p> <p>في حال ارتداء قفازين، أزلهما قبل لمس سطح التحكم الذي يعمل باللمس.</p> <p>قم بتعطيل ميزات التحقق من الوجود داخل الأذن باستخدام تطبيق Bose Music (انظر الصفحة 28).</p> <p>إذا تعرضت سماعات الأذن لدرجات حرارة عالية أو منخفضة، فدع سماعات الأذن تستعيد درجة حرارة الغرفة.</p> <p>أعد تشغيل سماعات الأذن وجراب الشحن (انظر الصفحة 63).</p> | <p>سماعات الأذن لا تستجيب لخاصية التحكم باللمس</p> |
| <p>تأكد من تمكين خاصية التحكم بمستوى الصوت باستخدام تطبيق Bose Music (انظر الصفحة 23).</p> <p>تأكد من تمريرك لسطح التحكم باللمس في الاتجاه الصحيح (انظر الصفحة 23).</p> <p>انظر "سماعات الأذن لا تستجيب لخاصية التحكم باللمس."</p> | <p>يتعذر ضبط مستوى الصوت</p> |
| <p>تأكد من تعيين الاختصار باستخدام تطبيق Bose Music (انظر الصفحة 27).</p> <p>إذا خصصت الاختصار لسماعة أذن معينة، فتأكد من لمس سماعة الأذن الصحيحة مع الاستمرار.</p> | <p>لا يمكن الوصول إلى الاختصار</p> |

العَرَض

الحل

| | |
|---|--|
| <p>تأكد من وضع سماعات الأذن بصورة صحيحة في جراب الشحن. للمساعدة في الحفاظ على عمر البطارية، يجب إغلاق الجراب أثناء شحن سماعات الأذن (انظر الصفحة 34).</p> <p>تأكد من عدم تراكم أي أوساخ أو مخلفات تؤدي إلى تغطية نقاط تلامس الشحن على سماعات الأذن أو دبابيس الشحن الموجودة داخل الجراب.</p> <p>تأكد من وضع أشرطة التثبيت على سماعات الأذن بشكل صحيح (انظر الصفحة 19). في حال وضع الأشرطة بشكل غير صحيح، لن تتم محاذاة نقاط تلامس الشحن على سماعات الأذن مع دبابيس الشحن في الجراب.</p> <p>تأكد من محاذاة كبل USB بصورة صحيحة مع المنفذ الموجود في جراب الشحن.</p> <p>تأكد من توصيل طرفي كبل USB بإحكام.</p> <p>جرب كبل USB آخر.</p> <p>جرب شاحن حائط آخر.</p> <p>إذا تعرضت سماعات الأذن أو جراب الشحن لدرجات حرارة عالية أو منخفضة، فدع سماعات الأذن أو الجراب يعودان إلى درجة حرارة الغرفة. اشحن مجددًا (انظر الصفحة 34).</p> | <p>سماعات الأذن لا تشحن</p> |
| <p>تأكد من محاذاة كبل USB بصورة صحيحة مع المنفذ الموجود في جراب الشحن.</p> <p>إذا نفدت بطارية جراب الشحن بالكامل، فتأكد من توصيل كبل USB لفترة كافية حتى يحصل الجراب على الشحن اللازم. إذا أزلت الكبل وانطفأ مصباح حالة جراب الشحن، فأعد توصيل كبل USB.</p> <p>تأكد من توصيل طرفي كبل USB بإحكام.</p> <p>جرب كبل USB آخر.</p> <p>تأكد من إغلاق جراب الشحن. للمساعدة في الحفاظ على عمر البطارية، يجب إغلاق الجراب أثناء الشحن.</p> <p>جرب شاحن حائط آخر.</p> <p>إذا تعرض جراب الشحن لدرجات حرارة عالية أو منخفضة، فدع الجراب يعود إلى درجة حرارة الغرفة. اشحن مجددًا (انظر الصفحة 35).</p> <p>تأكد من تثبيت أي ملحقات لجراب الشحن بشكل صحيح لا يمنع كبل USB من الاتصال بشكل آمن بالمنفذ الموجود في جراب الشحن.</p> | <p>جراب الشحن لا يقوم بالشحن</p> |
| <p>غير لغة المطالبة الصوتية باستخدام تطبيق Bose Music (انظر الصفحة 12). يمكنك الوصول إلى هذا الخيار من قائمة الإعدادات.</p> | <p>لغة المطالبة الصوتية غير صحيحة</p> |

العَرَض

الحل

| | |
|---|--|
| <p>تأكد من عدم ضبط جهازك المحمول على "وضع عدم الإزعاج".</p> <p>تأكد من تمكين المطالبات الصوتية باستخدام تطبيق Bose Music (انظر الصفحة 12).</p> <p>يمكنك الوصول إلى هذا الخيار من قائمة الإعدادات.</p> <p>تأكد من منحك لساعات الأذن إمكانية الوصول إلى جهات الاتصال الخاصة في قائمة Bluetooth في جهازك المحمول.</p> | <p>عدم تلقي إشعارات المكالمات</p> |
| <p>تأكد من عدم انسداد فوهة سماعة الأذن (انظر الصفحة 18).</p> | <p>تُصدر سماعات الأذن صوت صرير</p> |
| <p>تأكد من اتصالك بمننتج Bose متوافق. للحصول على قائمة بالمنتجات المتوافقة، تفضل بزيارة: support.Bose.com/Groups</p> <p>مع وجود سماعات الأذن في جراب الشحن والجراب مفتوح، اضغط مع الاستمرار على الزر الموجود في الجزء الخلفي من الجراب حتى يومض مصباح حالة سماعات الأذن باللون الأزرق ببطء.</p> <p>تأكد من أن سماعات الأذن على مسافة 30 قدمًا (9 م) من مكبر الصوت.</p> | <p>سماعات الأذن لا تتصل بـ Bose Smart Speaker أو Soundbar</p> |
| <p>مع وجود سماعات الأذن في جراب الشحن والجراب مفتوح، اضغط مع الاستمرار على الزر الموجود في الجزء الخلفي من الجراب حتى يومض مصباح حالة سماعات الأذن باللون الأزرق ببطء.</p> <p>استخدم تطبيق Bose Music لتوصيل سماعات الأذن بمننتج Bose متوافق. للمزيد من المعلومات، تفضل بزيارة: support.Bose.com/Groups</p> | <p>سماعات الأذن لا تتعيد الاتصال بـ Bose Smart Speaker أو Smart Soundbar المتصل مسبقًا</p> |
| <p>نزل تطبيق Bose Music وشغّل تحديثات البرامج المتاحة.</p> | <p>تأخر الصوت عند الاتصال بمكبر الصوت Bose Smart أو سماعات</p> |

إعادة تشغيل سماعات الأذن وجراب الشحن

إذا كانت سماعات الأذن وجراب الشحن لا يستجيبان، يُمكنك إعادة تشغيلها.

ملاحظة: تؤدي عملية إعادة تشغيل سماعات الأذن إلى مسح قائمة هذه السماعات. ولا تسمح الإعدادات الأخرى.

1. قمر بإزالة سماعات الأذن من قائمة *Bluetooth* على جهازك.
 2. مع وجود سماعات الأذن في جراب الشحن والجراب مفتوح، اضغط مع الاستمرار على الزر الموجود في الجزء الخلفي من الجراب لمدة 25 ثانية حتى يومض مصباح حالة سماعات الأذن باللون الأبيض مرتين، ويومض ببطء باللون الأزرق، ثم ينطفئ.
- ملاحظة:** تأكد من وجود كلتا سماعتي الأذن في الجراب وأن الجراب مفتوح.

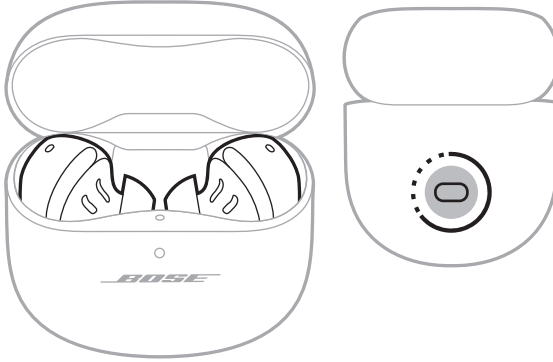

عند اكتمال عملية إعادة التشغيل، يضيء مصباح حالة سماعات الأذن وفق حالة الشحن (انظر الصفحة 39)، ويضيء مصباح حالة جراب الشحن وفق مستوى شحن البطارية (انظر الصفحة 40).

قم بإعادة سماعات الأذن إلى إعدادات المصنع

تؤدي استعادة إعدادات المصنع إلى مسح جميع الإعدادات وإعادة سماعات الأذن إلى حالتها الأصلية عند إخراجها من العلبة. بعد ذلك، يمكن تهيئة سماعات الأذن كما لو كان يتم إعدادها لأول مرة.

يوصى باستعادة إعدادات المصنع فقط إذا كنت تواجه مشكلات مع سماعات الأذن أو تلقيت تعليمات للقيام بذلك من قبل خدمة عملاء Bose.

1. قم بإزالة سماعات الأذن من قائمة *Bluetooth* على جهازك.

2. قم بإزالة سماعات الأذن من حساب Bose الخاص بك باستخدام تطبيق *Bose Music*.

ملاحظة: لمزيد من المعلومات حول كيفية إزالة سماعات الأذن من حساب Bose الخاص بك باستخدام تطبيق *Bose Music*، تفصل بزيارة: support.Bose.com/QCUE

3. مع وجود سماعات الأذن في جراب الشحن والجراب مفتوح، اضغط مع الاستمرار على الزر الموجود في الجزء الخلفي من الجراب لمدة 25 ثانية حتى يومض مصباح حالة سماعات الأذن باللون الأبيض مرتين، ويومض ببطء باللون الأزرق، ثم ينطفئ.

ملاحظة: تأكد من وجود كلتا سماعتي الأذن في الجراب وأن الجراب مفتوح.

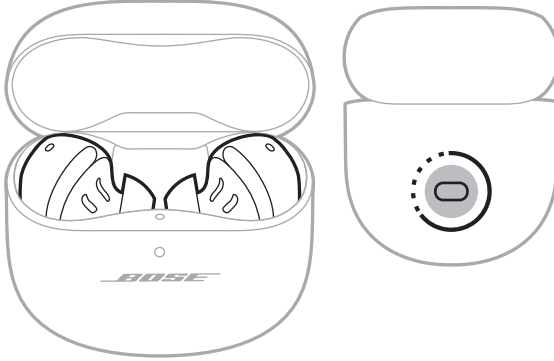

4. كرر الخطوة السابقة مرتين آخرين.

بعد المرة الثالثة، يومض مصباح الحالة باللون الكهرماني لمدة 3 ثوانٍ للإشارة إلى استعادة إعدادات المصنع.

عند اكتمال الاستعادة، يومض مصباح الحالة ببطء باللون الأزرق. سماعات الأذن الآن في حالتها الأصلية عند إخراجها من العلبة.

ملاحظة: إذا لم تتمكن من حل مشكلتك، يتوفر المزيد من استكشاف الأخطاء والدعم على: support.Bose.com/QCUE



885502-0010